

Solutions complètes pour les prestataires de soins de santé

Catalogue de produits
2024/2025

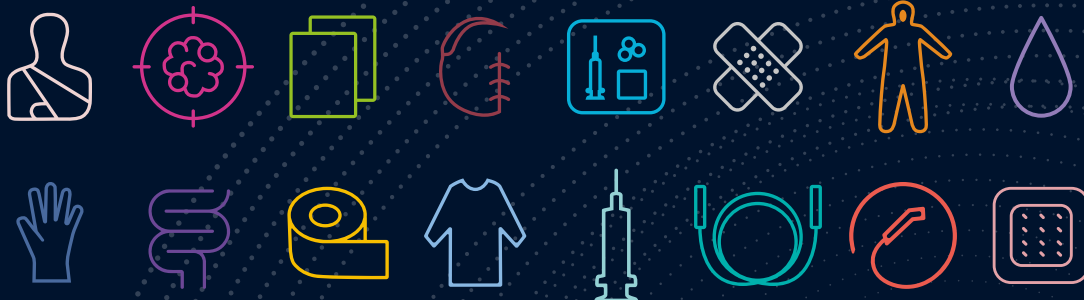

1989

Tradition depuis

ZARYS est une entreprise familiale au capital polonais, présente sur le marché depuis 1989

L'évolution d'une petite entreprise à un leader dans le secteur de l'approvisionnement est un processus qui a conduit à la création d'offres et de solutions plus complètes, facilitant le travail des médecins et sauvant la vie des patients. ZARYS emploie actuellement plus de 400 personnes, qui travaillent au service de milliers de clients opérant dans le domaine des soins de santé à l'échelle mondiale.

nous fournissons

dispositifs médicaux jetables

Nous répondons



dispositifs
médicaux de base



gants



pansements



vêtements
médicaux



champs
opératoires
et blouses
chirurgicales

Fournitures médicales complètes pour hôpitaux

Les clients de l'entreprise disposent de nombreux groupes de produits, allant des gants médicaux aux matériaux de pansement, en passant par les kits opératoires et les packs de traitement. Chaque catégorie de produits possède des caractéristiques spécifiques et des utilisations particulières. Afin de simplifier l'identification des matériaux et d'améliorer le processus de commande, 13 catégories distinctes ont été créées, en plus de la dernière catégorie: „ZARYS kids”.

900%

aux besoins des hôpitaux



kits
chirurgicaux



équipements
de protection
individuelle
(EPI)



hygiène
du patient



gamme
pharmaceutique



produits de
sport et de
physiothérapie

En tant que fabricant d'équipements médicaux jetables, ZARYS répond aux normes les plus exigeantes.

Une partie des usines de production de ZARYS est située en Silésie et intègre une production stérile: une salle blanche de plus de 600 m², dédiée à la fabrication de kits opératoires spécifiques, une salle de couture et une ligne de production automatisée.

pro



Le plus entr

Centre logistique de Zarys

Le centre logistique de ZARYS est le plus grand entrepôt d'équipements médicaux jetables en Europe centrale. Situé dans la région de Zabrze, il fait partie de la zone économique spéciale de Katowice. Cet entrepôt moderne à grande hauteur s'étend sur une superficie de plus de 30 000 m².



**production
made in Poland**



**Chambre
de stérilisation**



**grand
épôt**

30 000 m²

**de dispositifs
médicaux
à usage
unique en
Europe centrale**

ZARYS



WWW.ZARYS.COM

TABLE DES MATIERES



GANTS EN NITRILE

- 13 **easyCARE** nitrile
- 13 **easyCARE** nitrile long **NOUVEAU**
- 14 **easyCARE** nitrile rose
- 14 **easyCARE** nitrile noir
- 15 **easyCARE** nitrile baie **NOUVEAU**
- 16 **easyCARE** nitrile Hydra+

GANTS INDUSTRIELS

- 19 **Gripzzly** noir **NOUVEAU**
- 19 **Gripzzly** bleu **NOUVEAU**
- 19 **Gripzzly** orange **NOUVEAU**
- 19 **Gripzzly** X **NOUVEAU**

GANTS EN LATEX ET GANTS EN VINYLE

- 21 **HIGH RISK** **NOUVEAU**
- 22 **easyCARE** latex
- 22 **easyCARE** latex PF
- 23 **easyCARE** vinyle PF

GANTS CHIRURGICAUX EN LATEX

- 25 **SafeCARE** poudrés **NOUVEAU**
- 25 **SafeCARE** pf sans poudre **NOUVEAU**
- 28 **SafeCARE** premium sans poudre **NOUVEAU**
- 29 **SafeCARE** ortho sans poudre **NOUVEAU**
- 29 **SafeCARE** micro sans poudre **NOUVEAU**

GANTS CHIRURGICAUX

- 31 **SafeCARE** synthetic poudrés **NOUVEAU**



DISPOSITIFS MÉDICAUX DE BASE pp. 32-87

ÉQUIPEMENT D'INJECTION DE BASE

- 35 **dispoFINE** aiguille d'injection
- 35 **dispoGUARD** aiguille d'injection sécurisée
- 36 **dispoSULIN** aiguille pour stylo à insuline
- 36 **dicoSPIKE**, **dicoSPIKE Chemo** canule de prélèvement
- 38 **duoNEX** seringue à usage unique, 2 pièces, Luer
- 38 **dicoNEX SN** seringue à usage unique, 3 pièces, avec embout Luer,
- 39 **dicoNEX** seringue à usage unique, 3 pièces, avec embout Luer
- 39 **dicoNEX** seringue à usage unique, 3 pièces, avec embout Luer-Lock
- 40 **dicoNEX** seringue à usage unique, 3 pièces, avec embout Luer-Lock + ambre
- 40 **dicoNEX** seringue à usage unique pour cathéter, 3 pièces
- 41 **dicoTUBER** seringue tuberculine
- 41 **dicoSULIN** seringue à insuline

THÉRAPIE PAR PERFUSION

- 43 **SANViflon** I.V. canule
- 43 **SANViflon S** I.V. canule sans port
- 44 **easyFLOW IS PREMIUM** ensemble de perfusion **BESTSELLER**
- 44 **easyFLOW IS** ensemble de perfusion
- 45 **easyFLOW IS** ensemble de perfusion (chambre double) **BESTSELLER**
- 45 **easyFLOW IS ECO** ensemble de perfusion
- 46 **easyFLOW IS SAFE** ensemble de perfusion
- 46 **easyFLOW IS AMBER** ensemble de perfusion, ambre
- 47 **easyFLOW IS REG** Ensemble de perfusion avec régulateur de débit de précision
- 47 **easyFLOW TS PREMIUM** ensemble de transfusion **BESTSELLER**
- 48 **easyFLOW TS** ensemble de transfusion
- 48 **easyFLOW LINE** tube d'extension pour pompe à perfusion
- 49 valve sans aiguille
- 49 valve sans aiguille avec ligne d'extension
- 50 robinet d'arrêt à 3 voies
- 50 robinet d'arrêt à 3 voies avec tube d'extension
- 51 bouchon de canule

THÉRAPIE À L'OXYGÈNE

- 53 canule nasale à oxygène
- 53 tuyau à oxygène
- 53 masque à oxygène
- 54 masque à haute concentration non-rebreathing
- 54 masque multi-vent
- 54 masque pour nébuliseur
- 55 nébuliseur

PRODUITS D'ANESTHÉSIE

- 57 tube endotrachéal sans ballonnet
- 57 tube endotrachéal avec ballonnet
- 57 tube endotrachéal renforcé avec ballonnet
- 58 stylet d'intubation
- 58 introduiseur de tube trachéal
- 58 support de tube endotrachéal
- 59 canule oropharyngée / canule de Guedel
- 59 masque laryngé en PVC
- 60 masque laryngé en silicone
- 60 canule de trachéotomie avec ballonnet
- 61 masque anesthésique à coussin d'air
- 61 masque anesthésique avec joint ouvert
- 62 raccord pour cathéter avec double pivot
- 62 connecteur en coude
- 62 circuit respiratoire à double branche

CATHÉTERS D'ASPIRATION, SONDES GASTRIQUES

- 64 cathéter d'aspiration avec contrôle de la pression
- 64 cathéter d'aspiration
- 65 cathéter d'aspiration avec surface gelée
- 65 sonde d'alimentation graduée, avec contraste radiologique
- 67 tube gastrique/Tube duodénal

CATHÉTERS UROLOGIQUES, SACS À URINE

- 68 cathéter de Foley 2 voies, en latex recouvert de silicone
- 69 cathéter de Foley 3 voies, en latex recouvert de silicone
- 69 cathéter de Foley 2 voies avec embout Tiemann, en latex recouvert de silicone
- 70 cathéter de Foley 2 voies, 100% silicone
- 70 cathéter de Foley 3 voies, 100% silicone
- 71 cathéter Nelaton
- 71 cathéter Tiemann
- 72 cathéter Pezzer en latex recouvert de silicone
- 72 poche à urine avec port d'échantillon 2W
- 73 poche à urine
- 73 poche à urine avec port d'échantillon
- 74 poche à urine avec absorbant, non stérile
- 74 poche à urine pour prélèvement d'échantillons
- 74 support pour poche à urine

CHIRURGIE GÉNÉRALE

- 76 canule d'aspiration chirurgicale Yankauer, standard CH21
- 76 canule d'aspiration chirurgicale Yankauer, embout bulb CH23
- 77 tube d'aspiration chirurgical
- 77 kit d'aspiration chirurgical avec Yankauer canule, standard
- 78 kit d'aspiration chirurgical avec canule Yankauer canule, embout bulb

PRODUITS DE BASE POUR LA GYNÉCOLOGIE

- 80 speculum vaginal, type Cusco
- 80 brosse cervicale, standard
- 81 brosse cervicale, spéciale
- 81 pince à cordon ombilical

AUTRES PRODUITS

- 83 bracelet d'identification
- 83 tapis d'entrée
- 83 sac à lavement
- 84 sac à lavement
- 84 set de lavement
- 84 sac à vomir
- 85 garrot tactique CAT
- 85 garrot automatique
- 86 garrot sans latex
- 86 abaisse-langue
- 87 thermomètre électronique
- 87 **safeLANCE**, lancette de sécurité à activation par pression

PANSEMENTS pp. 88-127



MATÉRIAUX DE PANSEMENT TRADITIONNELS

pansements en gaze et non tissés

- 91 **GAZA lux** gaze de pansement pliée en zigzag
- 91 **GAZA lux** gaze à découper
- 91 **GAZA lux S** gaze à découper
- 92 **KOMPRI lux** compresses de gaze **BESTSELLER**
- 93 **KOMPRI lux S** compresses de gaze
- 94 **SERVI lux** tampons de gaze laparotomie
- 94 **SERVI lux S** gaze lap sponges
- 95 **TUPFER lux** boules de gaze
- 95 **TUPFER lux S** boules de gaze
- 96 **NONVI lux** compresses non tissées
- 96 **NONVI lux S** compresses non tissées
- 96 **NONVI lux S** compresses non tissées avec incision en Y
- 97 **MULTIabsorb** compresses ABD, multi-couches
- 97 **MULTIabsorb S** compresses ABD, multi-couches
- 98 **elastoLUMENAL** compresses oculaires
- 98 **elastoLUMENAL S** compresses oculaires
- 98 **cellPAD** compresses en cellulose **BESTSELLER**

RUBANS ADHÉSIFS ET PANSEMENTS AVEC COMPRESSE

rubans adhésifs

- 100 **SENSiplast** ruban adhésif en tissu, blanc
- 100 **PLASTiplast** ruban adhésif en tissu, couleur peau
- 101 **SOFTplast** ruban adhésif non tissé
- 101 **SILKplast** ruban adhésif en soie
- 101 **SILLCoplast** ruban adhésif perforé non tissé
- 102 **FILMplast** ruban adhésif en PE (polyéthylène)
- 102 **PORÉplast** ruban adhésif perforé non tissé

pansements avec compresse

- 103 **NONVIplast** pansement non tissé avec compresse
- 103 **FABRIplast** pansement en tissu avec compresse

PANSEMENTS À USAGE SPÉCIAL

pansements non tissés auto-adhésifs

- 105 **elastopor**, **elastopor E** ruban de pansement adhésif non tissé
- 106 **elastopor STERIL** pansement non tissé avec compresse absorbante **BESTSELLER**
- 106 **elastoKIDS STERIL** pansement non tissé avec compresse absorbante
- 107 **elastopor IV** pansement non tissé pour canule IV **BESTSELLER**
- 107 **elastoKIDS IV** pansement non tissé pour canule IV
- 108 **elastopor STERIL D** pansement non tissé avec compresse absorbante, incision et trou en O
- 108 **elastoKIDS STERIL D** pansement non tissé avec compresse absorbante
- 109 **elastopor EYE**, **elastoKIDS EYE** pansement oculaire non tissé avec compresse absorbante
- 109 **elastoKIDS** pansements colorés pour enfants

rubans de stabilisation

- 110 elastoNASAL pansement de fixation pour canule nasale non tissée
- 110 elastoNASAL KIDS pansement de fixation pour canule nasale non tissée
- 111 elastoFIXAL ruban adhésif pour fixation de tube de cathéter
- 111 elastoFIXAL KIDS ruban adhésif pour fixation de tube de cathéter
- 111 elastoFIXAL Set ruban adhésif pour tube endotrachéal
- 112 elastoFIXAL Set KIDS ruban adhésif pour tube endotrachéal
- 112 elastoFIXAL TUBE bande de fixation pour tube de trachéostomie
- 112 elastoDERM C poche de pansement adhésif pour cathéters de dialyse **NOUVEAU**

PANSEMENTS DE STABILISATION

fixation des pansements

- 114 elastoBAND BASIC bandage de soutien tricoté
- 114 elastoBAND KNITT bandage de soutien élastique tricoté **BESTSELLER**
- 115 elastoBAND FLEX bandage de soutien élastique tissé
- 115 elastoBAND FLEX S Bandage de soutien élastique tissé **NOUVEAU**
- 115 elastoBAND FIX bandage de soutien élastique tissé **BESTSELLER**
- 116 elastoBAND CREPP bandage de soutien cohésif non tissé **BESTSELLER**
- 116 yellowBAND bandage cohésif
- 117 elastoNET bandage tubulaire élastique en filet

pansements d'immobilisation

- 118 orthoNATURAL molleton orthopédique, naturel
- 118 orthoSYNTHETIC molleton orthopédique, synthétique
- 119 elastoSLING écharpe triangulaire
- 120 orthoBAND FAST pansements P.O.P. (plâtre orthopédique pulvérisé)
- 120 orthoBAND NORMAL pansements P.O.P. (plâtre orthopédique pulvérisé)
- 120 orthoBAND LONG pansements P.O.P. (plâtre orthopédique pulvérisé)

PANSEMENTS SPÉCIALISÉS

- 123 paraffiNET pansement en gaze de paraffine

pansements

- 123 elastoDERM pansements
- 123 elastoDERM PAD pansement avec coussinet absorbant
- 124 elastoDERM F pansement avec cadre
- 124 elastoDERM F-IV pansement pour canule IV avec cadre
- 124 elastoDERM IV pansement pour canule IV

PRODUITS SUPPLÉMENTAIRES

- 126 thermPAD compresses froides/chaudes **BESTSELLER**
- 126 gynPAD serviette gynécologique-maternité **BESTSELLER**
- 126 Alcohol Prep Pad compresse de gaze imbibée d'alcool
- 127 ALKOPAD compresse de gaze imbibée d'alcool
- 127 ALKOPAD DUO gauze pad moistened with alcohol
- 127 thermCARE couverture de secours, en foil, thermique



DELTA SET

pp. 128-138

KITS CHIRURGICAUX STANDARD DELTA SET

- 133 kit de ponction 1
- 134 kit de retrait de sutures 1
- 134 kit de cathétérisme vésical 1
- 135 kit de cathétérisme vésical 2
- 135 kit de dialyse on 1a
- 136 kit de dialyse off 1b
- 136 kit de dialyse on/off 2
- 137 kit d'anesthésie 1
- 137 kit d'application de sutures 1
- 138-139 beWELL **NOUVEAU**



OMEGAPACK

pp. 140-145

KITS DE PROCÉDURE

- 142 composants du kit
- 144 avantages de l'utilisation des kits chirurgicaux
- 145 composants de notre kit



ÉQUIPEMENTS DE PROTECTION INDIVIDUELLE

pp. 146-147

BETASAFE

- 147 combinaison de protection **SAFE+**



KITS CHIRURGICAUX, DRAPS, BLOUSES

pp. 148-205

DRAPS CHIRURGICAUX

draps chirurgicaux à 2 couches

- 159 draps chirurgicaux stériles avec couche de cellulose
- 159 draps chirurgicaux stériles (version économique)
- 159 draps chirurgicaux stériles
- 159 draps chirurgicaux stériles avec bord adhésif (version économique)
- 160 draps chirurgicaux stériles avec bord adhésif
- 160 draps chirurgicaux stériles avec fenêtre centrale (version économique)
- 160 draps chirurgicaux stériles avec fenêtre centrale
- 160 draps chirurgicaux stériles avec fenêtre centrale adhésive (version économique)
- 160 draps chirurgicaux stériles avec fenêtre centrale adhésive
- 161 draps chirurgicaux stériles avec fenêtre centrale ajustable adhésive (version économique)
- 161 draps chirurgicaux stériles avec fenêtre centrale ajustable adhésive
- 161 draps epiduraux adhésifs stériles
- 161 covers de table d'instruments stériles

draps chirurgicaux à 3 couches

- 162 draps chirurgicaux stériles
- 162 draps chirurgicaux stériles avec bord adhésif
- 162 draps chirurgicaux stériles avec fenêtre centrale
- 163 draps chirurgicaux stériles avec fenêtre centrale adhésive
- 163 draps chirurgicaux stériles avec fenêtre adhésive renforcée

draps chirurgicaux spécialisés

- 164 drap abdominal 1-IF
- 164 drap abdo-périnéal 1
- 164 drap laparoscopie 3
- 165 drap orthopédique 1
- 165 drap orthopédique 2
- 165 drap orthopédique 3
- 165 drap orthopédique 4
- 166 drap extrémité 1
- 166 drap extrémité 2
- 166 drap extrémité 3
- 166 drap extrémité 4
- 167 drap extrémité 5
- 167 drap gynécologique 1
- 167 drap gynécologique 2
- 167 drap de delivery 1
- 168 drap ophtalmique 1-IF
- 168 drap ophtalmique 2-IF
- 168 drap ophtalmique 3-IF
- 168 drap ophtalmique 4-IF
- 168 drap ophtalmique 5-IF

COUVERTURES-CHIRURGICALES, ACCESSOIRES

couvertures chirurgicales

- 170 couverture stérile de support Mayo, renforcée - rouge **BESTSELLER**
- 170 set stérile de couverture de membre
- 170 couverture stérile de membre
- 170 couverture stérile de membre - protège-sleeve
- 170 couverture stérile pour câbles de caméra - perforée, avec 2 rubans adhésifs **BESTSELLER**
- 171 couverture stérile pour câbles de caméra - non perforée, avec un ruban adhésif

- 171 couvercles stériles à bandes circulaires pour dispositifs médicaux
- 171 couvercles stériles à bandes rectangulaires pour dispositifs médicaux
- 171 set de couvertures stériles pour bras C
- 171 set de couvertures stériles pour planche à bras

accessoires

- 172 rubans chirurgicaux stériles
- 172 poches adhésives stériles
- 172 poche adhésive de collecte de fluides stérile
- 172 drap absorbant stérile
- 173 drap absorbant stérile
- 173 film incise elastoFILM stérile

KIT CHIRURGICAUX

kits universels

- 175 set de base 1
- 175 set universel 1
- 175 set universel 2
- 175 set universel 4 **BESTSELLER**
- 176 set universel 5 **BESTSELLER**
- 176 set universel 5-M **NOUVEAU**
- 177 set universel 5-G
- 177 set universel 5-GP
- 178 set universel 6 **BESTSELLER**
- 178 set universel 6-M
- 179 set universel 7
- 179 set universel 8 **BESTSELLER**
- 180 set universel pédiatrique 9
- 180 set universel 10

chirurgie générale

181	kit abdominal 1-IF
181	kit abdo-périnéal 1
182	kit de laparoscopie 1-IF
182	kit de laparoscopie 2 BESTSELLER
183	kit de laparoscopie 3
183	kit pour veines variqueuses 1
183	kit pour veines variqueuses 2

orthopédie et traumatologie

184	kit d'extrémité 1
184	kit d'extrémité 2
185	kit d'arthroscopie 1
185	kit d'arthroscopie 2
186	kit d'arthroscopie 2-IP
186	kit d'arthroscopie 3
187	kit d'arthroscopie 4-IP
187	kit d'arthroscopie 5
188	kit de hanche 1
188	kit de hanche 2
189	kit de hanche 3
189	kit d'épaule 1
190	kit d'épaule 2
190	kit de vis dynamique pour hanche 1-IF NOUVEAU
190	kit d'isolement vertical 1-IP NOUVEAU

gynécologie et urologie

191	kit de gynécologie 1
191	kit de gynécologie 2 BESTSELLER
192	kit de gynécologie 3
192	kit de cystoscopie 1
192	kit uro/gynécologie 2
193	kit uro/gynécologie 3
193	kit TUR 1-IP
193	kit TUR 2-IP BESTSELLER
193	kit TUR 3-IP NOUVEAU
194	kit de lithotritie percutanée 1-IP NOUVEAU

obstétrique

194	kit de césarienne 1
195	kit de césarienne 1-IF
195	kit de césarienne 2-IF
196	kit de césarienne 3-IF
196	kit d'accouchement 1
196	kit d'accouchement 2
197	kit d'accouchement 3
197	kit d'accouchement 4
197	kit d'accouchement 5

ophtalmologie

198	kit ophtalmique 1-IF NOUVEAU
198	kit ophtalmique 2-IF
198	kit ophtalmique 3-IF

neurochirurgie et oto-rhino-laryngologie

199	kit d'oto-rhino-laryngologie 1
199	kit d'oto-rhino-laryngologie 2
199	kit de craniotomie 1-IF

chirurgie cardiaque et angiographie

200	kit d'ablation 1-IF
200	kit d'angiographie 2
200	kit d'angiographie 3

CASAQUES CHIRURGICALES

202	casaque stérile NORMALE - 22
202	casaque chirurgicale STANDARD - 35 BESTSELLER
202	casaque chirurgicale STANDARD - 35 (version économique)
202	casaque chirurgicale STANDARD - 40 NOUVEAU
203	casaque chirurgicale STANDARD - 45
203	casaque chirurgicale STANDARD PLUS - 35 BESTSELLER
203	casaque chirurgicale STANDARD PLUS - 35 (version économique)
204	casaque chirurgicale STANDARD PLUS - 40 NOUVEAU
204	casaque chirurgicale STANDARD PLUS - 45
204	casaque chirurgicale EXTRA SÛRE - 35 BESTSELLER
204	casaque chirurgicale CONFORT - 68
205	casaque chirurgicale CONFORT PLUS - 68

casques chirurgicales non stériles

205	casaque chirurgicale STANDARD - 35
205	casaque chirurgicale PREMIUM - 35

VÊTEMENTS MÉDICAUX pp. 206-233



CASAQUES MÉDICALES

209	casaque médicale à poignets élastiques, non tissée
209	casaque médicale à poignets tricotés, non tissée

VÊTEMENTS CHIRURGICAUX

211	tenu chirurgicale, chemise à manches courtes + pantalon, non tissé
212	chemise chirurgicale, manches courtes, non tissée
212	chemise chirurgicale, manches longues, non tissée
213	pantalon chirurgical, avec liens, non tissé

CALOTS, MASQUES DE PROTECTION ET VÊTEMENTS DE PROTECTION

215	charlotte médicale bouffante, non tissée
215	charlotte médicale bouffante DONA
215	calot médical LILI avec élastique
216	calot médical POLA avec élastique
216	calot médical SOL avec liens
216	calot médical ABI avec liens
216	calot médical BEN avec liens

217	calot médical NINO
217	calot médical long KOKO avec snood
217	calot médical long DORA avec snood
218	calot médical TOM avec liens
218	calot médical ROS avec liens
218	calot d'infirmière TYPE CLIP NOUVEAU
219	calot médical OLAF avec liens
219	calot médical MAYA avec élastique
220	masque médical avec liens
220	masque médical avec élastiques auriculaires
220	masque médical avec élastiques auriculaires
221	gants en PE
221	surmanches en PE

VÊTEMENTS POUR PATIENTS

223	casaque de patient, à nouer, non tissée
223	casaque de patient, col en Y, non tissée
223	casaque de patient, col en V, non tissée
224	casaque de patient, pour accouchement, non tissée
224	casaque de patient, pour enfants, non tissée NOUVEAU
224	boxers pour coloscopie, SMS non tissé
225	boxers pour coloscopie, PP non tissé
225	jupe gynécologique, non tissée
225	bas anti-thrombose NOUVEAU

COUVRE-CHAUSSURES

227	couvre-chaussures
227	couvre-chaussures, hauteur mollet

LINGE DE LIT

229	drap médical jetable
229	taie d'oreiller médicale jetable
229	housse de couette médicale jetable
229	ensemble de literie médicale jetable
230	drap médical jetable renforcé
230	couverture thermique pour patient douce
230	couverture thermique pour patient

LITERIE

232	alèse absorbante jetable
232	alèse absorbante jetable pour table d'opération
232	alèse absorbante pour enfants
233	alèse médicale absorbante NOUVEAU
233	alèse médicale absorbante pour table d'opération NOUVEAU
233	alèse hygiénique pour animaux de compagnie

HYGIÈNE DU PATIENT pp. 234-240



GANTS DE TOILETTE ET SERVIETTES

237	lingettes humides pour enfants NOUVEAU
237	lingettes pour lavage corporel sans eau NOUVEAU
237	gants pour lavage corporel sans eau NOUVEAU
238	bonnet pour lavage des cheveux sans eau NOUVEAU
238	serviette jetable, non tissée - SPUNLACE
238	serviette jetable
239	gant de toilette - molleton
239	gant de toilette - Spunlace
239	gant de toilette avec doublure en film
240	brosse dentaire avec aspiration
240	écouvillon oral

VITAHEALTH pp. 242-243



GANTS D'EXAMEN

Le dispositif est destiné au diagnostic des patients, fournissant une barrière contre la transmission des micro-organismes entre l'opérateur et le patient, réduisant ainsi le risque de contamination croisée.

GANTS EN NITRILE Les gants en nitrile sont fabriqués en caoutchouc synthétique d'acrylonitrile butadiène (NBR), constituant une alternative aux gants en latex. Ils ne contiennent pas de protéines de latex, et la teneur en accélérateurs chimiques est minimisée, ce qui les rend doux pour la peau.

Ils se caractérisent par :

- une haute résistance mécanique (notamment contre les perforations),
 - une résistance chimique et biologique (constituent une barrière contre les virus et les bactéries),
 - une flexibilité qui leur permet de s'adapter à la main, offrant ainsi un confort de travail à l'utilisateur.
- **flexibility**, thanks to which they adjust to the hand, providing the work comfort to the user.

GANTS EN VINYLE Les gants en vinyle fabriqués en PVC (chlorure de polyvinyle) sont destinés à des procédures à faible risque en raison de leur résistance mécanique, chimique et biologique limitée. Le matériau des gants ne provoque pas de réactions allergiques de Type I, et les gants en vinyle ZARYS sont exempts de phtalates nocifs.

GANTS EN LATEX Les gants en latex fabriqués en caoutchouc naturel sont reconnus comme la meilleure barrière contre les agents pathogènes transmissibles par le sang et certaines substances chimiques dangereuses. Ils se caractérisent également par une grande flexibilité, offrant un confort de travail à l'utilisateur en s'adaptant à la main comme une « seconde peau ». Les gants en latex, grâce à leur matière première naturelle, sont biodégradables.

GANTS STÉRILES, CHIRURGICAUX ET DE PROTECTION

Fabriqués en latex de caoutchouc naturel, ces gants sont destinés à être portés dans un environnement chirurgical pour constituer une barrière contre les fluides potentiellement infectieux ou autres contaminants, et pour protéger le patient en assurant la stérilité de la zone de la plaie.

Ces gants sont conçus pour un usage unique et sont classés en tant que dispositifs médicaux de Classe IIa ainsi qu'équipements de protection individuelle de Catégorie III. Ils sont conçus pour protéger contre les substances et mélanges dangereux ainsi que contre les agents biologiques nocifs.

Gants

gants en nitrile | gants en latex
| gants en vinyle | gants industriels
| gants chirurgicaux en latex
| gants chirurgicaux synthétiques



ZARYS



WWW.ZARYS.COM



GANTS EN NITRILE

easyCARE nitrile

type	gant d'examen, nitrile
surface externe	micro-texturé avec texturation supplémentaire au niveau des doigts
surface interne	chloré
poignet	à bords roulés
AQL (Acceptable Quality Limit)	1.0
classification	dispositif médical de classe I équipement de protection individuelle catégorie III
longueur	245 mm
caractéristiques	sensibilité tactile accrue
unité de conditionnement / conditionnement en vrac	100 pièces / 10 x 100 pièces 200 pièces / 10 x 200 pièces
REF (référence)	RNBXX10001 (XX: XS-XL) RNBXX20001 (XX: XS-XL)



tailles

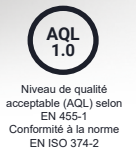

easyCARE nitrile long

NOUVEAU

type	gant d'examen, nitrile , avec poignet prolongé
surface externe	micro-texturé avec texturation supplémentaire au niveau des doigts
surface interne	chloré
poignet	à bords roulés
AQL (Acceptable Quality Limit)	1.0
classification	dispositif médical de classe I équipement de protection individuelle catégorie III
longueur	300 mm
caractéristiques	sensibilité tactile accrue, poignet prolongé
unité de conditionnement / conditionnement en vrac	100 pièces / 10 x 100 pièces
REF (référence)	RNBXX10001 (XX: S-XL)



tailles



easyCARE nitrile pink

type	gant d'examen, nitrile
surface externe	micro-texturé avec texturation supplémentaire au niveau des doigts
surface interne	chloré
poignet	à bords roulés
AQL (Acceptable Quality Limit)	1.0
classification	dispositif médical de classe I équipement de protection individuelle catégorie III
longueur	240 mm
caractéristiques	couleur intense
unité de conditionnement / conditionnement en vrac	100 pièces / 10 x 100 pièces
REF (référence)	RNBRXX10001 (XX:XS-L)



tailles

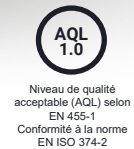

easyCARE nitrile black

type	gant d'examen, nitrile
surface externe	micro-texturé avec texturation supplémentaire au niveau des doigts
surface interne	chloré
poignet	à bords roulés
AQL (Acceptable Quality Limit)	1.0
classification	dispositif médical de classe I équipement de protection individuelle catégorie III
longueur	240 mm
caractéristiques	endurance accrue
unité de conditionnement / conditionnement en vrac	100 pièces / 10 x 100 pièces
REF (référence)	RNBCXX10001 (XX:XS-XL)



tailles



easyCARE nitrile berry

NOUVEAU

type	gant d'examen, nitrile
surface externe	micro-texturé avec texturation supplémentaire au niveau des doigts
surface interne	chloré
poignet	à bords roulés
AQL (Acceptable Quality Limit)	1.0
classification	dispositif médical de classe I équipement de protection individuelle catégorie III
longueur	240 mm
caractéristiques	couleur intense
unité de conditionnement / conditionnement en vrac	100 pièces / 10 x 100 pièces
REF (référence)	RNBMXX10001 (XX:XS-L)



tailles



protection contre les
agents pathogènes trans-
missibles par le sang



Niveau de qualité
acceptable (AQL) selon
EN 455-1
Conformité à la norme
EN ISO 374-2

pink
black
berry



mediCARE nitrile Hydra+

Solution dermatologique pour les problèmes de peau

gants qui protègent et nourrissent les mains, tout en offrant une hydratation durable



Huile d'amande

Régénère, hydrate, ralentit le processus de vieillissement de la peau, lisse, raffermi et aide à éliminer les cellules mortes, illumine la peau, apaise les irritations et accélère la guérison des lésions cutanées, renforce la couche hydro-lipidique de la peau.



Vitamin E

Antioxydant naturel, vitamine de la jeunesse – chasse les radicaux libres et prévient les rides, hydrate pendant longtemps.



Glicerine

Hydrate, améliore l'apparence de la peau, lisse et apaise les irritations.



Effets anti-rides prouvés par des tests cliniques*

*Le gant mediCARE Hydra+ offre un meilleur effet anti-rides par rapport à un gant en nitrile traditionnel, avec une réduction visible des rides dès le premier jour d'utilisation et une amélioration progressive jusqu'à la fin des tests.

Gants en nitrile avec revêtement hydratant et nourrissant

type	gant d'examen en nitrile
surface externe	micro-texturé avec une texture supplémentaire au bout des doigts
surface interne	chloriné
poignet	à bords roulés
AQL (Acceptable Quality Limit)	1.0
classification	dispositif médical de classe I équipement de protection individuelle de catégorie III
longueur	240 mm
caractéristiques	revêtement hydratant et nourrissant
unité de conditionnement / conditionnement en vrac	100 pièces / 10 x 100 pièces
REF (référence)	RNBHXX10003 (XX:XS-XL)



tailles



protection contre les agents pathogènes transmissibles par le sang



Protection contre les médicaments de chimiothérapie



Niveau de qualité acceptable (AQL) selon EN 455-1
Conformité à la norme EN ISO 374-2

Les gants Gripzzly sont fabriqués en nitrile de haute qualité et se distinguent par leur résistance et leur épaisseur extraordinaires. Cela se traduit par une durabilité exceptionnelle et une résistance accrue à toutes sortes de dommages. Les gants Gripzzly offrent un grand confort, notamment lors de tâches prolongées et exigeantes.

texture en diamant



permet d'utiliser votre smartphone sans retirer vos gants

Réduit la transpiration des mains, offrant une excellente circulation de l'air à l'intérieur du gant. Motif en diamant pour une prise renforcée. Alliez résistance, texture, efficacité au travail et protection pour une sécurité optimale.

offre une excellente protection et un confort optimal lors de l'utilisation.

permet au gant de s'adapter à la forme de la main

offre une prise précise et sécurisée.

sécurité au travail

Les gants Gripzzly sont une garantie de sécurité et de confort au travail. Ils ne sont pas sujets aux déchirures et à l'abrasion, ce qui les rend idéaux pour une utilisation dans des conditions difficiles et exigeantes. Ils se caractérisent par leur résistance à une variété d'huiles, de graisses et d'autres produits chimiques, garantissant la sécurité au travail.

Les gants Gripzzly offrent une excellente protection pour les mains des travailleurs exposés au contact avec des outils tranchants et d'autres objets dangereux. Ils sont recommandés pour les personnes travaillant dans de nombreuses industries, telles que les industries chimique, pharmaceutique et automobile, où l'exposition aux produits chimiques est fréquente.



Gripzzy

NOUVEAU

type	gant industriel	REF	couleur
surface externe	texture en diamant	RNBDCXX5005	noir
surface interne	revêtement polymère	RNBDNXX5005	bleu
poignet	à bord roulé	RNBDPXX5005	orange
AQL (Acceptable Quality Limit)	1,5	(XX-S-XXL)	
classification	PPE cat.III		
longueur	min. 245mm		
caractéristiques	ultra-résistant avec texture en diamant		
unité de conditionnement / conditionnement en vrac	50 pièces / 10 x 50 pièces		



Gripzzy X

NOUVEAU



type	gant industriel
surface externe	texturée sur l'ensemble de la surface du gant
surface interne	polymer coated
manchette	à bords roulés
AQL	1,5
classification	PPE cat.III
longueur	min. 300mm
caractéristiques	ultra-résistant avec manchette longue
unité d'emballage / conditionnement en vrac	100 pièces / 10 x 100 pièces
REF	RNBPCXX10003 (XX-S-XXL)



long
300mm

ZARYS

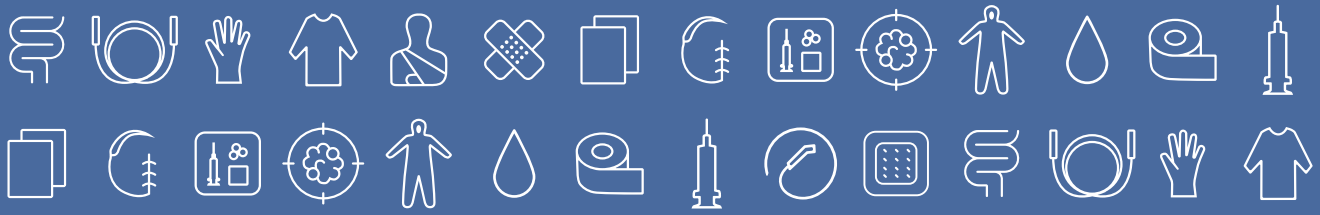

WWW.ZARYS.COM



GANTS EN LATEX ET EN VINYLE

HIGH RISK

DESTINÉS À: DES PROCÉDURES DIAGNOSTIQUES
OÙ LE RISQUE D'INFECTION EST ACCRU

LONGUEUR DU GANT: 30 cm

TEXTURE SUPPLÉMENTAIRE SUR LES BOUTS DES DOIGTS
GANT SANS POUVRE, CHLORINÉ À L'INTÉRIEUR

EXTRA



STRONG

NOUVEAU

type	gant d'examen, en latex
surface externe	micro-texturé avec une texture supplémentaire sur les bouts des doigts
surface interne	sans poudre, chloriné
manchette	à bord roulé
AQL	1.0
classification	dispositif médical de classe I Équipement de protection individuelle de catégorie III
longueur	300 mm
caractéristiques	endurance accrue
unité d'emballage / conditionnement en vrac	50 pièces / 10 x 50 pièces
REF	RLBHRXX5008 (XX:S-XL)



tailles



protection contre les
agents pathogènes trans-
missibles par le sang



Protection contre
les médicaments de
chimiothérapie



Protection
supplémentaire



Niveau de qualité
acceptable (AQL) selon
EN 455-1
Conformité à la norme
EN ISO 374-2

easyCARE latex

type	gant d'examen, en latex
surface externe	micro-texturé avec une texture supplémentaire sur les bouts des doigts
surface interne	poudré
manchette	à bord roulé
AQL	1.0
classification	dispositif médical de classe I équipement de protection individuelle de catégorie III
longueur	245 mm
caractéristiques	biodegradable
unité d'emballage / conditionnement en vrac	100 pièces / 10 x 100 pièces
REF	RLPXX10007 (XX:XS-XL)



tailles

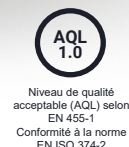

easyCARE latex PF

type	gant d'examen, en latex
surface externe	micro-texturé avec texturation supplémentaire au niveau des bouts des doigts
surface interne	sans poudre, enduit polymère
manchette	avec bord roulé
AQL	1.0
classification	dispositif médical de classe I équipement de protection individuelle catégorie III
longueur	245 mm
caractéristiques	enfilage facilité grâce à l'enduction intérieure en polymère / biodegradable
unité d'emballage / conditionnement en vrac	100 pièces / 10 x 100 pièces
REF	RLBXX10007 (XX:XS-XL)



tailles



easyCARE vinyl PF

type	gant d'examen, vinyle
surface externe	lisse
surface interne	sans poudre
manchette	avec bord roulé
AQL	1.5
classification	dispositif médical de classe I équipement de protection individuelle catégorie III
longueur	240 mm
unité d'emballage / conditionnement en vrac	100 pièces / 10 x 100 pièces
REF	RWBXX10001 (XX:XS-XL)



tailles



protection contre les
agents pathogènes trans-
missibles par le sang



Niveau de qualité
acceptable (AQL) selon
EN 455-1
Conformité à la norme
EN ISO 374-2

ZARYS

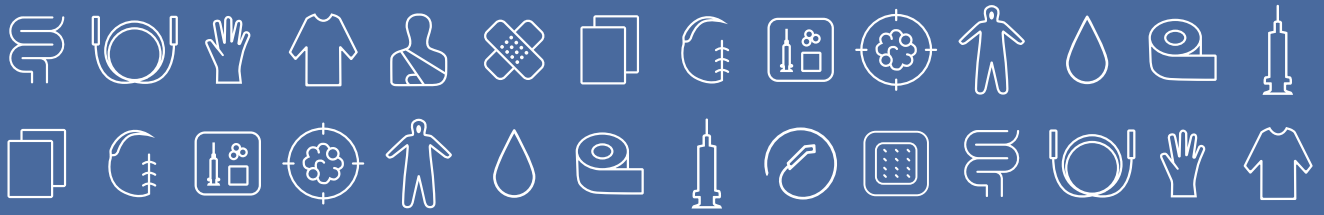

WWW.ZARYS.COM



GANTS CHIRURGICAUX EN LATEX

GsafeCARE



NOUVEAU

type de gant	latex de caoutchouc naturel, stérile
surface externe	lisse avec micro-texture
surface interne	poudré
manchette	manchette allongée, avec bord roulé
AQL	0.65
classification	dispositif médical de classe IIa équipement de protection individuelle de catégorie III
caractéristiques	gant chirurgical en latex standard poudré
unité d'emballage / emballage en vrac	1 paire / 1 x 50 paires
REF	RCHLP-XX-50-03 (XX:5.5-9.0)
tailles	5.5 - 9.0



STERILE R



protection contre les agents pathogènes transmissibles par le sang



Protection contre les médicaments de chimiothérapie



Niveau de qualité acceptable (AQL) selon EN 455-1
Conformité à la norme EN ISO 374-2

GsafeCARE pf



NOUVEAU

type de gant	latex de caoutchouc naturel, stérile
surface externe	lisse avec micro-texture
surface interne	non poudré
manchette	manchette allongée, avec bord roulé
AQL	0.65
classification	dispositif médical de classe IIa équipement de protection individuelle de catégorie III
caractéristiques	gant chirurgical en latex standard non-poudré
unité d'emballage / emballage en vrac	1 paire / 1 x 50 paires
REF	RCHLB-XX-50-03 (XX:5.5-9.0)
tailles	5.5 - 9.0



STERILE R



protection contre les agents pathogènes transmissibles par le sang



Protection contre les médicaments de chimiothérapie



Niveau de qualité acceptable (AQL) selon EN 455-1
Conformité à la norme EN ISO 374-2

Gagner de l'espace Augmenter la sécurité

réduction
de l'espace
occupé

jusqu'à
80%



● Facilité de personnalisation

La capacité du distributeur à s'ouvrir à la fois verticalement et horizontalement le rend facilement adaptable à presque tous les espaces.

● Gain de place

Le distributeur compact réduit les besoins en espace jusqu'à 80 % par rapport aux emballages standard.

● Accès facile

L'emballage garantit un accès facile aux gants et un stockage optimal.

● Développement durable

Un emballage plus petit signifie moins de carton utilisé, ce qui contribue à la réduction des déchets et à un impact environnemental plus faible.



safeCARE



Le système d'emballage des gants chirurgicaux safeCARE est une avancée en matière de gestion de l'espace et d'hygiène en médecine. Le distributeur compact peut contenir jusqu'à 50 paires de gants stériles, réduisant les besoins en espace jusqu'à 80 % par rapport aux emballages standard de ce type.

L'emballage des gants chirurgicaux safeCARE garantit non seulement un accès facile et un stockage optimal, mais contribue également à maintenir un haut niveau d'hygiène et de sécurité, en protégeant contre la contamination et les dommages. Il offre également un contrôle de la consommation, ce qui permet une gestion efficace des stocks.



● Gagner du temps et augmenter l'efficacité au travail

Une ouverture supplémentaire pour retourner les paires de gants non ouvertes permet de gagner du temps et d'augmenter l'efficacité du personnel sans avoir à ouvrir l'ensemble de l'emballage.

● Sécurité et hygiène

L'emballage garantit un haut niveau d'hygiène et de sécurité, protégeant contre la contamination et les dommages.

● Contrôle de la consommation

Possibilité de gestion efficace des stocks, grâce à la fonction de contrôle de la consommation des gants.

SsafeCARE premium



type de gant	gants chirurgicaux en latex stériles sans poudre
surface externe	lisses avec microtexture
surface interne	revêtement polymère
manchette	manchette droite étendue avec bord roulé
AQL	0.65
classification	dispositif médical de classe IIa équipement de protection individuelle de catégorie III
longueur	médiane au-dessus de 285 mm
caractéristique	forme anatomique, couleur crème
emballage unitaire / emballage en vrac	1 paire / distributeur, 50 paires / carton, 200 paires (4x50)
numéro de catalogue	RCHLBP-XX-50-09 (XX - taille: 5.5 - 9.0)



protection contre les agents pathogènes transmissibles par le sang



Protection contre les médicaments de chimiothérapie



Niveau de qualité acceptable (AQL) selon EN 455-1
Conformité à la norme EN ISO 374-2



Protection précise, durabilité fiable

- avec une durabilité accrue
- doux et flexible
- avec une résistance améliorée à la déchirure
- recommandé pour le travail avec des médicaments cytostatiques
- dans des conditions aseptiques
- recommandé pour les procédures de double gant



L'utilisation d'un revêtement intérieur dans les gants est une solution innovante qui facilite leur enfilage sur des mains sèches ou mouillées. La technologie Quantum Secure (QST) réduit la friction et améliore le confort de l'utilisateur. Le revêtement QST assure la sécurité tout en s'intégrant harmonieusement à la structure du gant, garantissant une durabilité et une flexibilité optimales, tout en améliorant les normes d'hygiène et de protection.

safeCARE ortho



type de gant	gants chirurgicaux en latex stériles sans poudre
surface externe	lisses avec microtexture
surface interne	revêtement polymère
manchette	manchette droite étendue avec -bord roulé
AQL	0.65
classification	dispositif médical de classe IIa équipement de protection individuelle de catégorie III
longueur	médiane au-dessus de 285 mm
caractéristique	forme anatomique, couleur brune
emballage unitaire / emballage en vrac	1 paire / distributeur, 40 paires / carton, 160 paires (4x40)
numéro de catalogue	RCHLBO-XX-40-09 (XX - taille: 5.5 - 9.0)

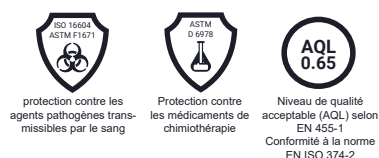

protection contre les agents pathogènes transmissibles par le sang

Protection contre les médicaments de chimiothérapie

Niveau de qualité acceptable (AQL) selon EN 455-1
Conformité à la norme EN ISO 374-2

safeCARE micro



type de gant	gants chirurgicaux en latex stériles sans poudre
surface externe	lisses avec microtexture
surface interne	revêtement polymère
manchette	manchette droite étendue avec bord roulé
AQL	0.65
classification	dispositif médical de classe IIa équipement de protection individuelle de catégorie III
longueur	médiane au-dessus de 285 mm
caractéristique	forme anatomique, couleur marron clair
emballage unitaire / emballage en vrac	1 paire / distributeur, 50 paires / carton, 200 paires (4x50)
numéro de catalogue	RCHLBM-XX-50-09 (XX - taille: 5.5 - 9.0)

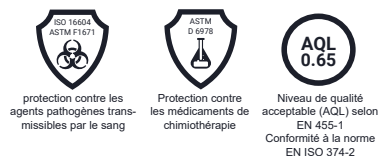

protection contre les agents pathogènes transmissibles par le sang

Protection contre les médicaments de chimiothérapie

Niveau de qualité acceptable (AQL) selon EN 455-1
Conformité à la norme EN ISO 374-2

ZARYS



WWW.ZARYS.COM



GANTS CHIRURGICAUX SYNTHETIQUES

safeCARE
synthetic

NOUVEAU

- type de gant : gants chirurgicaux en néoprène (synthétique) stériles sans poudre
- surface externe : lisses avec microtexture
- surface interne : revêtement polymère
- manchette : manchette droite étendue avec bord roulé
- AQL : 0.65
- classification : dispositif médical de classe IIa
équipement de protection individuelle de catégorie III
- longueur : médiane au-dessus de 285 mm
- caractéristique : forme anatomique, couleur naturelle
- emballage unitaire / emballage en vrac : 1 paire / distributeur, 50 paires / carton, 200 paires (4x50)
- numéro de catalogue : RCHLBN-XX-50-09 (XX - taille: 5.5 - 9.0)



- protection contre les agents pathogènes transmissibles par le sang
- Protection contre les médicaments de chimiothérapie
- Niveau de qualité acceptable (AQL) selon EN 455-1
Conformité à la norme EN ISO 374-2
- ~~LATEX~~

safeCARE



by ZARYS



dispositifs médicaux

Équipement de base pour injection | Thérapie par perfusion | Thérapie à l'oxygène | Produits d'anesthésie | Cathéters d'aspiration, sondes gastriques | Cathéters urologiques, sacs urinaires | Chirurgie générale | Produits de base pour la gynécologie | Autres produits

ZARYS

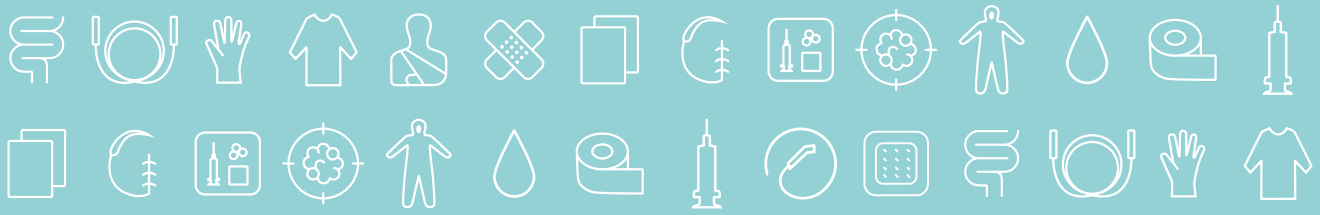

WWW.ZARYS.COM

ÉQUIPEMENT DE BASE POUR INJECTION

dispoFINE

aiguille d'injection

caractéristiques

- le tube de l'aiguille est fabriqué en acier inoxydable lisse et durable
- la gaine et le manchon sont en polypropylène
- les parois minces assurent un débit adéquat
- la pointe est aiguisée sur trois surfaces (coupure arrière)
- type de biseau: LB/BL, biseau long standard
- surface du tube de l'aiguille recouverte d'un agent glissant (silicone)
- éléments d'aiguille collés pour éviter leur séparation (colle - résine époxy)
- manchons colorés conformément au code ISO permettant une reconnaissance rapide de la taille de l'aiguille
- usage unique
- non toxique, non pyrogène
- emballage: 1 pièce / papier-alu

indications

- dispositif conçu pour les injections intraveineuses, intramusculaires et sous-cutanées



REF	taille	couleur	G	emballage intermédiaire
IN-03X13	0,3 mm x 13 mm	jaune	30	100 pcs
IN-04X19	0,4 mm x 19 mm	gris moyen	27	100 pcs
IN-045X12	0,45 mm x 12 mm	marron	26	100 pcs
IN-045X16	0,45 mm x 16 mm	marron	26	100 pcs
*IN-045X22	0,45 mm x 22 mm	marron	26	100 pcs
IN-05X16	0,5 mm x 16 mm	orange	25	100 pcs
*IN-05X20	0,5 mm x 20 mm	orange	25	100 pcs
IN-05X25	0,5 mm x 25 mm	orange	25	100 pcs
IN-05X40	0,5 mm x 40 mm	orange	25	100 pcs
IN-06X25	0,6 mm x 25 mm	bleu profond	23	100 pcs
IN-06X30	0,6 mm x 30 mm	bleu profond	23	100 pcs
IN-06X40	0,6 mm x 40 mm	bleu profond	23	100 pcs
IN-07X30	0,7 mm x 30 mm	noir	22	100 pcs
IN-07X40	0,7 mm x 40 mm	noir	22	100 pcs
*IN-07X50	0,7 mm x 50 mm	noir	22	100 pcs

REF	taille	couleur	G	emballage intermédiaire
IN-08X25	0,8 mm x 25 mm	vert profond	21	100 pcs
IN-08X40	0,8 mm x 40 mm	vert profond	21	100 pcs
*IN-08X50	0,8 mm x 50 mm	vert profond	21	100 pcs
IN-09X25	0,9 mm x 25 mm	jaune	20	100 pcs
IN-09X40	0,9 mm x 40 mm	jaune	20	100 pcs
IN-11X40	1,1 mm x 40 mm	crème	19	100 pcs
IN-12X40	1,2 mm x 40 mm	rose	18	100 pcs
IN-12X50	1,2 mm x 50 mm	rose	18	100 pcs
IN-16X40	1,6 mm x 40 mm	blanc	16	100 pcs
IN-18X40	1,8 mm x 40 mm	gris-bleu	15	100 pcs
IN-21X40	2,1 mm x 40 mm	vert pâle	14	100 pcs

 emballage en vrac:
50 x 100 pcs

 * disponible sur demande



dispoGUARD

aiguille d'injection de sécurité

caractéristiques

- le capuchon de sécurité peut être activé d'une seule main et protège l'aiguille immédiatement après l'injection
- capuchon intégré à l'aiguille
- pointe aiguisée sur trois surfaces (coupure arrière)
- système de codage des couleurs pour la taille, marqué sur le manchon
- activation du mécanisme de sécurité signalée par un clic audible
- l'aiguille est sécurisée à l'intérieur du capuchon de sécurité activé
- usage unique
- non toxique, non pyrogène
- emballage: 1 pièce / papier-alu (blister)

indications

- dispositif conçu pour les injections intraveineuses, intramusculaires et sous-cutanées.

REF	taille	couleur	G	emballage intermédiaire
*INB-03X13	0,3 mm x 13 mm	jaune	30	50 pcs
*INB-045X12	0,45 mm x 12 mm	marron	26	50 pcs
INB-05X25	0,5 mm x 25 mm	orange	25	50 pcs
*INB-05X40	0,5 mm x 40 mm	orange	25	50 pcs
*INB-06X25	0,6 mm x 25 mm	bleu profond	23	50 pcs
*INB-06X30	0,6 mm x 30 mm	bleu profond	23	50 pcs
*INB-07X30	0,7 mm x 30 mm	noir	22	50 pcs
INB-07X40	0,7 mm x 40 mm	noir	22	50 pcs
INB-08X40	0,8 mm x 40 mm	vert profond	21	50 pcs
INB-09X40	0,9 mm x 40 mm	jaune	20	50 pcs
INB-11X40	1,1 mm x 40 mm	crème	19	50 pcs
INB-12X40	1,2 mm x 40 mm	rose	18	50 pcs



 emballage en vrac:
50 x 100 pcs

 * disponible sur demande



dispoSULIN

aiguille pour stylo à insuline

caracteristiques

- fabriquée en polypropylène, polyéthylène et acier inoxydable
- lame d'aiguille à trois points permettant une pénétration facile et atraumatique de la peau
- le revêtement de l'aiguille avec un lubrifiant en silicone réduit la résistance lors de l'injection
- les parois fines de l'aiguille assurent un flux facile du médicament et un débit adéquat
- le capuchon coloré et le papier d'emballage facilitent la reconnaissance rapide de la taille de l'aiguille
- disponible en différentes tailles, permettant de s'adapter aux besoins individuels
- universelle, compatible avec tous les modèles de stylos
- usage unique
- non pyrogène, non toxique
- emballage: 100 pièces / boîte

indications

- pour injection sous-cutanée
- destiné à être utilisé avec des stylos pré-remplis (stylos à insuline)



REF	taille	couleur	G	emballage intermédiaire
INP-033X12	0,33 mm x 12 mm	rose	29	100 pcs
INP-030X08	0,30 mm x 8 mm	jaune	30	100 pcs
INP-025X06	0,25 mm x 6 mm	violet	31	100 pcs
INP-025X08	0,25 mm x 8 mm	bleu	31	100 pcs



emballage en vrac:
50 x 100 pcs



dicoSPIKE, dicoSPIKE Chemo

canule de prélèvement

caracteristiques

- facile à utiliser, forme ergonomique
- corps avec surface striée pour une prise en main sécurisée
- pointe réceptrice tranchante permettant une connexion étroite et sûre avec des contenants de différentes capacités
- rainure de la pointe réceptrice garantissant un vidage complet du contenant
- capuchon auto-verrouillant hermétique protégeant le connecteur contre la contamination
- disponible en version avec filtre à air et en version avec filtre à air et à particules
- le filtre à air protège contre la contamination microbiologique et les aérosols nuisibles
- le filtre à particules est une barrière efficace pour protéger les médicaments et les liquides contre la contamination
- connecteur femelle Luer-Lock compatible avec les produits ayant un connecteur mâle ou femelle Luer-Lock
- non pyrogène
- usage unique
- emballage: 1 pièce / papier-alu

indications

- dispositif pour la dissolution et / ou le prélèvement de médicaments sans aiguille à partir d'emballages multidoses (flacons, ampoules, etc.) - dans les deux sens
- le modèle dicoSPIKE Chemo est conçu pour les médicaments libérant des aérosols dangereux, tels que les cytostatiques



REF	couleur du capuchon	filtre à air	filtre à particules	objectif	emballage intermédiaire
PPLZ	vert	0,1 µm	-	médicaments standards	100 pcs
PPLN	bleu	0,1 µm	5 µm	médicaments standards	100 pcs

REF	couleur du capuchon	filtre à air	filtre à particules	objectif	emballage intermédiaire
PPLC	rouge	0,1 µm	5 µm	cytostatics	100 pcs



emballage en vrac:
10 x 100 pcs



construction de la seringue

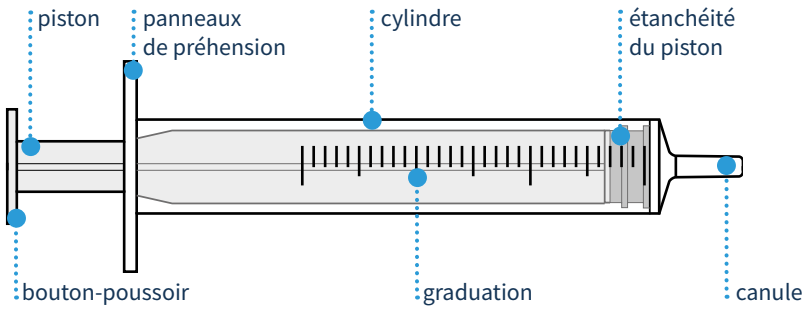

**DÉCOUVREZ NOS
SERINGUES**

types d'embout:

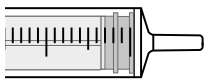

Luer slip, centré

L'embout de la seringue est inséré dans le manchon de l'aiguille ou d'un autre dispositif (par exemple, des cathéters) et tourné. Cela permet de retirer immédiatement la connexion si nécessaire.

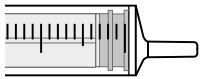

Luer slip, excentrique

L'emplacement excentrique de la pointe est utilisé dans les procédures impliquant l'administration de médicaments et de fluides, où une proximité plus rapprochée de la peau est nécessaire.

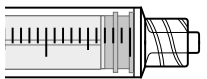

Luer-Lock

Conçu pour sécuriser la connexion entre la seringue et le dispositif (aiguille, tube, cathéter, robinet, etc.). L'embout est équipé d'un filetage pour visser la seringue et éviter toute déconnexion.

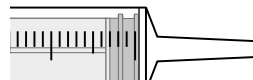

pointe de cathéter à 90°

Type de connexion utilisée pour le rinçage (nettoyage) des cathéters, des sondes gastriques et à des fins d'alimentation.



pointe de cathéter à 45°

La canule coupée à 45 degrés augmente la surface du lumen.

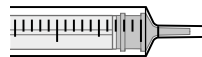

seringues à insuline et à tuberculine

La conception spéciale du joint du piston réduit les résidus de médicament/fluide.

duoNEX

seringues à cathéter.

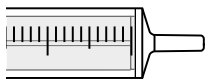

2-part - sans étanchéité par piston

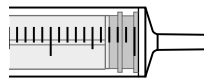

3-part - sans étanchéité par piston

type de graduation:

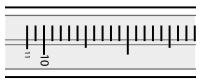

graduation étendue

seringues Luer slip et Luer-Lock

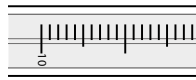

graduation standard

seringues à cathéter



graduation étendue

code couleur et forme de l'emballage:

embout Luer slip:



embout Luer slip:



embout Luer-Lock:



Type ambré

embout cathéter:



duoNEX

seringue à usage unique, 2 pièces, Luer

caractéristiques

- ligne blanche
- cylindre transparent offrant un contrôle visuel complet du contenu
- piston contrasté blanc
- embout Luer: position centrale pour la seringue de 2 ml, excentré pour les seringues de 5, 10 et 20 ml
- glissement fluide du piston
- bride de limitation empêchant le retrait accidentel du piston
- graduation noire claire, lisible et permanente facilitant le dosage:
 - tous les 0,1 ml pour une capacité de 2 ml
 - tous les 0,2 ml pour une capacité de 5 ml
 - tous les 0,5 ml pour une capacité de 10 ml
 - tous les 1 ml pour une capacité de 20 ml
- graduation prolongée incluant une extension de 10 % de la capacité nominale
- nom de la seringue et logo du fabricant inscrits sur le cylindre
- non-pyrogène, non-toxique
- conditionnement: 1 unité / papier-aluminium



indications

- Seringue 2 pièces pour perfusions sous-cutanées, intramusculaires et intraveineuses
- Destinée à: Prélever et administrer des médicaments/liquides au patient. Collecter des échantillons de fluides corporels du patient

REF	type	capacité	position de l'embout	conditionnement intermédiaire	conditionnement en vrac
002ML-2CZ-B	Luer	2 ml	centré	100 pcs	30 x 100 pcs
005ML-2CZ-B	Luer	5 ml	excentré	100 pcs	24 x 100 pcs
010ML-2CZ-B	Luer	10 ml	excentré	100 pcs	16 x 100 pcs
020ML-2CZ-B	Luer	20 ml	excentré	50 pcs	16 x 50 pcs



dicoNEX SN

seringue à usage unique, 3 pièces, Luer, avec aiguille fournie à côté de la seringue

caractéristiques

- fournie avec une aiguille à côté de la seringue
- cylindre transparent permettant un contrôle visuel complet du contenu, piston contrasté vert
- embout Luer: position centrale pour les capacités de 2 ml, 5 ml et 10 ml, position excentrée pour les capacités de 20 ml et 50 ml
- étanchéité sous forme de double anneau sur le bouchon du piston situé en haut de celui-ci
- glissement fluide du piston grâce à l'étanchéité en caoutchouc
- bride de limitation empêchant le retrait accidentel du piston
- nom de la seringue et logo du fabricant inscrits sur le cylindre
- graduation noire claire, lisible et permanente facilitant le dosage, selon les capacités:
 - tous les 0,1 ml pour une capacité de 2 ml
 - tous les 0,2 ml pour une capacité de 5 ml
 - tous les 0,2 ml pour une capacité de 10 ml
 - tous les 0,5 ml pour une capacité de 20 ml
 - tous les 1 ml pour une capacité de 50 ml (étendue à 60 ml)
- tube de l'aiguille en acier inoxydable lisse et durable
- pointe de l'aiguille affûtée sur trois surfaces
- type de biseau: LB/BL standard (biseau long)
- embouts colorés conformément au code ISO
- non-toxique, non-pyrogène
- conditionnement: 1 unité / papier-aluminium (blister)



indications

- seringue 3 pièces pour perfusions sous-cutanées, intramusculaires et intraveineuses

REF	type	capacité	position de l'embout	taille de l'embout	couleur de l'embout	conditionnement intermédiaire	conditionnement en vrac
002ML-3CZ-SN	Luer	2 ml	centré	0,6mm x 30mm	bleu profond	100 pcs	30 x 100 pcs
005ML-3CZ-SN	Luer	5 ml	centré	0,7mm x 30mm	noir	100 pcs	24 x 100 pcs
010ML-3CZ-SN	Luer	10 ml	centré	0,8mm x 40mm	vert profond	100 pcs	16 x 100 pcs
020ML-3CZ-SN	Luer	20 ml	excentré	0,8mm x 40mm	vert profond	50 pcs	16 x 50 pcs
050ML-3CZ-SN	Luer	50 ml/60ml	excentré	0,8mm x 40mm	vert profond	25 pcs	16 x 25 pcs



dicoNEX

seringue à usage unique, 3 pièces, Luer

caractéristiques

- cylindre transparent permettant un contrôle visuel complet du contenu
- piston contrasté vert
- embout Luer
- étanchéité sous forme de double anneau sur le bouchon du piston situé en haut de celui-ci
- glissement fluide du piston grâce à une étanchéité en caoutchouc
- bride de limitation empêchant le retrait accidentel du piston
- conception spéciale du bouchon de piston de la seringue de 1 ml, réduisant l'espace mort
- nom de la seringue et logo du fabricant inscrits sur le cylindre
- graduation noire claire, lisible et permanente facilitant le dosage, selon les capacités:
 - tous les 0,01 ml pour une capacité de 1 ml
 - tous les 0,1 ml pour une capacité de 2 ml
 - tous les 0,2 ml pour une capacité de 5 ml
 - tous les 0,2 ml pour une capacité de 10 ml
 - tous les 0,5 ml pour une capacité de 20 ml
 - tous les 1 ml pour une capacité de 50/60 ml
- non-pyrogène, non-toxique
- conditionnement: 1 unité / papier-aluminium (blister)



indications

- seringue 3 pièces destinée à la préparation et à l'administration de médicaments/liquides au patient, ainsi qu'à la collecte d'échantillons de fluides corporels du patient.

REF	type	capacité	position de l'embout	conditionnement intermédiaire	conditionnement en vrac
001ML-3CZ-BL	Luer	1 ml	centré	100 pcs	32 x 100 pcs
002ML-3CZ-BL	Luer	2 ml	centré	100 pcs	30 x 100 pcs
005ML-3CZ-BL	Luer	5 ml	centré	100 pcs	24 x 100 pcs
010ML-3CZ-BL	Luer	10 ml	centré	100 pcs	16 x 100 pcs
020ML-3CZ-BL	Luer	20 ml	excentré	50 pcs	16 x 50 pcs
050ML-3CZ-BL	Luer	50/60 ml	excentré	25 pcs	16 x 25 pcs



dicoNEX

seringue à usage unique, 3 pièces, Luer-Lock + ambre

caractéristiques

- cylindre transparent permettant un contrôle visuel complet du contenu
- piston contrasté vert
- embout Luer-Lock
- étanchéité sous forme de double anneau sur le bouchon du piston situé en haut de celui-ci
- glissement fluide du piston grâce à une étanchéité en caoutchouc
- bride de limitation empêchant le retrait accidentel du piston
- nom de la seringue et logo du fabricant inscrits sur le cylindre
- graduation noire claire, lisible et permanente facilitant le dosage, selon les capacités:
 - tous les 0,1 ml pour une capacité de 3 ml
 - tous les 0,2 ml pour une capacité de 5 ml et 10 ml
 - tous les 0,5 ml pour une capacité de 20 ml
 - tous les 1 ml pour une capacité de 30 ml
- non-pyrogène, non-toxique
- conditionnement: 1 unité / papier-aluminium (blister)



indication

- seringue 3 pièces destinée à la préparation et à l'administration de médicaments/liquides au patient, ainsi qu'à la collecte d'échantillons de fluides corporels du patient.

REF	type	capacité	position de l'embout	couleur du piston	conditionnement intermédiaire	conditionnement en vrac
003ML-3CZ-LL-BL	Luer-Lock	3 ml	centré	vert	100 pcs	30 x 100 pcs
005ML-3CZ-LL-BL	Luer-Lock	5 ml	centré	vert	100 pcs	24 x 100 pcs
010ML-3CZ-LL-BL	Luer-Lock	10 ml	centré	vert	100 pcs	16 x 100 pcs
020ML-3CZ-LL-BL	Luer-Lock	20 ml	centré	vert	50 pcs	16 x 50 pcs
030ML-3CZ-LL-BL	Luer-Lock	30 ml	centré	vert	50 pcs	16 x 50 pcs
050ML-3CZ-LL-BL	Luer-Lock	50 ml/60 ml	centré	vert	25 pcs	16 x 25 pcs
050ML-3CZ-LL-B-BL	Luer-Lock	50 ml/60 ml	centré	blanc	25 pcs	16 x 25 pcs



dicoNEX

seringue à usage unique, 3 pièces, Luer-Lock + ambre

caractéristiques

- cylindre transparent avec une couleur transparente ou ambre
- piston contrasté vert (pour les seringues de couleur ambre - piston contrasté blanc)
- embout de type Luer-Lock
- étanchéité sous forme de double anneau sur le bouchon du piston situé en haut de celui-ci
- glissement fluide du piston grâce à une étanchéité en caoutchouc
- bride de limitation empêchant le retrait accidentel du piston
- nom de la seringue et logo du fabricant inscrits sur le cylindre
- graduation noire claire, lisible et permanente facilitant le dosage
- extension de l'échelle de graduation jusqu'à 60 ml
- non-pyrogène, non-toxique
- conditionnement: 1 unité / papier-aluminium

indications

- seringue 3 pièces destinée à la préparation et à l'administration de médicaments/liquides au patient, ainsi qu'à la collecte d'échantillons de fluides corporels.
- seringue de couleur ambre spécifiquement conçue pour la préparation et l'administration de médicaments photosensibles.



REF	type	capacité	position de l'embout	couleur du piston	conditionnement intermédiaire
050ML-3CZ-LL-PI	Luer-Lock	50/60 ml	centré	vert	25 pcs

Type ambre

050ML-3CZ-LL-B-PI	Luer-Lock	50/60 ml	centré	blanc	25 pcs
-------------------	-----------	----------	--------	-------	--------



emballage en vrac:
16 x 25 pcs



dicoNEX

seringue à cathéter à usage unique, 3 pièces

caractéristiques

- seringue 3 pièces avec embout central pour cathéter
- fabriquée en polypropylène
- cylindre transparent permettant un contrôle visuel complet du contenu
- piston contrasté vert (capacité de 50/60 ml)
- piston contrasté blanc (capacité de 100 ml)
- deux connecteurs Luer fournis
- étanchéité sous forme de double anneau sur le bouchon du piston situé en haut de celui-ci
- glissement fluide du piston grâce à une étanchéité en caoutchouc
- bride de limitation empêchant le retrait accidentel du piston
- embout du cathéter coupé à 90° (capacité 50/60 ml)
- embout du cathéter coupé à 45° (capacité 100 ml)
- embout de cathéter protégé par un capuchon (capacité 50/60 ml)
- nom de la seringue et logo du fabricant inscrits sur le cylindre
- graduation prolongée (capacité 50/60 ml)
- graduation noire claire, lisible et permanente facilitant le dosage
- non-pyrogène, non-toxique
- conditionnement: 1 unité / papier-aluminium

indications

- seringue 3 pièces avec embout cathéter
- préparation et administration de médicaments/liquides au patient
- collecte d'échantillons de fluides corporels du patient



REF	type	capacity	position of nozzle	intermediate packaging	bulk packaging
050ML-3CZ-CEW-BL	embout cathéter	50/60 ml	centré	25 pcs	16 x 25 pcs
100ML-3CZ-CEW-BL	embout cathéter	100 ml	centré	25 pcs	4 x 25 pcs



dicoTUBER

seringue tuberculine

caractéristiques

- fournie avec une aiguille associée de 0,45 x 13 mm
- entièrement fabriquée en polypropylène
- piston contrasté blanc
- cylindre transparent permettant un contrôle visuel complet du contenu
- embout Luer
- glissement fluide du piston grâce à une étanchéité en caoutchouc
- bride de limitation empêchant le retrait accidentel du piston
- graduation noire claire, lisible et permanente tous les 0,01 ml, permettant un dosage précis des médicaments/liquides
- conception spéciale du bouchon du piston réduisant le volume résiduel de médicaments/liquides
- nom de la seringue et logo du fabricant inscrits sur le cylindre
- usage unique
- non-pyrogène, non-toxique
- conditionnement: 1 unité / papier-aluminium (blister)

indications

- seringue 3 pièces destinée à la préparation et à l'administration précises de médicaments/liquides.



REF	nombre d'unités	capacité	conditionnement intermédiaire
TU-U20-1-BL	20	1 ml	100 pcs



conditionnement en vrac:
32 x 100 pcs



dicoSULIN

seringue à insuline

caractéristiques

- fournie avec une aiguille associée de 0,4 x 13 mm
- cylindre transparent en polypropylène permettant un contrôle visuel complet du contenu
- étanchéité sous forme de double anneau sur le bouchon du piston situé en haut de celui-ci
- glissement fluide du piston grâce à une étanchéité en caoutchouc
- bride de limitation empêchant le retrait accidentel du piston
- conception spéciale du bouchon du piston réduisant le volume résiduel de médicaments/liquides
- graduation noire claire, lisible et permanente facilitant le dosage
- nom de la seringue et logo du fabricant inscrits sur le cylindre
- usage unique
- non-pyrogène, non-toxique
- conditionnement: 1 unité / papier-aluminium (blister)

indications

- seringue 3 pièces conçue pour les perfusions sous-cutanées, intramusculaires et intraveineuses
- adaptée aux injections d'insuline



REF	nombre d'unités	capacité	couleur du piston	conditionnement intermédiaire
IN-U40-1-BL	40	1 ml	rouge	100 pcs
IN-U100-1-BL	100	1 ml	orange	100 pcs



conditionnement en vrac:
32 x 100 pcs



SANViflon

cannule I.V

caractéristiques

- aiguille (stylet) en acier inoxydable avec lame à coupe arrière
- cathéter canule fabriqué en Teflon (FEP), équipé de 4 lignes radiopaques
- canule équipée d'ailes et capuchon à fermeture manuelle du port supérieur, codé par couleur selon la taille
- poignée permettant une insertion à une main
- valve empêchant les fuites de sang après l'insertion de la canule dans le vaisseau
- chambre de flashback sécurisée avec un capuchon
- Luer-Lock
- disponible en différentes tailles de 14 G à 26 G
- usage unique
- conditionnement: 1 unité – blister rigide (PVC + papier laqué) avec impression en couleur conformément à l'identification de la taille

indications

Indications pour la canulation des vaisseaux périphériques intraveineux afin de:

- effectuer des injections multiples de médicaments intraveineux
- réaliser des perfusions intraveineuses de solutions et de nutrition parentérale adaptées aux veines périphériques
- maintenir l'hydratation du patient et/ou réduire la déshydratation si le patient est incapable de prendre suffisamment de liquide par voie orale
- effectuer des transfusions sanguines et préparations sanguines
- assurer l'accès vasculaire en cas de besoin d'administration rapide de médicaments, notamment lors de procédures diagnostiques et thérapeutiques



REF	taille [G]	taille [mm]	couleur	débit [ml/min]	conditionnement intermédiaire
KDF-06-19	26 x 3/4"	0,6 x 19	violet	17	100 pcs
KDF-07-19	24 x 3/4"	0,7 x 19	jaune	23	100 pcs
KDF-09-25	22 x 1"	0,9 x 25	bleu	36	100 pcs
KDF-11-32	20 x 1 1/4"	1,1 x 32	rose	56	100 pcs
KDF-13-45	18 x 1 3/4"	1,3 x 45	vert	90	100 pcs
KDF-15-45	17 x 1 3/4"	1,5 x 45	blanc	142	100 pcs
KDF-17-45	16 x 1 3/4"	1,7 x 45	gris	200	100 pcs
KDF-20-45	14 x 1 3/4"	2,0 x 45	orange	305	100 pcs



conditionnement en vrac:
10 x 100 pcs

STERILE EO



SANViflon S

canule intraveineuse sans port

caractéristiques

- aiguille (stylet) en acier inoxydable avec lame à dos coupé
- cathéter canule en Teflon (FEP), équipé de 4 lignes radiopaques
- canule équipée de pattes de fixation colorées, sans port supérieur
- manche permettant une insertion à une main
- valve empêchant les fuites de sang à l'extérieur après l'insertion de la canule dans le vaisseau
- chambre de flashback sécurisée avec un bouchon Luer-Lock
- disponible en deux tailles: 24 G et 26 G
- à usage unique
- emballage: 1 pièce – blister rigide (PVC + papier laqué) avec impression colorée conforme à l'identification de taille par couleur

indications

Pour la canulation des vaisseaux périphériques intraveineux afin de:

- effectuer des injections multiples de médicaments intraveineux
- réaliser des perfusions intraveineuses de solutions
- maintenir l'hydratation du patient et/ou réduire la déshydratation si le patient est incapable de prendre suffisamment de liquide par voie orale
- assurer un accès vasculaire en cas de besoin de délivrance rapide de médicaments, notamment lors des procédures diagnostiques et thérapeutiques



REF	taille [G]	taille [mm]	couleur	débit [ml/min]	conditionnement intermédiaire
KDFS-06-19	26 x 3/4"	0,6 x 19	violet	17	100 pcs
KDFS-07-19	24 x 3/4"	0,7 x 19	jaune	23	100 pcs



conditionnement en vrac:
10 x 100 pcs

STERILE EO



easyFLOW IS PREMIUM

set de perfusion.



caractéristiques

- piqure aiguë à 2 voies de la chambre de goutte avec surface antidérapante garantissant une connexion étroite et fiable avec les récipients de liquide
- aérateur avec filtre antibactérien et rabat bleu
- chambre de goutte flexible, taille 6 cm, équipée de pattes de pression supplémentaires pour faciliter l'insertion dans les récipients contenant des liquides
- compteur de gouttes: 20 gouttes = 1 ml ± 0,1 ml
- filtre liquide protégeant contre les particules plus grosses avec une taille de pore de 15 µm
- pince de sécurité précise avec pince rouleau intégrée et support pour fixer le drain
- nom du fabricant placé sur la pince rouleau
- drain souple et flexible
- embout Luer-Lock universel sécurisé par un bouchon Air Pass avec filtre hydrophobe, permettant de remplir le drain sans contamination accidentelle et empêchant les fuites de liquide
- usage unique
- non pyrogène, non toxique
- emballage individuel: papier-aluminium avec un code couleur (bleu) identifiant le type de dispositif

indications

- dispositif de transfert de fluide en thérapie de perfusion

REF	version	longueur
IS-BF-P	sans phtalates	150 cm



conditionnement en vrac:
250 pcs



STERILE **EO**



easyFLOW IS

set de perfusion

caractéristiques

- dispositif de fermeture-perforation à 2 voies de la chambre de goutte avec surface antidérapante garantissant une connexion étroite et fiable avec les récipients/sacs de liquide
- entrée d'air avec filtre antibactérien et rabat coloré (bleu)
- chambre de goutte flexible, taille 6 cm, équipée de pattes de pression supplémentaires pour faciliter l'insertion dans les récipients contenant des liquides
- compteur de gouttes: 20 gouttes = 1 ml +/- 0,1 ml
- filtre à liquide protégeant contre les particules plus grosses avec une taille de pore de 15 µm
- tuyau souple et flexible avec raccord conique Luer-Lock
- régulateur de débit précis et sécurisé avec support intégré pour le dispositif de fermeture-perforation et crochet pour fixer le tuyau
- nom du fabricant inscrit sur le régulateur de débit
- les deux embouts du dispositif sont également protégés par des bouchons de protection
- usage unique
- non pyrogène, non toxique
- emballage: 1 pièce/papier-aluminium avec un code couleur (bleu) identifiant le dispositif

indications

- dispositif de transfert de fluide en thérapie de perfusion

REF	version	longueur
IS *	avec phtalates	150 cm
IS-BF **	sans phtalates	150 cm
IS-BF-180 **	sans phtalates	180 cm



conditionnement en vrac:
250 pcs



STERILE **EO**



easyFLOW IS

set de perfusion (chambre double).



caractéristiques

- fabriqué à partir de matériaux de haute qualité, utilisant les dernières technologies, garantissant une qualité très élevée et une utilisation sans problème
- dispositif de fermeture-perforation à 2 voies et 2 plans de la chambre de goutte avec surface antidérapante garantissant une connexion étroite et fiable avec les récipients de liquide
- entrée d'air avec filtre antibactérien et rabat coloré (vert)
- chambre de gouttes divisée en une partie inférieure flexible et une partie supérieure rigide avec un anneau de pression supplémentaire pour faciliter l'insertion dans les récipients de liquide
- nom du fabricant inscrit sur la chambre de goutte
- dispositif entier, y compris le pic et l'embout, transparent, permettant un contrôle visuel du flux sur toute sa longueur
- compteur de gouttes: 20 gouttes = 1 ml ± 0,1 ml
- filtre à liquide protégeant contre les particules plus grosses avec une taille de pore de 15 µm
- tuyau souple et flexible avec raccord conique Luer-Lock
- pince rouleau précise et sécurisée avec support intégré pour le pic et un support pour fixer le drain
- les deux embouts du dispositif sont également protégés par des bouchons de protection
- usage unique
- non pyrogène, non toxique
- emballage individuel: papier-aluminium avec un code couleur (bleu) identifiant le type de dispositif

indications

- dispositif destiné à être raccordé à une ligne intraveineuse pour l'administration de fluides, de solutions de médicaments photosensibles et d'autres fluides corporels lors de la thérapie par perfusion.



REF	version	longueur
IS-BF-D	sans phtalates	180 cm



conditionnement en vrac:
100 pcs



easyFLOW IS ECO

set de perfusion

caractéristiques

- fabriqué à partir de matériaux de haute qualité
- dispositif de fermeture-perforation à 2 voies de la chambre de goutte garantissant une connexion étroite et fiable avec les récipients de liquide
- entrée d'air avec filtre antibactérien et rabat coloré (bleu)
- chambre de goutte flexible, taille 4 cm
- compteur de gouttes: 20 gouttes = 1 ml +/- 0,1 ml
- filtre à liquide protégeant contre les particules plus grosses avec une taille de pore de 15 µm
- tuyau souple et flexible
- raccord conique universel Luer-Lock
- régulateur de débit précis et sécurisé
- les deux embouts du dispositif sont également protégés par des bouchons de protection
- emballage: 1 pièce/ sachet en aluminium
- usage unique
- non pyrogène, non toxique

indications

- dispositif de transfert de fluide en thérapie de perfusion.

REF	version	longueur
IS-E*	avec phtalates	150 cm
IS-BF-E**	sans phtalates	150 cm
IS-BF-E-180**	sans phtalates	180 cm



conditionnement en vrac:
400 pcs



easyFLOW IS SAFE

set de perfusion

caractéristiques

- piqure aiguë à 2 voies de la chambre de goutte avec surface antidérapante garantissant une connexion étroite et fiable avec les récipients de liquide
- aérateur avec filtre antibactérien et rabat bleu
- chambre de goutte flexible, taille 6 cm, équipée de pattes de pression supplémentaires pour faciliter l'insertion dans les récipients contenant des liquides
- compteur de gouttes: 20 gouttes = 1 ml ± 0,1 ml
- filtre hydrophile Liquid Lock avec une taille de maille de 8 µm, qui arrête automatiquement le flux lorsque la chambre est vidée. Empêche l'air d'entrer dans le tuyau pour prévenir l'embolie gazeuse
- drain souple et flexible avec port supplémentaire pour l'administration de médicaments
- pince rouleau précise et sécurisée avec support intégré pour le pic et un support pour fixer le drain
- embout universel Luer-Lock
- bouchon Air Pass avec filtre hydrophobe, permettant de remplir le tuyau sans contamination accidentelle et protégeant contre les fuites de liquide
- usage unique
- non pyrogène, non toxique
- emballage individuel: papier-aluminium avec un code couleur (bleu) identifiant le type de dispositif

indications

- dispositif de transfert de fluide en thérapie de perfusion



REF	version	length
IS-BF-S	sans phthalates	180 cm



conditionnement en vrac:
100 pcs



easyFLOW IS AMBER

set de perfusion, ambre

caractéristiques

- coloration ambrée du tuyau et de la chambre de goutte
- pic aigu à double canal de la chambre de goutte avec surface mate antidérapante garantissant une connexion étroite et fiable avec les récipients/sacs de liquide
- entrée d'air avec filtre antibactérien et rabat coloré (bleu)
- chambre de goutte flexible de 6 cm, équipée de pattes de pression supplémentaires facilitant la perforation dans les récipients contenant des liquides
- compteur de gouttes: 20 gouttes = 1 ml +/- 0,1 ml
- filtre à liquide protégeant contre les particules plus grosses avec une taille de pore de 15 µm
- drains souples et flexibles avec port supplémentaire pour l'application de médicaments
- pince rouleau précise et sécurisée avec support intégré pour le pic et un support pour fixer le drain, avec le nom du fabricant inscrit sur la pince rouleau
- usage unique
- non pyrogène, non toxique
- embout universel Luer-Lock
- emballage: 1 pièce/sachet en papier-aluminium

indications

- dispositif de transfert de fluides, de médicaments photosensibles et d'autres fluides corporels en thérapie de perfusion.



REF	version	longueur
IS-BF-A	sans phthalates	150 cm



conditionnement en vrac:
100 pcs



easyFLOW IS REG

set de perfusion avec régulateur de débit de précision

caractéristiques

- dispositif de fermeture-perforation à 2 voies de la chambre de goutte avec surface antidérapante garantissant une connexion étroite et fiable avec les récipients de liquide
- réglable de 5 à 250 ml/h (chiffres bleu foncé sur fond blanc) pour des viscosités inférieures à 10% et réglable de 5 à 200 ml/h (chiffres blancs sur fond bleu foncé) pour des viscosités de 10% à 40%
- capacité de fermer complètement (OFF) et d'ouvrir (ON) le débit
- entrée d'air avec filtre antibactérien et rabat coloré (bleu)
- chambre de goutte et drain en PVC sans phtalates
- compteur de gouttes: 20 gouttes = 1 ml ± 0,1 ml
- filtre à liquide protégeant contre les particules plus grosses avec une taille de pore de 15 µm
- drain souple et flexible avec port supplémentaire pour l'application de médicaments
- embout universel Luer-Lock sécurisé par un bouchon Air Pass avec filtre hydrophobe, permettant de remplir le drain sans contamination accidentelle et prévenant les fuites de liquide
- pince rouleau précise et sécurisée avec support intégré pour le pic et un support pour fixer le drain
- nom du fabricant inscrit sur la pince rouleau
- les deux embouts du dispositif sont également protégés par des bouchons de protection
- usage unique
- non pyrogène, non toxique
- emballage individuel: papier-aluminium avec un code couleur (bleu) identifiant le type de dispositif

indications

- dispositif destiné à être raccordé à une ligne intraveineuse pour l'administration de fluides, de solutions de médicaments photosensibles et d'autres fluides corporels lors de la thérapie par perfusion, avec contrôle de débit ajustable.



REF	version	length
IS-RP-BF	sans phtalates	180cm



conditionnement en vrac:
100 pcs



easyFLOW TS PREMIUM

set de transfusion



BESTSELLER

caractéristiques

- piqure aiguë à 2 voies de la chambre de goutte avec surface mate garantissant une connexion étroite et fiable avec les récipients de liquide
- aérateur avec filtre antibactérien et rabat coloré (rouge)
- chambre de goutte flexible
- compteur de gouttes: 20 gouttes = 1 ml ± 0,1 ml
- filtre spécial pour le sang avec grande surface et taille de pore de 200 µm
- drain souple et flexible
- embout de drain universel Luer-Lock sécurisé par un bouchon Air Pass avec filtre hydrophobe, permettant de remplir le drain sans contamination accidentelle et protégeant contre les fuites de liquide
- pince rouleau précise et sécurisée avec support intégré pour le pic et un support pour fixer le drain
- nom du fabricant inscrit sur la pince rouleau
- les deux embouts du dispositif sont également protégés par des bouchons de protection
- usage unique
- non pyrogène, non toxique
- emballage individuel: blister avec un code couleur (rouge) identifiant le type de dispositif

indications

- dispositif destiné à être raccordé à une ligne intraveineuse pour l'administration de sang et de produits sanguins.

REF	version	longueur
TS-BF-P	sans phtalates	150 cm



conditionnement en vrac:
250 pcs

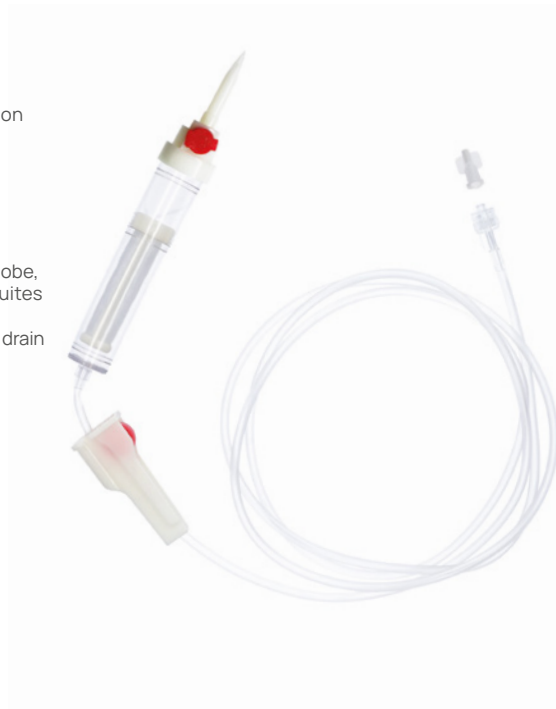

easyFLOW TS

set de transfusion

caractéristiques

- dispositif de fermeture-perforation à 2 voies de la chambre de goutte avec surface antidérapante garantissant une connexion étroite et fiable avec les récipients/sacs
- entrée d'air avec filtre antibactérien et rabat coloré (rouge)
- chambre de goutte flexible
- compteur de gouttes: 20 gouttes = 1 ml ± 0,1 ml
- filtre spécial pour le sang avec grande surface et taille de pore de 200 µm
- tuyau souple et flexible
- raccord universel Luer-Lock à l'extrémité du tuyau
- régulateur de débit précis et sécurisé avec support intégré pour le dispositif de fermeture-perforation et crochet pour fixer le tuyau
- nom du fabricant inscrit sur le régulateur de débit
- les deux embouts du dispositif sont également protégés par des bouchons de protection
- usage unique
- non pyrogène, non toxique
- emballage: 1 pièce/sachet en papier-aluminium avec un code couleur (rouge) identifiant le type de dispositif

indications

- dispositif utilisé pour l'administration de sang et de produits sanguins



REF	version	length
-----	---------	--------

TS*	avec phthalates	150 cm
TS-BF**	sans phthalates	150 cm



conditionnement en vrac
250 pcs



easyFLOW LINE

tuyau d'extension pour pompe à perfusion

caractéristiques

- tuyau en PVC
- dispositif disponible en version transparente et ambrée pour les médicaments photosensibles
- diamètre du tuyau - extérieur: 2,4 mm; intérieur: 1,24 mm
- nouvelle version du tuyau extérieur: 2,8 mm; intérieur: 1,8 mm
- raccord Luer-Lock - mâle et femelle
- usage unique
- non pyrogène, non toxique
- emballage: 1 pièce/sachet en papier-aluminium

indications

- dispositif utilisé pour prolonger la ligne de perfusion



REF	couleur du tuyau.	longueur	conditionnement intermédiaire
-----	-------------------	----------	-------------------------------

P450-BF	transparent	45 cm	50 pcs
P1500-BF	transparent	150 cm	50 pcs
PB1500-BF	ambre	150 cm	50 pcs
P2000-BF	transparent	200 cm	50 pcs
PB2000-BF	ambre	200 cm	50 pcs



conditionnement en vrac:
24 x 50 pcs

Nouvelle version du tuyau extérieur

REF	couleur du tuyau.	longueur	conditionnement intermédiaire
-----	-------------------	----------	-------------------------------

P450-18-BF	transparent	45 cm	50 pcs
P1800-18-BF	transparent	180 cm	50 pcs



valve sans aiguille

caractéristiques

- corps en matériau transparent - polycarbonate
- membrane en silicone de haute qualité permettant des injections multiples par port
- surface d'injection plate - membrane de port lisse et uniformément finie facilitant la désinfection
- sans métal, adapté pour les examens IRM
- le connecteur mâle du port transparent est sécurisé avec un bouchon permettant un retrait aseptique de l'article de l'emballage*
- peut être utilisé pendant 7 jours ou jusqu'à 350 activations
- capacité de priming: 0,09 ml
- débit élevé: 350 ml/min
- résiste à une pression de fluide d'injection de 3 bars (44 PSI)
- résiste à une pression inverse de 2 bars (29 PSI)
- usage unique
- emballage: 1 pièce/sachet en papier-aluminium

indications

- destiné à la fermeture des ports de perfusion
- dispositif destiné à des injections multiples sans aiguille (administration de médicaments liquides, prélèvement de sang)
- protège les lignes de perfusion de la contamination et des infections pendant la thérapie par perfusion
- ne nécessite pas l'utilisation de bouchons de sécurité
- dédié aux connecteurs Luer standards et Luer Lock
- dedicated for standard Luer and Luer Lock connectors

REF	couleur	conditionnement intermédiaire	
PB-N	bleu	100 pcs	conditionnement en vrac: 25 x 100 pcs
PB-T	transparent	100 pcs	



valve sans aiguille

avec ligne d'extension

caractéristiques

- boîtier en matériau transparent - polycarbonate
- membrane en silicone de haute qualité permettant des injections multiples par port
- surface d'injection plate - membrane de port lisse et uniformément finie facilitant la désinfection
- ligne d'extension en polyuréthane transparent
- sans métal, adapté pour les examens IRM
- lignes d'extension équipées de pinces coulissantes
- connecteur mâle protégé par un applicateur
- longueur totale 15 cm
- peut être utilisé pendant 7 jours ou jusqu'à 350 activations
- volume de remplissage du port sans aiguille 0,09 ml
- espace mort 0,001 ml
- résistance à une pression de fluide d'injection de 3 bars (44 PSI)
- résistance à une pression inverse de 2 bars (29 PSI)
- usage unique
- emballage: 1 pièce/sachet en papier-aluminium

indications

- dispositif utilisé pour fermer les ports de perfusion pour des injections multiples sans aiguille et protéger la ligne de perfusion de la contamination
- ne nécessite pas l'utilisation de bouchons de sécurité
- dédié aux connecteurs Luer standards et Luer Lock

REF	diamètre des lignes d'extension	débit	nombre de ports sans aiguille
PB-T/1-27	1,0 x 2,7 mm	115 ml/min	1
PB-T/1-40	3,0 x 4,0 mm	185 ml/min	1
PB-T/2-27	1,0 x 2,7 mm	100 ml/min	2
PB-T/2-40	3,0 x 4,0 mm	165 ml/min	2
PB-T/3-27	1,0 x 2,7 mm	100 ml/min	3
PB-T/3-40	3,0 x 4,0 mm	160 ml/min	3
PB-T/4-27	1,0 x 2,7 mm	65 ml/min	4
PB-T/4-40	3,0 x 4,0 mm	135 ml/min	4

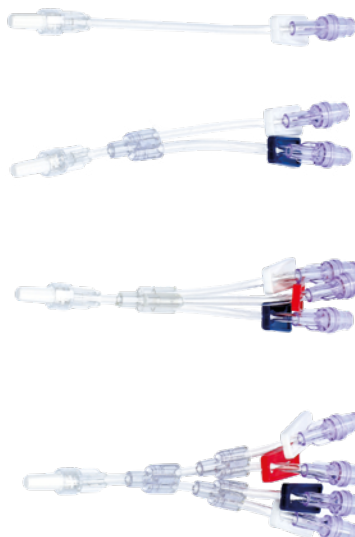

conditionnement en vrac:
20 x 50 pcs



Robinet à 3 voies

caractéristiques

- fabriqué en polycarbonate
- boîtier transparent
- identifiant optique clair de la position ouverte/fermée (directions de flux marquées) fonctionnant à 360 degrés
- canaux de flux droits et cohérents et un diamètre interne optimal garantissant une mesure correcte de la pression
- Luer-Lock mâle rotatif
- toutes les entrées protégées par des bouchons
- résistant aux lipides
- usage unique
- non pyrogène, non toxique
- emballage: 1 pièce/sachet en papier-aluminium

indications

- dispositif conçu pour gérer le flux de fluides de perfusion pendant l'administration
- permet de changer le chemin de flux de la perfusion
- pour la surveillance de la pression artérielle
- pour l'approvisionnement direct en médicaments/fluide



REF	couleur	conditionnement intermédiaire
KT-002	bleu	50 pcs



conditionnement en vrac:
20 x 50 pcs

STERILEEO



Robinet à 3 voies avec tuyau d'extension

caractéristiques

- robinet à 3 voies avec tuyau d'extension de différentes longueurs (de 7 cm à 100 cm)
- boîtier transparent
- identifiant optique clair de la position ouverte/fermée (directions de flux marquées)
- robinet à 3 voies en polycarbonate, tuyau d'extension en PVC
- toutes les entrées protégées par des bouchons
- résistant aux lipides
- usage unique
- non pyrogène, non toxique
- emballage: 1 pièce/sachet en papier-aluminium

indications

- dispositif conçu pour gérer le flux de fluides de perfusion pendant l'administration
- permet de changer le chemin de flux de la perfusion
- pour la surveillance de la pression artérielle
- pour l'approvisionnement direct en médicaments/fluide



REF	longueur du tuyau	conditionnement intermédiaire
KTP-7	7 cm	50 pcs
KTP-10	10 cm	50 pcs
KTP-25	25 cm	50 pcs
KTP-50	50 cm	50 pcs
KTP-75	75 cm	50 pcs
KTP-100	100 cm	50 pcs



conditionnement en vrac:
20 x 50 pcs

STERILEEO



bouchon de canule

caractéristiques

- ferme de manière précise et sécurisée les ports standards
- bouchon Luer-Lock avec un seul embout mâle
- bouchon combiné avec embout mâle et femelle, spécialement destiné à sécuriser le raccord Luer Lock dans les sets de perfusion et de transfusion
- usage unique
- non pyrogène
- emballage: 1 pièce/sachet en papier-aluminium

indications

- comme bouchon pour les canules intraveineuses, les ports et les cathéters
- destiné à être utilisé en combinaison avec d'autres dispositifs lors de la thérapie par perfusion, protégeant contre l'écoulement du sang à travers la canule et protégeant contre la contamination et l'infection



REF	type	conditionnement intermédiaire	conditionnement en vrac
KDKLL	Luer-Lock	250 pcs	10 x 250 pcs
KDKC	combi	100 pcs	50 x 100 pcs



canule nasale à oxygène

caractéristiques

- fabriquée en PVC médical
- embouts très doux avec bords lisses
- fixation sous le menton avec un anneau de réglage souple et coulissant
- espacement variable de la partie nasale de la canule en fonction de la taille
- connecteur universel compatible avec toute source d'oxygène
- tuyau avec section transversale en étoile, résistant à la flexion
- disponible en 3 tailles: pour adultes, enfants et nourrissons avec des tuyaux de 140 cm, 200 cm, 300 cm et 500 cm de longueur
- usage unique
- emballage: 1 pièce/sachet en aluminium

indications

- conçu pour administrer de l'oxygène par le nez



de 60 minutes à 30 jours

REF	longueur du tuyau	objectif	conditionnement en vrac
CTNN-200	200 cm	pour les nourrissons	10 x 25 pcs
CTNZ-200	200 cm	pour les enfants	10 x 25 pcs
CTND-140	140 cm	pour les adultes	10 x 30 pcs
CTND-200	200 cm	pour les adultes	10 x 25 pcs
CTND-300	300 cm	pour les adultes	10 x 15 pcs
CTND-500	500 cm	pour les adultes	10 x 10 pcs



tuyau à oxygène

caractéristiques

- fabriqué en PVC transparent et non toxique
- tuyau avec section transversale en étoile, résistant à la flexion, avec des sangles de renfort sur toute la longueur
- connecteurs standardisés à l'extrémité du tuyau permettant la connexion aux dispositifs d'oxygène
- usage unique
- emballage: 1 pièce/sachet en papier-aluminium

indications

- pour le transport de l'oxygène depuis une source d'oxygène vers un autre dispositif médical pour l'approvisionnement en oxygène, par exemple, un masque à oxygène

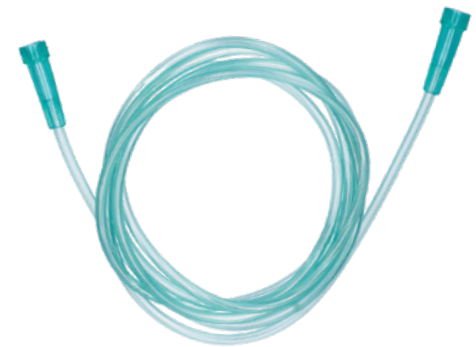

de 60 minutes à 30 jours

REF	longueur du tuyau	conditionnement en vrac
DT2100	210 cm +/- 2%	100 x 1 pc.
DT4260	426 cm +/- 2%	50 x 1 pc.
DT7620	762 cm +/- 2%	25 x 1 pc.



masque à oxygène

avec tuyau

caractéristiques

- fabriqué en PVC transparent et non toxique
- plaque métallique nasale ajustable et fixation en caoutchouc
- équipé d'un tuyau de 210 cm (+/- 5%) de longueur avec connecteurs universels
- tuyau avec section transversale en étoile, résistant à la flexion
- connecteur rotatif permettant de s'adapter à la position du patient
- usage unique
- emballage: 1 pièce/sachet en papier-aluminium

indications

- conçu pour délivrer de l'oxygène avec une régulation précise de la concentration, pour une concentration moyenne en oxygène



de 60 minutes à 30 jours

REF	longueur du tuyau	taille
MTS-S	210 cm +/- 5%	S
MTS-M	210 cm +/- 5%	M
MTS-L	210 cm +/- 5%	L
MTS-XL	210 cm +/- 5%	XL

conditionnement en vrac:
50 x 1 pc.



masque à non-réinhalation avec tuyau

caractéristiques

- fabriqué en PVC transparent et non toxique
- plaque métallique nasale ajustable et fixation en caoutchouc
- équipé d'un tuyau de 210 cm (+/- 5 %) de longueur avec connecteurs universels
- tuyau avec section transversale en étoile, résistant à la flexion
- réservoir d'oxygène de 1000 ml
- connecteur rotatif permettant de s'adapter à la position du patient
- soupapes en silicone sur le connecteur et les ouvertures de ventilation
- usage unique
- emballage: 1 pièce/sachet en papier-aluminium

indications

- conçu pour délivrer de l'oxygène avec une régulation précise de la concentration, pour une concentration élevée en oxygène



🕒 de 60 minutes à 30 jours

REF	longueur du tuyau	taille
MTW-S	210 cm +/- 5%	S
MTW-M	210 cm +/- 5%	M
MTW-L	210 cm +/- 5%	L
MTW-XL	210 cm +/- 5%	XL



conditionnement en vrac:
50 x 1 pc.

STERILEEO



masque à multi-vent avec tuyau

caractéristiques

- fabriqué en PVC transparent et non toxique
- plaque métallique nasale ajustable et fixation en caoutchouc
- équipé d'un tuyau de 210 cm (+/- 5 %) de longueur avec connecteurs universels
- tuyau avec section transversale en étoile, résistant à la flexion
- équipé de 2 jets - blanc pour régler la concentration à débit moyen (35%, 40% et 50%) et vert pour régler la concentration basse (24%, 26%, 28% et 30%)
- usage unique
- emballage: 1 pièce/sachet en aluminium

indications

- conçu pour délivrer de l'oxygène avec une régulation précise de la concentration, indépendamment de la façon dont le patient respire

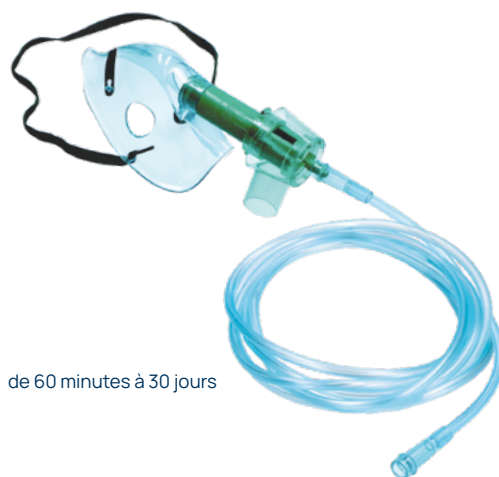

🕒 de 60 minutes à 30 jours

REF	longueur du tube	taille
MTVR-L	210 cm +/- 5%	L
MTVR-XL	210 cm +/- 5%	XL



conditionnement en vrac:
100 x 1 pc.

de 60 minutes à 30 jours

STERILEEO



masque pour nébuliseur avec tuyau

caractéristiques

- fabriqué en PVC transparent et non toxique
- plaque métallique nasale ajustable et fixation en caoutchouc
- équipé d'un tuyau de 210 cm (+/- 5 %) de longueur avec connecteurs universels
- tuyau avec section transversale en étoile, résistant à la flexion
- nébuliseur de 8 ml (gradué tous les 1 ml)
- taille moyenne des molécules à un débit de 6 l/min - 3,23 µm
- usage unique
- emballage: 1 pièce/sachet en papier-aluminium

indications

- pour produire un aérosol contenant un médicament comminuté, qui peut être administré directement au système respiratoire pendant que le patient respire



🕒 jusqu'à 60 minutes

REF	longueur du tuyau	taille
MTN-S	210 cm +/- 5%	S
MTN-M	210 cm +/- 5%	M
MTN-L	210 cm +/- 5%	L
MTN-XL	210 cm +/- 5%	XL



conditionnement en vrac:
50 x 1 pc.

STERILEEO



nébuliseur

avec adaptateur T F/M, embout buccal, tuyau ondulé et tuyau

caractéristiques

- fabriqué à partir de matériaux non toxiques
- tuyau de 210 cm de long, résistant à la flexion avec section transversale en étoile
- nébuliseur d'une capacité de 6 ml (gradués tous les 1 ml), produisant des particules avec une taille moyenne de MMAD = 3,91 µm à un débit de 6 l/min
- nébuliseur, tuyau, adaptateur en T, embout buccal, valve unidirectionnelle et tuyau ondulé inclus dans le kit
- adaptateur en T universel avec un diamètre de 22M/15F - 22F permettant de connecter le kit à un tube endotrachéal, un tube de trachéotomie ou un circuit respiratoire et de réaliser une nébulisation sur des patients ventilés mécaniquement
- l'embout buccal universel (détachable) permet de réaliser la nébulisation chez les patients qui respirent seuls
- valve unidirectionnelle en silicone (détachable) réduisant le gaspillage de médicament pendant la nébulisation
- usage unique
- emballage: 1 pièce/sachet en aluminium

indications

- le dispositif est conçu pour produire un aérosol contenant un médicament fragmenté, qui peut être administré profondément dans le système respiratoire lors de l'inhalation du patient
- permet de réaliser la nébulisation chez les patients ventilés mécaniquement en se connectant directement au tube endotrachéal, tube de trachéotomie ou bras inspiratoire du système respiratoire du ventilateur
- permet de réaliser la nébulisation chez un patient „qui respire seul“



🕒 jusqu'à 60 minutes



REF	longueur du tuyau
NUTR	210 cm +/- 5%



conditionnement en vrac:
100 x 1 pc.

STERILE **EO**



ZARYS



WWW.ZARYS.COM

PRODUITS D'ANESTHÉSIE

tube endotrachéal

non-cuffé

caractéristiques

- fabriqué en PVC flexible
- ligne radiopaque sur toute la longueur du tube
- équipé d'un œil latéral de Murphy
- gradué tous les 1 cm
- marqueur de profondeur double pour contrôler la position du tube
- taille du tube indiquée à 3 endroits (sur le connecteur et à deux endroits sur le corps du tube)
- connecteur détachable avec un diamètre extérieur de 15 mm
- usage unique
- emballage: 1 pièce/papier-aluminium

indications

- pour l'intubation orale et nasale
- inséré dans la trachée pour prévenir l'obstruction des voies respiratoires et l'insuffisance respiratoire



REF	taille	conditionnement intermédiaire
RIB-20	I.D. (mm) 2.0	20 pcs
RIB-25	I.D. (mm) 2.5	20 pcs
RIB-30	I.D. (mm) 3.0	20 pcs
RIB-35	I.D. (mm) 3.5	20 pcs
RIB-40	I.D. (mm) 4.0	20 pcs
RIB-45	I.D. (mm) 4.5	20 pcs
RIB-50	I.D. (mm) 5.0	20 pcs
RIB-55	I.D. (mm) 5.5	20 pcs
RIB-60	I.D. (mm) 6.0	20 pcs
RIB-65	I.D. (mm) 6.5	20 pcs
RIB-70	I.D. (mm) 7.0	20 pcs
RIB-75	I.D. (mm) 7.5	20 pcs
RIB-80	I.D. (mm) 8.0	20 pcs
RIB-85	I.D. (mm) 8.5	20 pcs
RIB-90	I.D. (mm) 9.0	20 pcs
RIB-95	I.D. (mm) 9.5	20 pcs
RIB-100	I.D. (mm) 10.0	20 pcs



conditionnement en vrac:
10 x 20 pcs

de 60 minutes à 30 jours

tube endotrachéal

cuffé

caractéristiques

- fabriqué en PVC flexible.
- équipé d'un œil latéral de Murphy et d'une ligne radiopaque sur toute la longueur du tube.
- gradué tous les 1 cm, avec un double marqueur de profondeur pour contrôler la position du tube.
- ballonnet à basse pression et haut volume.
- taille du tube indiquée à 4 endroits (sur le connecteur, sur le ballon pilote et à deux endroits sur le corps du tube).
- connecteur détachable avec un diamètre extérieur de 15 mm.
- ballon pilote avec indication LOT et taille.
- usage unique.
- emballage: 1 pièce/papier-aluminium.

indications

- pour l'intubation orale et nasale.
- inséré dans la trachée pour prévenir l'obstruction des voies respiratoires et l'insuffisance respiratoire.



REF	taille	conditionnement intermédiaire
RIM-30	I.D. (mm) 3.0	20 pcs
RIM-35	I.D. (mm) 3.5	20 pcs
RIM-40	I.D. (mm) 4.0	20 pcs
RIM-45	I.D. (mm) 4.5	20 pcs
RIM-50	I.D. (mm) 5.0	20 pcs
RIM-55	I.D. (mm) 5.5	20 pcs
RIM-60	I.D. (mm) 6.0	20 pcs
RIM-65	I.D. (mm) 6.5	20 pcs
RIM-70	I.D. (mm) 7.0	20 pcs
RIM-75	I.D. (mm) 7.5	20 pcs
RIM-80	I.D. (mm) 8.0	20 pcs
RIM-85	I.D. (mm) 8.5	20 pcs
RIM-90	I.D. (mm) 9.0	20 pcs
RIM-95	I.D. (mm) 9.5	20 pcs
RIM-100	I.D. (mm) 10.0	20 pcs



conditionnement en vrac:
10 x 20 pcs

de 60 minutes à 30 jours

tube endotrachéal renforcé

cuffé

caractéristiques

- fabriqué en PVC flexible.
- renforcé à l'intérieur de la paroi sur toute la longueur du tube.
- équipé d'un œil latéral de Murphy et d'une ligne radiopaque sur toute la longueur du tube.
- gradué tous les 1 cm, avec un double marqueur de profondeur pour contrôler la position du tube.
- taille du tube indiquée à 4 endroits (sur le connecteur, sur le ballon pilote et à deux endroits sur le corps du tube).
- connecteur indissociable avec un diamètre extérieur de 15 mm.
- usage unique.
- emballage: 1 pièce/papier-aluminium.

indications

- pour l'intubation orale et nasale.
- inséré dans la trachée pour prévenir l'obstruction des voies respiratoires et l'insuffisance respiratoire.
- pour l'intubation d'un patient dans une position inhabituelle, présentant un risque élevé de pliure du tube endotrachéal.



REF	taille	conditionnement intermédiaire
RIMZP-30	I.D. (mm) 3.0	10 pcs
RIMZP-35	I.D. (mm) 3.5	10 pcs
RIMZP-40	I.D. (mm) 4.0	10 pcs
RIMZP-45	I.D. (mm) 4.5	10 pcs
RIMZP-50	I.D. (mm) 5.0	10 pcs
RIMZP-55	I.D. (mm) 5.5	10 pcs
RIMZP-60	I.D. (mm) 6.0	10 pcs
RIMZP-65	I.D. (mm) 6.5	10 pcs
RIMZP-70	I.D. (mm) 7.0	10 pcs
RIMZP-75	I.D. (mm) 7.5	10 pcs
RIMZP-80	I.D. (mm) 8.0	10 pcs
RIMZP-85	I.D. (mm) 8.5	10 pcs
RIMZP-90	I.D. (mm) 9.0	10 pcs
RIMZP-95	I.D. (mm) 9.5	10 pcs
RIMZP-100	I.D. (mm) 10.0	10 pcs



conditionnement en vrac:
10 x 10 pcs

de 60 minutes à 30 jours

mandrin d'intubation

caractéristiques

- fabriqué en aluminium recouvert de PVC.
- matériau spécial offrant à la fois rigidité et flexibilité.
- conçu pour une utilisation lors d'intubations difficiles.
- marquages de taille et de diamètre.
- pointe distale souple.
- usage unique.
- emballage: 1 pièce/papier-aluminium.

indications

- permet de donner au tube endotrachéal la courbure appropriée.
- introduit dans le tube endotrachéal, il facilite l'intubation dans les cas courants et difficiles, lorsque l'orifice laryngé n'est pas visible

REF	taille	diamètre	longueur	taille du tube	conditionnement intermédiaire
PRI-06	6 Fr	2,0 mm	310 mm (±10)	from 2,0 to 4,0	20 pcs
PRI-10	10 Fr	3,3 mm	390 mm (±10)	from 4,5 to 6,5	20 pcs
PRI-14	14 Fr	4,7 mm	390 mm (±10)	from 7,0 to 10,0	20 pcs



🕒 jusqu'à 60 min



conditionnement en vrac:
20 x 20 pcs

STERILEEO



mandrin introducteur pour tube trachéal

courbé

caractéristiques

- fabriqué en polyéthylène médical de faible densité.
- pointe courbée et arrondie permettant une intubation sûre sans endommager les tissus mous.
- flexibilité et rigidité optimales pour faciliter l'insertion correcte et le retrait sécurisé du mandrin après intubation.
- marquage de la taille, du diamètre et du nom du fabricant sur le dispositif.
- corps jaune vif pour une meilleure visibilité du mandrin dans le canal du tube trachéal.
- graduation claire et facile à lire tous les 1 cm.
- disponible en trois tailles et longueurs.
- usage unique.
- sans PVC.
- emballage: 1 pièce/papier-aluminium.

indications

- pour utilisation lors de procédures d'intubation difficiles.
- comme aide pour faciliter l'insertion du tube endotrachéal lors d'une intubation standard.

REF	taille	diamètre O.D.	longueur totale	taille du tube	graduation	conditionnement intermédiaire
PTIZ-06-535	6 Fr	2,0 mm	535 mm	from 2,0 to 4,0	10 - 45 mm	10 pcs
PTIZ-10-600	10 Fr	3,3 mm	600 mm	from 4,5 to 6,0	10 - 50 mm	10 pcs
PTIZ-10-800	10 Fr	3,3 mm	800 mm	from 4,5 to 6,0	10 - 60 mm	10 pcs
PTIZ-15-600	15 Fr	5,0 mm	600 mm	from 6,5 to 10,0	10 - 50 mm	10 pcs
PTIZ-15-800	15 Fr	5,0 mm	800 mm	from 6,5 to 10,0	10 - 60 mm	10 pcs



🕒 jusqu'à 60 min



conditionnement en vrac:
20 x 10 pcs

STERILEEO



support pour tube endotrachéal

caractéristiques

- fabriqué avec des matériaux de haute qualité.
- fixations universelles en Velcro permettant une fixation rapide et efficace du support autour de la tête.
- poignée réglable facilitant la fixation rapide et sûre de tout type de tube endotrachéal.
- conception spéciale de l'embout protège-morsures pour éviter les traumatismes du patient ou d'endommager le tube (par morsure).
- ouverture supplémentaire permettant l'aspiration de chyme, de salive et de sang depuis la cavité buccale.
- usage unique.
- emballage: 1 pièce/papier-aluminium.

indications

- stabiliser la position du tube endotrachéal après son insertion dans la trachée.

REF	version	couleur
SRI-N	horizontal fixation	bleu-rouge
SRI-A	vertical fixation	vert



conditionnement en vrac:
100 x 1 pc.

STERILEEO



🕒 de 60 minutes à 30 jours

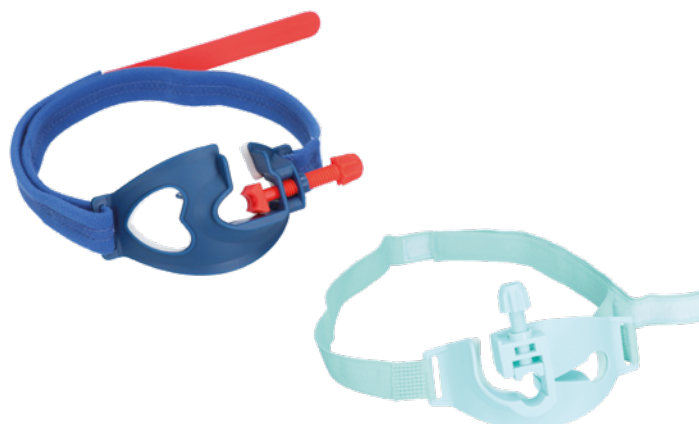

canule oropharyngée / canule de Guedel

caractéristiques

- fabriquée en polyéthylène (PE) de haute qualité, sans PVC.
- courbure anatomique distincte du tube permettant l'ouverture des voies respiratoires supérieures et le libre passage des gaz anesthésiques ou de l'air.
- tailles codées par couleur.
- indication numérique de la taille sur la canule.
- usage unique.
- emballage: 1 pièce/feuille.

indications

- utilisée lors des procédures de ventilation artificielle pour assurer la perméabilité des voies respiratoires.
- outil pour les secouristes afin de faciliter la gestion des voies respiratoires des victimes, augmentant l'efficacité des opérations de sauvetage.
- facilite la stabilisation du tube endotrachéal et le protège contre les morsures.

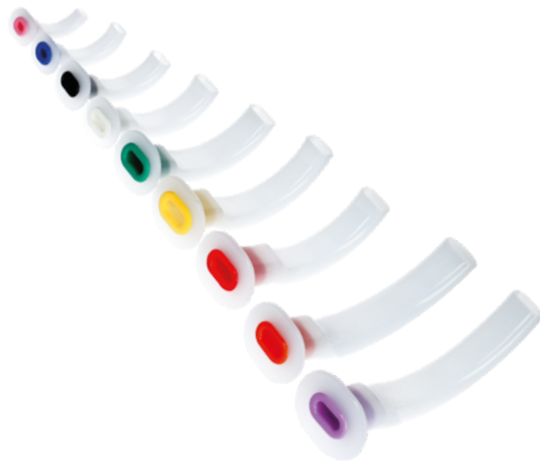

REF	taille	nombre	couleur	conditionnement intermédiaire
RG-40	40 mm	000	rose	50 pcs
RG-50	50 mm	00	bleu foncé	50 pcs
RG-60	60 mm	0	noir	50 pcs
RG-70	70 mm	1	blanc	50 pcs
RG-80	80 mm	2	vert	50 pcs
RG-90	90 mm	3	jaune	50 pcs
RG-100	100 mm	4	rouge	50 pcs
RG-110	110 mm	5	orange	50 pcs
RG-120	120 mm	6	violet	50 pcs



conditionnement en vrac:
10 x 50 pcs



jusqu'à 60 minutes



masque laryngé

PVC

caractéristiques

- fabriqué en PVC médical.
- corps du masque élastique avec description (taille, volume du ballonnet, poids du patient suggéré).
- forme elliptique, ballonnet de scellement flexible et connecteur universel transparent: 15 mm.
- valve codée par couleur pour une reconnaissance rapide de la taille.
- usage unique.
- compatible avec l'imagerie par résonance magnétique (IRM).
- sans éléments métalliques.
- emballage: 1 pièce/papier-aluminium.

indications

- dispositif inséré par la bouche jusqu'à l'arrière de la gorge, formant un joint au sommet de la glotte afin de:
 - protéger directement la perméabilité des voies respiratoires du patient.
 - assurer une ventilation artificielle, y compris lors de réanimations cardiopulmonaires.
 - maintenir la perméabilité des voies respiratoires lors de:
 - interventions chirurgicales de courte durée, sans nécessité de relaxation musculaire, lorsque l'intubation endotrachéale n'est pas requise.
 - anesthésies pour des procédures diagnostiques.



REF	size	couleur de la protection de la valve	Poids du patient	Gonflage max.	conditionnement intermédiaire
MKPJ-10	1	rose	≤ 5 kg	4 ml	5 pcs
MKPJ-15	1.5	orange	5-10 kg	7 ml	5 pcs
MKPJ-20	2	vert foncé	10-20 kg	10 ml	5 pcs
MKPJ-25	2.5	marron	20-30 kg	14 ml	5 pcs
MKPJ-30	3	vert	30-50 kg	20 ml	5 pcs
MKPJ-40	4	violet	50-70 kg	30 ml	5 pcs
MKPJ-50	5	bleu foncé	70-100 kg	40 ml	5 pcs



conditionnement en vrac:
10 x 5 pcs



de 60 minutes à 30 jours



masque laryngé

silicone

caractéristiques

- fabriqué en silicone biocompatible, garantissant une excellente flexibilité du dispositif.
- corps du masque élastique avec description (taille, volume du ballonnet, poids du patient suggéré).
- forme elliptique, ballonnet de scellement flexible et connecteur universel transparent: 15 mm.
- usage unique.
- compatible avec l'imagerie par résonance magnétique (IRM).
- sans éléments métalliques.
- emballage: 1 pièce/papier-aluminium.

indications

- Dispositif inséré par la bouche jusqu'à l'arrière de la gorge, formant un joint au sommet de la glotte afin de:
 - protéger directement la perméabilité des voies respiratoires du patient.
 - assurer une ventilation artificielle, y compris lors de réanimations cardiopulmonaires.
 - maintenir la perméabilité des voies respiratoires lors de: interventions chirurgicales de courte durée, sans nécessité de relaxation musculaire, lorsque l'intubation endotrachéale n'est pas requise. Anesthésies pour des procédures diagnostiques.

REF	taille	poids du patient	gonflage max.	conditionnement intermédiaire
MKSJ-10	1	≤ 5 kg	4 ml	5 pcs
MKSJ-15	1.5	5-10 kg	7 ml	5 pcs
MKSJ-20	2	10-20 kg	10 ml	5 pcs
MKSJ-25	2.5	20-30 kg	14 ml	5 pcs
MKSJ-30	3	30-50 kg	20 ml	5 pcs
MKSJ-40	4	50-70 kg	30 ml	5 pcs
MKSJ-50	5	70-100 kg	40 ml	5 pcs

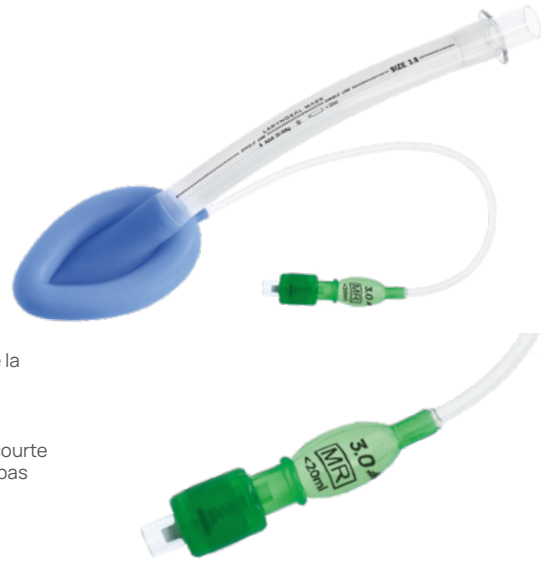

🕒 de 60 minutes à 30 jours



conditionnement en vrac:
10 x 5 pcs



tube de trachéotomie

cuffé

caractéristiques

- fabriqué en PVC médical flexible.
- connecteur pivotant de 15 mm.
- plaques cervicales flexibles avec fentes pour l'insertion des sangles permettant de sécuriser la position du tube.
- ballonnet souple, à basse pression, avec parois fines.
- ballon pilote de couleur contrastante indiquant clairement le niveau de gonflage du ballonnet.
- 2 sangles de fixation protégées par un film plastique.
- marquage clair de la taille sur les plaques cervicales.
- pointe atraumatique, arrondie et souple, avec canule courbée.
- ligne radiopaque.
- équipé d'un obturateur.
- usage unique.
- emballage: 1 pièce / blister rigide.

indications

- permet de contrôler les voies respiratoires chez les personnes après une trachéotomie.
- introduit dans les voies respiratoires par une incision chirurgicale sur la paroi frontale de la trachée pour permettre la ventilation.
- assure une respiration libre en contournant le nez, la gorge et le larynx

REF	taille	conditionnement intermédiaire
RTM-40	4.0	10 pcs
RTM-45	4.5	10 pcs
RTM-50	5.0	10 pcs
RTM-60	6.0	10 pcs
RTM-65	6.5	10 pcs
RTM-70	7.0	10 pcs
RTM-75	7.5	10 pcs
RTM-80	8.0	10 pcs
RTM-85	8.5	10 pcs
RTM-90	9.0	10 pcs
RTM-95	9.5	10 pcs
RTM-100	10.0	10 pcs



🕒 de 60 minutes à 30 jours.



conditionnement en vrac:
10 x 10 pcs



masque anesthésique à coussin d'air

caractéristiques

- grâce à la haute qualité des matériaux utilisés, la ventilation est réalisée de manière atraumatique et sûre pour le patient.
- ballonnet gonflable anatomiquement conçu, garantissant une parfaite étanchéité avec une pression minimale.
- le dispositif, lorsqu'il est appliqué sur le visage, couvre hermétiquement la bouche et le nez du patient sans comprimer les yeux.
- coque transparente permettant une observation visuelle continue du patient.
- anneaux de retenue codés par couleur pour une reconnaissance facile de la taille.
- l'anneau de retenue peut être retiré lorsqu'il n'est pas nécessaire.
- gamme complète de tailles permettant de choisir la taille appropriée en fonction de l'âge du patient.
- toutes les tailles sont équipées d'une valve de contrôle gonflable pour ajuster la quantité d'air et assurer un ajustement optimal du coussin au visage du patient.
- usage unique.
- emballage: 1 pièce / feuille.

indications

- destiné à l'administration d'un mélange gazeux provenant d'appareils de ventilation artificielle.
- permet d'effectuer des procédures médicales, notamment la ventilation artificielle, l'administration de gaz anesthésiques et le traitement d'urgence d'un patient inconscient.

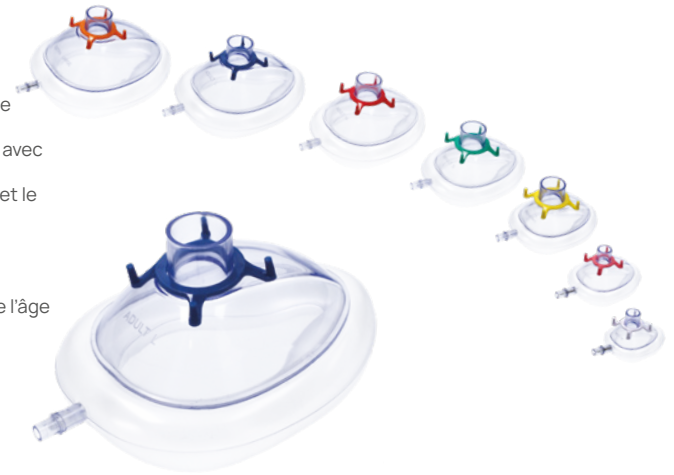

🕒 30 à 60 minutes

REF	taille	âge du patient / taille	couleur	conditionnement en vrac
MAP-0	0	neonate	blanc	200 x 1 pc.
MAP-1	1	infant	rose	200 x 1 pc.
MAP-2	2	pediatric	jaune	150 x 1 pc.
MAP-3	3	adult S	vert	150 x 1 pc.
MAP-4	4	adult M	rouge	100 x 1 pc.
MAP-5	5	adult L	bleu	100 x 1 pc.
MAP-6	6	adult XL	orange	80 x 1 pc.



masque anesthésique à joint ouvert

caractéristiques

- grâce à la haute qualité des matériaux utilisés, la ventilation est réalisée de manière atraumatique et sûre pour le patient.
- joint ouvert anatomique en TPE assurant une étanchéité parfaite du masque avec une pression minimale.
- dôme transparent en polypropylène permettant une observation visuelle continue du patient.
- le dispositif, lorsqu'il est appliqué sur le visage, couvre hermétiquement la bouche et le nez du patient sans comprimer les yeux.
- taille embossée sur le corps et joint codé par couleur.
- gamme complète de tailles permettant de choisir correctement la taille du masque en fonction de l'âge du patient.
- usage unique.
- emballage: 1 pièce / feuille médicale.

indications

- dispositif destiné à l'administration d'un mélange gazeux provenant d'appareils de ventilation artificielle.
- permet d'effectuer des procédures médicales, notamment la ventilation artificielle, l'administration de gaz anesthésiques et le traitement d'urgence d'un patient inconscient.
- utilisé dans les hôpitaux (blocs opératoires, unités de soins intensifs, services d'urgence), ainsi que dans les soins préhospitaliers par les équipes de secours lors d'opérations de sauvetage sur des patients inconscients.



🕒 30 à 60 minutes

numéro de catalogue	taille	âge du patient	couleur du joint	connecteur	conditionnement en vrac
MAO-1	1	nourrisson	bleu	15 mm	200 x 1 pc.
MAO-2	2	pédiatrique	orange	15 mm	150 x 1 pc.
MAO-3	3	petit adulte	rose	22 mm	150 x 1 pc.
MAO-4	4	adulte moyen	blanc	22 mm	100 x 1 pc.
MAO-5	5	grand adulte	jaune	22 mm	100 x 1 pc.
MAO-6	6	très grand adulte	vert	22 mm	80 x 1 pc.



support de cathéter avec connecteur coudé double pivot

caractéristiques

- type à paroi lisse fabriqué en PVC médical.
- version extensible fabriquée en PE et EVA de haute qualité.
- connexion universelle côté patient: 22M/15F.
- connecteur côté appareil de ventilation: 15M ou 22F.
- version extensible caractérisée par une mémoire de forme et la capacité de contrôler la position du connecteur.
- connecteur coudé double pivot.
- port pour aspiration et bronchoscope, sécurisé avec un bouchon.
- disponible en versions: paroi lisse et extensible.
- usage unique.
- emballage: 1 pièce / papier-aluminium.

indications

- utilisé pour connecter le tube de trachéotomie ou le tube endotrachéal au circuit respiratoire de l'appareil de ventilation.
- offre une plus grande mobilité et rotation de la connexion, augmentant le confort et la sécurité du patient.



🕒 de 60 minutes à 30 jours

REF	type	connection	longueur (sans connecteurs)	conditionnement intermédiaire
PM-15-G	paroi lisse (non extensible)	22M/15F-15M	15 cm	10 pcs
PM-22-G	paroi lisse (non extensible)	22M/15F-22F	15 cm	10 pcs
PMR-15-K	extensible	22M/15F-15M	8-15 cm	10 pcs
PMR-22-K	extensible	22M/15F-22F	8-15 cm	10 pcs



conditionnement en vrac:
10 x 10 pcs



circuit respiratoire à double branche

caractéristiques

- fabriqué en matériau EVA de haute qualité, sans PVC.
- connecteur universel 15F/22M et 22F compatible avec les produits et appareils de ventilation mécanique ou les machines d'anesthésie.
- bras extensibles avec une longueur maximale de 160 cm.
- longueur réglable du circuit permettant d'ajuster la longueur du système respiratoire et d'optimiser l'espace mort.
- équipé d'un ballon respiratoire sans latex: 2L et 3L (pour adultes) ou 1L (pour enfants).
- tube extensible supplémentaire, longueur: 100 cm.
- coude avec port Luer-Lock.
- usage unique.
- emballage: 1 pièce / feuille.

indications

- destiné à la ventilation mécanique des patients.
- permet le transport du mélange respiratoire depuis l'équipement (ventilateur, machine d'anesthésie) vers un dispositif de protection respiratoire (par exemple, tube trachéal, masque de trachéotomie) et vice-versa.



avec sac

REF	objectif	capacité du sac	conditionnement en vrac
OBWD-1601L	pour enfant	1 litre	50x1 pc
OBWD-1603L	pour adultes	3 litres	40x1 pc
nouvelle OBWD-2002L	pour adultes	2 litres	40x1 pc

sans sac

REF	purpose	length of circuit (min/max)	tube diameter
OBP-160	pour enfant	60 cm / 160 cm	15 mm
OBD-160	pour adultes	60 cm / 160 cm	22 mm



conditionnement en vrac:
50 x 1 pc.



🕒 de 60 minutes à 30 jours.

cathéter d'aspiration avec contrôle du vide

caractéristiques

- fabriqué en PVC souple et flexible, résistant aux pliures et aux torsions.
- surface givrée empêchant le cathéter de coller aux parois du tube endotrachéal.
- contrôle total de l'aspiration.
- pointe atraumatique, arrondie et souple, avec ouverture.
- pointe dotée de deux orifices latéraux alternés aux bords lisses.
- connecteurs codés par couleur pour une reconnaissance facile des tailles, identification numérique de la taille sur l'emballage.
- usage unique.
- emballage: 1 pièce / papier-aluminium.

indications

- dispositif conçu pour l'aspiration des sécrétions des voies respiratoires supérieures.



REF	taille	longueur	couleur	conditionnement intermédiaire
CO-A06-60	CH 6	600 mm	light green	50 pcs
CO-A08-60	CH 8	600 mm	blue	50 pcs
CO-A10-60	CH 10	600 mm	black	50 pcs
CO-A12-60	CH 12	600 mm	white	50 pcs
CO-A14-60	CH 14	600 mm	green	50 pcs
CO-A16-60	CH 16	600 mm	orange	50 pcs
CO-A18-60	CH 18	600 mm	red	50 pcs



conditionnement en vrac:
10 x 50 pcs



cathéter d'aspiration

caractéristiques

- fabriqué en PVC souple et flexible, résistant aux pliures et aux torsions.
- surface givrée empêchant le cathéter de coller aux parois du tube endotrachéal.
- pointe atraumatique, arrondie et souple, avec ouverture.
- pointe dotée de deux orifices latéraux alternés aux bords lisses.
- connecteurs codés par couleur pour une reconnaissance facile des tailles, identification numérique de la taille sur l'emballage.
- usage unique.
- emballage: 1 pièce / papier-aluminium.

indications

- dispositif conçu pour l'aspiration des sécrétions des voies respiratoires supérieures.
- recommandé pour une source d'aspiration avec régulation propre de la force d'aspiration.



REF	taille	longueur	couleur	conditionnement intermédiaire
CO-B06-40	CH 6	400 mm	vert clair	50 pcs
CO-B08-40	CH 8	400 mm	bleu	50 pcs
CO-B10-40	CH 10	400 mm	noir	50 pcs
CO-B12-50	CH 12	500 mm	blanc	50 pcs
CO-B12-60	CH 12	600 mm	blanc	50 pcs
CO-B14-50	CH 14	500 mm	vert	50 pcs
CO-B14-60	CH 14	600 mm	vert	50 pcs
CO-B16-50	CH 16	500 mm	orange	50 pcs
CO-B16-60	CH 16	600 mm	orange	50 pcs
CO-B18-50	CH 18	500 mm	rouge	50 pcs
CO-B18-60	CH 18	600 mm	rouge	50 pcs
CO-B20-50	CH 20	500 mm	jaune	50 pcs
CO-B20-60	CH 20	600 mm	jaune	50 pcs
CO-B22-50	CH 22	500 mm	violet	50 pcs
CO-B22-60	CH 22	600 mm	violet	50 pcs



conditionnement en vrac:
10 x 50 pcs



cathéter d'aspiration avec surface givrée

caractéristiques

- fabriqué en PVC souple et flexible, résistant aux pliures et aux torsions.
- surface givrée facilitant l'insertion.
- pointe atraumatique, arrondie et souple, avec ouverture.
- pointe avec deux orifices latéraux opposés aux bords lisses.
- connecteurs codés par couleur pour une reconnaissance facile des tailles, identification numérique de la taille sur l'emballage.
- usage unique.
- emballage: 1 pièce / papier-aluminium.

indications

- dispositif conçu pour l'aspiration des sécrétions des voies respiratoires supérieures.
- recommandé pour une source d'aspiration avec régulation propre de la force d'aspiration.



REF	taille	longueur	couleur	conditionnement intermédiaire
CO-BF-ZP-B06-40	CH 6	400 mm	vert clair	50 pcs
CO-BF-ZP-B06-60	CH 6	600 mm	vert clair	50 pcs
CO-BF-ZP-B08-40	CH 8	400 mm	bleu	50 pcs
CO-BF-ZP-B08-60	CH 8	600 mm	bleu	50 pcs
CO-BF-ZP-B10-40	CH 10	400 mm	noir	50 pcs
CO-BF-ZP-B10-60	CH 10	600 mm	noir	50 pcs
CO-BF-ZP-B12-60	CH 12	600 mm	blanc	50 pcs
CO-BF-ZP-B14-60	CH 14	600 mm	vert	50 pcs
CO-BF-ZP-B16-60	CH 16	600 mm	orange	50 pcs
CO-BF-ZP-B18-60	CH 18	600 mm	rouge	50 pcs
CO-BF-ZP-B20-60	CH 20	600 mm	jaune	50 pcs
CO-BF-ZP-B22-60	CH 22	600 mm	violet	50 pcs
CO-BF-ZP-B24-60	CH 24	600 mm	bleu foncé	50 pcs



conditionnement en vrac
10 x 50 pcs



sonde d'alimentation graduée avec contraste radiographique

caractéristiques

- fabriqué en PVC souple avec une surface givrée, résistant aux pliures et aux torsions grâce à un degré de rigidité approprié.
- pointe fermée atraumatique, arrondie et souple, facilitant l'insertion précise du cathéter.
- deux orifices latéraux alternés avec bords délicatement étirés.
- connecteur compatible avec l'embout conique d'une seringue Luer.
- bouchon intégré permettant de fermer hermétiquement la sonde.
- connecteurs codés par couleur pour une reconnaissance facile des tailles, identification numérique de la taille sur l'emballage.
- ligne radiopaque sur toute la longueur du cathéter.
- graduation numérique de profondeur tous les 1 cm (de 5 cm à 40 cm).
- longueur: 50 cm.
- nom du fabricant inscrit sur le cathéter.
- emballé individuellement en position droite.
- usage unique.
- emballage: 1 pièce / papier-aluminium.

indications

- dispositif inséré par le nez ou la bouche du patient pour effectuer une nutrition entérale.

REF	taille	longueur	couleur	conditionnement intermédiaire
CKS-04-50	CH 4	500 mm	rouge	100 pcs
CKS-05-50	CH 5	500 mm	gris	100 pcs
CKS-06-50	CH 6	500 mm	vert pôle	100 pcs
CKS-08-50	CH 8	500 mm	bleu	100 pcs
CKS-10-50	CH 10	500 mm	noir	100 pcs



conditionnement en vrac:
60 x 100 pcs



sonde gastrique / sonde duodénale

caractéristiques

- fabriqué en PVC
- fabriqué à partir d'un matériel résistant à la flexion et au pliage grâce à un degré de dureté approprié
- embout fermé arrondi atraumatique
- quatre orifices latéraux aux bords lisses
- connecteurs codés par couleur pour la reconnaissance de la taille, identification numérique de la taille sur l'emballage
- le tube gastrique est disponible en 3 longueurs : 80 cm, 100 cm, 125 cm et le tube duodénal est disponible en longueur de 150 cm
- à usage unique
- conditionnement : 1 pc./papier-aluminium

indications

- Inséré par le nez ou la bouche dans l'estomac ou le duodénum
- Drainage du contenu gastrique/intestinal
- Décompression de l'estomac (évacuation d'air ou de nourriture)
- Lavage gastrique
- Prélèvement d'échantillons du contenu gastrique
- Contrôle des saignements de la partie supérieure du tractus digestif
- Évaluation de la fonction sécrétoire
- Administration de médicaments, de liquides et/ou de nourriture dans l'estomac ou le duodénum



REF	taille	longueur	couleur	conditionnement intermédiaire	conditionnement en vrac
* ZZ-80/CH05	CH 5	800 mm	gris	35 pcs	20 x 35 pcs
* ZZ-80/CH06	CH 6	800 mm	vert clair	35 pcs	20 x 35 pcs
ZZ-80/CH08	CH 8	800 mm	bleu	35 pcs	20 x 35 pcs
ZZ-80/CH10	CH 10	800 mm	noir	35 pcs	20 x 35 pcs
ZZ-80/CH12	CH 12	800 mm	blanc	35 pcs	20 x 35 pcs
ZZ-80/CH14	CH 14	800 mm	vert	30 pcs	20 x 30 pcs
ZZ-80/CH16	CH 16	800 mm	orange	30 pcs	20 x 30 pcs
ZZ-80/CH18	CH 18	800 mm	rouge	25 pcs	20 x 25 pcs
ZZ-80/CH20	CH 20	800 mm	jaune	15 pcs	20 x 15 pcs
ZZ-80/CH22	CH 22	800 mm	violet	15 pcs	20 x 15 pcs
ZZ-80/CH24	CH 24	800 mm	bleu foncé	15 pcs	20 x 15 pcs
* ZZ-100/CH05	CH 5	1000 mm	gris	30 pcs	20 x 30 pcs
* ZZ-100/CH06	CH 6	1000 mm	vert clair	30 pcs	20 x 30 pcs
ZZ-100/CH08	CH 8	1000 mm	bleu	30 pcs	20 x 30 pcs
ZZ-100/CH10	CH 10	1000 mm	noir	30 pcs	20 x 30 pcs
ZZ-100/CH12	CH 12	1000 mm	blanc	30 pcs	20 x 30 pcs
ZZ-100/CH14	CH 14	1000 mm	vert	25 pcs	20 x 25 pcs
ZZ-100/CH16	CH 16	1000 mm	orange	20 pcs	20 x 20 pcs
ZZ-100/CH18	CH 18	1000 mm	rouge	15 pcs	20 x 15 pcs
ZZ-100/CH20	CH 20	1000 mm	jaune	15 pcs	20 x 15 pcs
ZZ-100/CH22	CH 22	1000 mm	violet	10 pcs	20 x 10 pcs
ZZ-100/CH24	CH 24	1000 mm	bleu foncé	10 pcs	20 x 10 pcs
* ZZ-125/CH05	CH 5	1250 mm	gris	30 pcs	20 x 30 pcs
* ZZ-125/CH06	CH 6	1250 mm	vert clair	30 pcs	20 x 30 pcs
ZZ-125/CH08	CH 8	1250 mm	bleu	30 pcs	20 x 30 pcs
ZZ-125/CH10	CH 10	1250 mm	noir	30 pcs	20 x 30 pcs
ZZ-125/CH12	CH 12	1250 mm	blanc	30 pcs	20 x 30 pcs
ZZ-125/CH14	CH 14	1250 mm	vert	25 pcs	20 x 25 pcs
ZZ-125/CH16	CH 16	1250 mm	orange	20 pcs	20 x 20 pcs
ZZ-125/CH18	CH 18	1250 mm	rouge	20 pcs	20 x 20 pcs
ZZ-125/CH20	CH 20	1250 mm	jaune	15 pcs	20 x 15 pcs
ZZ-125/CH22	CH 22	1250 mm	violet	10 pcs	20 x 10 pcs
ZZ-125/CH24	CH 24	1250 mm	bleu foncé	10 pcs	20 x 10 pcs
* ZD-150/CH5	CH 5	1500 mm	gris	30 pcs	20 x 30 pcs
* ZD-150/CH6	CH 6	1500 mm	vert clair	30 pcs	20 x 30 pcs
* ZD-150/CH8	CH 8	1500 mm	bleu	30 pcs	20 x 30 pcs
* ZD-150/CH10	CH 10	1500 mm	noir	30 pcs	20 x 30 pcs
* ZD-150/CH12	CH 12	1500 mm	blanc	30 pcs	20 x 30 pcs
* ZD-150/CH14	CH 14	1500 mm	vert	20 pcs	20 x 20 pcs
* ZD-150/CH16	CH 16	1500 mm	orange	15 pcs	20 x 15 pcs
* ZD-150/CH18	CH 18	1500 mm	rouge	15 pcs	20 x 15 pcs
ZD-150/CH20	CH 20	1500 mm	jaune	10 pcs	20 x 10 pcs
ZD-150/CH22	CH 22	1500 mm	violet	10 pcs	20 x 10 pcs
ZD-150/CH24	CH 24	1500 mm	bleu foncé	10 pcs	20 x 10 pcs



disponible sur demande



ZARYS



WWW.ZARYS.COM

CATHÉTERS UROLOGIQUES, SACS À URINE

cathéter de Foley

2 voies, latex enduit de silicone

caractéristiques

- fabriqué en latex souple et flexible, résistant aux pliures et aux torsions.
- pointe atraumatique, arrondie et spécialement conçue pour faciliter l'insertion du cathéter dans la vessie.
- pointe avec deux orifices latéraux aux bords lisses.
- port universel de drainage urinaire compatible avec les connecteurs standard des sacs à urine.
- surface enduite de silicone permettant une insertion atraumatique du cathéter.
- ballon résistant à la déchirure, facile à remplir et à vider, disponible en différentes capacités.
- valve en plastique ou en caoutchouc pour garantir l'étanchéité du ballon.
- les tailles CH 6, CH 8 et CH 10 sont équipées d'un guide pour faciliter la cathétérisation.
- usage unique.
- emballage: 1 pièce / double emballage: interne - feuille, externe - papier-aluminium.

indications

- destiné à drainer l'urine de la vessie.

avec valve en plastique

REF	longueur	ballonnet	taille	couleur	conditionnement intermédiaire
CFNL-2D-06-03-P	270 mm	3 ml	CH 6	vert clair	10 pcs
CFNL-2D-08-05-P	270 mm	3-5 ml	CH 8	bleu	10 pcs
CFNL-2D-10-05-P	270 mm	3-5 ml	CH 10	noir	10 pcs
CFNL-2D-12-10-P	400 mm	5-10 ml	CH 12	blanc	10 pcs
CFNL-2D-14-10-P	400 mm	5-10 ml	CH 14	vert	10 pcs
CFNL-2D-16-10-P	400 mm	5-10 ml	CH 16	orange	10 pcs
CFNL-2D-18-10-P	400 mm	5-10 ml	CH 18	rouge	10 pcs
CFNL-2D-20-10-P	400 mm	5-10 ml	CH 20	jaune	10 pcs
CFNL-2D-22-10-P	400 mm	5-10 ml	CH 22	violet	10 pcs
CFNL-2D-24-10-P	400 mm	5-10 ml	CH 24	bleu foncé	10 pcs
CFNL-2D-12-30-P	400 mm	30 ml	CH 12	blanc	10 pcs
* CFNL-2D-26-30-P	400 mm	30 ml	CH 26	rose	10 pcs
CFNL-2D-28-30-P	400 mm	30 ml	CH 28	marron	10 pcs
* CFNL-2D-30-30-P	400 mm	30 ml	CH 30	gris	10 pcs
CFNL-2D-14-50-P	400 mm	30-50 ml	CH 14	vert	10 pcs
CFNL-2D-16-50-P	400 mm	30-50 ml	CH 16	orange	10 pcs
CFNL-2D-18-50-P	400 mm	30-50 ml	CH 18	rouge	10 pcs
CFNL-2D-20-50-P	400 mm	30-50 ml	CH 20	jaune	10 szt.
CFNL-2D-22-50-P	400 mm	30-50 ml	CH 22	violet	10 pcs
CFNL-2D-24-50-P	400 mm	30-50 ml	CH 24	bleu foncé	10 pcs
CFNL-2D-26-50-P	400 mm	30-50 ml	CH 26	rose	10 pcs
CFNL-2D-28-50-P	400 mm	30-50 ml	CH 28	marron	10 pcs
CFNL-2D-30-50-P	400 mm	30-50 ml	CH 30	gris	10 pcs



with rubber valve

REF	longueur	ballonnet	taille	couleur	conditionnement intermédiaire
CFNL-2D-06-03-L	270 mm	3 ml	CH 6	vert clair	10 pcs
CFNL-2D-08-05-L	270 mm	3-5 ml	CH 8	bleu	10 pcs
CFNL-2D-10-05-L	270 mm	3-5 ml	CH 10	noir	10 pcs
CFNL-2D-12-10-L	400 mm	5-10 ml	CH 12	blanc	10 pcs
CFNL-2D-14-10-L	400 mm	5-10 ml	CH 14	vert	10 pcs
CFNL-2D-16-10-L	400 mm	5-10 ml	CH 16	orange	10 pcs
CFNL-2D-18-10-L	400 mm	5-10 ml	CH 18	rouge	10 pcs
CFNL-2D-20-10-L	400 mm	5-10 ml	CH 20	jaune	10 pcs
CFNL-2D-22-10-L	400 mm	5-10 ml	CH 22	violet	10 pcs
CFNL-2D-24-10-L	400 mm	5-10 ml	CH 24	bleu foncé	10 pcs
CFNL-2D-26-10-L	400 mm	5-10 ml	CH 26	rose	10 pcs
CFNL-2D-16-30-L	400 mm	30 ml	CH 16	orange	10 pcs
CFNL-2D-18-30-L	400 mm	30 ml	CH 18	red	10 pcs
CFNL-2D-20-30-L	400 mm	30 ml	CH 20	jaune	10 pcs
CFNL-2D-22-30-L	400 mm	30 ml	CH 22	violet	10 pcs
CFNL-2D-24-30-L	400 mm	30 ml	CH 24	bleu foncé	10 pcs
CFNL-2D-26-30-L	400 mm	30 ml	CH 26	rose	10 pcs



conditionnement en vrac:
40 x 10 pcs

* disponible sur demande



conditionnement intermédiaire:
50 x 10 pcs

catheter de Foley

3 voies, latex enduit de silicone

features

- fabriqué en latex souple et flexible, résistant aux pliures et aux torsions.
- port universel de drainage urinaire compatible avec les connecteurs standard des sacs à urine.
- orifice supplémentaire pour le lavage de la vessie.
- pointe atraumatique, arrondie et spécialement conçue pour faciliter l'insertion du cathéter dans la vessie.
- pointe avec deux orifices latéraux aux bords lisses.
- surface enduite de silicone permettant une insertion atraumatique du cathéter.
- ballon résistant à la déchirure, facile à remplir et à vider.
- valve en plastique garantissant l'étanchéité du ballon.
- usage unique.
- emballage: 1 pièce / double emballage: interne - feuille, externe - papier-aluminium.

indications

- destiné à drainer l'urine de la vessie

REF	longueur	ballonet	taille	couleur	conditionnement intermédiaire
CFNL-3D-16-30-P	400 mm	30 ml	CH 16	orange	10 pcs
CFNL-3D-18-30-P	400 mm	30 ml	CH 18	rouge	10 pcs
CFNL-3D-20-30-P	400 mm	30 ml	CH 20	jaune	10 pcs
CFNL-3D-22-30-P	400 mm	30 ml	CH 22	violet	10 pcs
CFNL-3D-24-30-P	400 mm	30 ml	CH 24	bleu foncé	10 pcs
*CFNL-3D-26-30-P	400 mm	30 ml	CH 26	rose	10 pcs

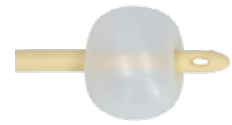

conditionnement en vrac:
40 x 10 pcs



disponible sur
demande

catheter de Foley

2 voies avec embout Tiemann, latex enduit de silicone

caractéristiques

- fabriqué en latex souple et flexible, résistant aux pliures et aux torsions.
- port universel de drainage urinaire compatible avec les connecteurs standard des sacs à urine.
- pointe inclinée facilitant le franchissement des obstacles dans les voies urinaires.
- pointe avec deux orifices latéraux aux bords lisses.
- surface enduite de silicone permettant une insertion atraumatique du cathéter.
- ballon résistant à la déchirure, facile à remplir et à vider.
- valve en plastique garantissant l'étanchéité du ballon.
- usage unique.
- emballage: 1 pièce / double emballage: interne - feuille, externe - papier-aluminium.

indications

- destiné à drainer l'urine de la vessie en cas de rétrécissement de l'urètre

REF	longueur	ballonet	taille	couleur	conditionnement intermédiaire
CFTL-2D-12-10-P	400 mm	5-10 ml	CH 12	blanc	10 pcs
CFTL-2D-14-10-P	400 mm	5-10 ml	CH 14	vert	10 pcs
CFTL-2D-16-10-P	400 mm	5-10 ml	CH 16	orange	10 pcs
CFTL-2D-18-10-P	400 mm	5-10 ml	CH 18	rouge	10 pcs
CFTL-2D-20-10-P	400 mm	5-10 ml	CH 20	jaune	10 pcs
CFTL-2D-22-10-P	400 mm	5-10 ml	CH 22	violet	10 pcs
CFTL-2D-24-10-P	400 mm	5-10 ml	CH 24	bleu foncé	10 pcs
CFTL-2D-12-30-P	400 mm	30 ml	CH 12	blanc	10 pcs
CFTL-2D-14-30-P	400 mm	30 ml	CH 14	vert	10 pcs
CFTL-2D-16-30-P	400 mm	30 ml	CH 16	orange	10 pcs
CFTL-2D-18-30-P	400 mm	30 ml	CH 18	rouge	10 pcs
CFTL-2D-20-30-P	400 mm	30 ml	CH 20	jaune	10 pcs



conditionnement en vrac:
40 x 10 pcs

catheter de Foley

2 voies, 100 % silicone

caractéristiques

- fabriqué en silicone souple et flexible, réduisant les réactions allergiques des muqueuses et augmentant le confort du patient.
- pointe atraumatique, arrondie et spécialement conçue pour faciliter l'insertion du cathéter dans la vessie.
- pointe avec deux orifices latéraux aux bords lisses.
- port universel de drainage urinaire compatible avec les connecteurs standard des sacs à urine.
- ligne radiopaque sur toute la longueur du cathéter.
- ballon résistant à la déchirure, facile à remplir et à vider, disponible en différentes capacités.
- valve en plastique garantissant l'étanchéité du ballon.
- les tailles CH 6, CH 8 et CH 10 sont équipées d'un guide en nylon pour faciliter la cathétérisation.
- disponible en version avec seringue préremplie de 10 ml d'eau stérile avec 10 % de glycérine pour sceller le ballon.
- bouchon de cathéter emballé séparément à l'intérieur de l'emballage.
- usage unique.
- emballage: 1 pièce / double emballage: interne - feuille, externe - papier-aluminium.

indication

- destiné à drainer l'urine de la vessie.
- recommandé pour les patients ayant des caillots de sang ou des sédiments dans leur urine.

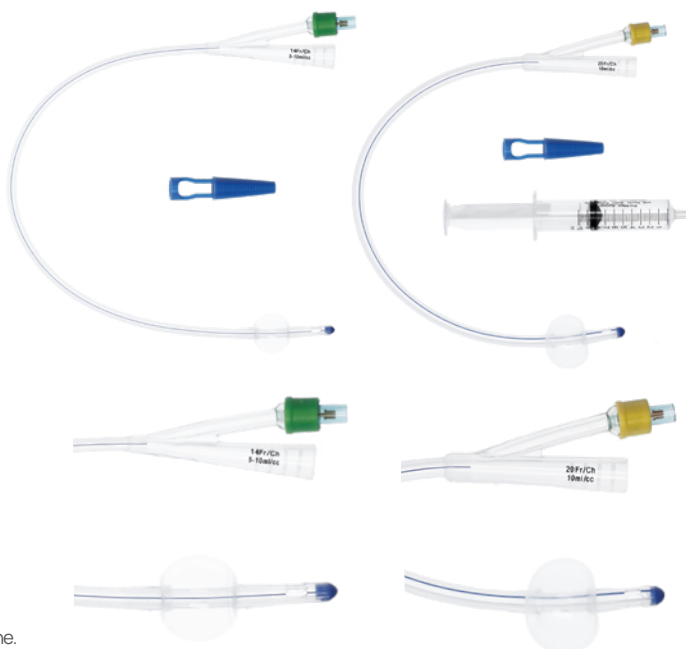

REF	conditionnement intermédiaire	REF pour seringue pré-remplie	conditionnement intermédiaire	longueur	ballonet	taille	couleur
CFNS-2D-06-03-P*	10 pcs	CFNSG-2D-06-03-P	5 pcs	310 mm	3 ml	CH 6	rose
CFNS-2D-08-05-P*	10 pcs	CFNSG-2D-08-05-P	5 pcs	310 mm	3-5 ml	CH 8	noir
CFNS-2D-10-05-P*	10 pcs	CFNSG-2D-10-05-P	5 pcs	310 mm	3-5 ml	CH 10	gris
CFNS-2D-12-10-P*	10 pcs	CFNSG-2D-12-10-P	5 pcs	400 mm	5-10 ml	CH 12	blanc
CFNS-2D-14-10-P*	10 pcs	CFNSG-2D-14-10-P	5 pcs	400 mm	5-10 ml	CH 14	vert
CFNS-2D-16-10-P*	10 pcs	CFNSG-2D-16-10-P	5 pcs	400 mm	5-10 ml	CH 16	orange
CFNS-2D-18-10-P*	10 pcs	CFNSG-2D-18-10-P	5 pcs	400 mm	5-10 ml	CH 18	rouge
CFNS-2D-20-10-P*	10 pcs	CFNSG-2D-20-10-P	5 pcs	400 mm	5-10 ml	CH 20	jaune
CFNS-2D-22-10-P*	10 pcs	CFNSG-2D-22-10-P	5 pcs	400 mm	5-10 ml	CH 22	violet
CFNS-2D-24-10-P*	10 pcs	CFNSG-2D-24-10-P	5 pcs	400 mm	5-10 ml	CH 24	bleu foncé



conditionnement en vrac:
50 x 5 pcs



conditionnement en vrac:
*40 x 10 pcs



catheter de Foley

3 voies, 100 % silicone

caractéristiques

- fabriqué en silicone souple et flexible, réduisant les réactions allergiques des muqueuses et augmentant le confort du patient.
- port universel de drainage urinaire compatible avec les connecteurs standard des sacs à urine.
- orifice supplémentaire pour le lavage de la vessie.
- pointe atraumatique, arrondie et spécialement conçue pour faciliter l'insertion du cathéter dans la vessie.
- pointe avec deux orifices latéraux aux bords lisses.
- ligne radiopaque sur toute la longueur du cathéter.
- ballon résistant à la déchirure, facile à remplir et à vider.
- valve en plastique garantissant l'étanchéité du ballon.
- bouchon de cathéter emballé séparément à l'intérieur de l'emballage.
- usage unique.
- emballage: 1 pièce / double emballage: interne - feuille, externe - papier-aluminium.

indications

- destiné à drainer l'urine de la vessie.
- recommandé pour les patients ayant des caillots de sang ou des sédiments dans leur urine.

REF	longueur	ballonet	taille	couleur	conditionnement intermédiaire
CFNS-3D-16-30-P	400 mm	30 ml	CH 16	orange	10 pcs
CFNS-3D-18-30-P	400 mm	30 ml	CH 18	rouge	10 pcs
CFNS-3D-20-30-P	400 mm	30 ml	CH 20	jaune	10 pcs
CFNS-3D-22-30-P	400 mm	30 ml	CH 22	violet	10 pcs
CFNS-3D-24-30-P	400 mm	30 ml	CH 24	bleu foncé	10 pcs



conditionnement en vrac:
40 x 10 pcs



cathéter Nelaton

caractéristiques

- fabriqué en PVC souple et flexible, résistant aux pliures et aux torsions.
- surface givrée pour une insertion facilitée.
- tube semi-transparent (disponible en version transparente pour une meilleure inspection visuelle).
- pointe fermée, atraumatique, arrondie et souple, facilitant l'insertion du cathéter dans la vessie.
- pointe avec deux orifices latéraux aux bords lisses.
- connecteurs codés par couleur pour une reconnaissance facile des tailles, identification numérique de la taille sur l'emballage.
- usage unique.
- emballage: 1 pièce / papier-aluminium.

indications

- pour la cathétérisation de la vessie urinaire.

REF pour tube givré	conditionnement intermédiaire	REF pour NOUVEAU! tube transparent	conditionnement intermédiaire	longueur	taille	couleur
CN-06-40**	50 pcs	CNP-06-40*	50 pcs	400 mm	CH 6	vert clair
CN-08-40**	50 pcs	CNP-08-40*	50 pcs	400 mm	CH 8	bleu
CN-10-40**	50 pcs	CNP-10-40*	50 pcs	400 mm	CH 10	noir
CN-12-40**	50 pcs	CNP-12-40*	50 pcs	400 mm	CH 12	blanc
CN-14-40**	50 pcs	CNP-14-40*	50 pcs	400 mm	CH 14	vert
CN-16-40**	50 pcs	CNP-16-40*	50 pcs	400 mm	CH 16	orange
CN-18-40**	50 pcs	CNP-18-40*	50 pcs	400 mm	CH 18	rouge
CN-20-40**	50 pcs	CNP-20-40*	50 pcs	400 mm	CH 20	jaune
CN-22-40**	50 pcs	CNP-22-40*	50 pcs	400 mm <td CH 22	violet	
CN-24-40**	50 pcs	CNP-24-40*	50 pcs	400 mm	CH 24	bleu foncé

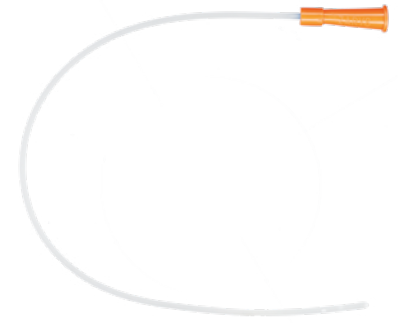

conditionnement en vrac:
10 x 50 pcs

catheter de Tiemann

caractéristiques

- fabriqué en PVC souple et flexible, résistant aux pliures et aux torsions.
- pointe atraumatique, arrondie et spécialement conçue pour faciliter l'insertion du cathéter dans la vessie.
- pointe avec deux orifices latéraux aux bords lisses.
- pointe conique inclinée, courbée à un angle de 45°.
- tube transparent permettant l'inspection visuelle de l'urine excrétée.
- connecteurs codés par couleur pour une reconnaissance facile des tailles, identification numérique de la taille sur l'emballage.
- usage unique.
- emballage: 1 pièce / papier-aluminium.

indications

- destiné à drainer l'urine de la vessie en cas de rétrécissement de l'urètre.

REF	longueur	taille	couleur	conditionnement intermédiaire	conditionnement en vrac
CT-08-40	400 mm	CH 8	bleu	60 pcs	10 x 60 pcs
CT-10-40	400 mm	CH 10	noir	60 pcs	10 x 60 pcs
CT-12-40	400 mm	CH 12	blanc	50 pcs	10 x 50 pcs
CT-14-40	400 mm	CH 14	vert	50 pcs	10 x 50 pcs
CT-16-40	400 mm	CH 16	orange	50 pcs	10 x 50 pcs
CT-18-40	400 mm	CH 18	rouge	40 pcs	10 x 40 pcs
CT-20-40	400 mm	CH 20	jaune	40 pcs	10 x 40 pcs
CT-22-40	400 mm	CH 22	violet	40 pcs	10 x 40 pcs
CT-24-40	400 mm	CH 24	bleu foncé	40 pcs	10 x 40 pcs



catheter de Pezzer

latex enduit de silicone

caractéristiques

- fabriqué en latex enduit de silicone souple et flexible, résistant aux pliures et aux torsions.
- pointe atraumatique, arrondie et spécialement conçue pour faciliter l'insertion du cathéter dans la vessie.
- pointe avec trois orifices latéraux aux bords lisses.
- usage unique.
- emballage: 1 pièce / double emballage: interne - feuille, externe - papier-aluminium.

indications

- permet d'assurer un drainage urinaire adéquat directement depuis la vessie ou le rein chez les patients après des interventions chirurgicales.
- introduit par la plaie chirurgicale, il est utilisé pour un drainage urinaire permanent, facilitant la cicatrisation de la plaie.

REF	longueur	taille	conditionnement intermédiaire
CP-12-40	400 mm	CH 12	10 pcs
CP-14-40	400 mm	CH 14	10 pcs
CP-16-40	400 mm	CH 16	10 pcs
CP-18-40	400 mm	CH 18	10 pcs
CP-20-40	400 mm	CH 20	10 pcs
CP-22-40	400 mm	CH 22	10 pcs
CP-24-40	400 mm	CH 24	10 pcs
CP-26-40	400 mm	CH 26	10 pcs
CP-28-40	400 mm	CH 28	10 pcs
CP-30-40	400 mm	CH 30	10 pcs
CP-32-40	400 mm	CH 32	10 pcs
CP-34-40	400 mm	CH 34	10 pcs
CP-36-40	400 mm	CH 36	10 pcs
CP-38-40	400 mm	CH 38	10 pcs
CP-40-40	400 mm	CH 40	10 pcs



conditionnement en vrac:
40 x 10 pcs



STERILE|EO

LATEX

PHT

5YEARS
SHELF LIFE

sac à urine

avec port d'échantillonnage 2 voies

caractéristiques

- sac de 2000 ml sans latex, fabriqué en PVC de qualité médicale.
- paroi arrière blanche facilitant la visualisation de l'urine.
- valve anti-reflux efficace.
- valve en T étanche, facilement manipulable d'une seule main, pliable et rangée dans une gaine rigide.
- chambre à gouttes de type Pasteur offrant une barrière d'air « sèche ».
- deux filtres à air hydrophobes (dans le sac et la chambre) empêchant l'aspiration et équilibrant la pression à l'intérieur du système.
- tubulure de 120 cm de long et de grand diamètre, assurant un écoulement urinaire libre et efficace, avec un connecteur universel en escalier.
- port auto-étanche pour prélèvement d'échantillons à l'extrémité de la tubulure.
- tubulure équipée d'une pince coulissante et d'une épingle de fixation pour stabiliser la tubulure.
- élément de renfort supplémentaire à l'endroit où la tubulure se connecte à la chambre, évitant les pliures et les torsions.
- échelle précise et facile à lire pour la mesure de la diurèse, avec une haute précision: tous les 25 ml de 25 à 100 ml et tous les 100 ml de 100 à 2000 ml.
- étiquette pour indiquer les informations du patient et la date.
- système de suspension universel intégré, compatible avec les rails de lit ronds et carrés.
- fixation supplémentaire avec une cordelette.
- usage unique.
- emballage: 1 pièce / papier-aluminium.

indications

- dispositif destiné à la collecte d'urine pendant 14 jours dans un système fermé.



conditionnement en vrac:
40 pcs

REF	capacité	longueur du tube
WM2T2000-120	2000 ml	120 cm

STERILE|EO

LATEX

PHT

DEHP

5YEARS
SHELF LIFE

sac à urine

avec port d'échantillonnage

caractéristiques

- sac de 2000 ml sans latex, fabriqué en PVC de 0,40 mm d'épaisseur (double paroi).
- valve anti-reflux efficace.
- valve en T étanche, manipulable facilement d'une seule main.
- tubulure de connexion avec connecteur universel en escalier, longueur standard de 120 cm (autres longueurs disponibles: 90 cm, 150 cm).
- tubulure fabriquée dans un matériau résistant aux pliures et aux torsions, garantissant un écoulement urinaire libre et efficace.
- port auto-étanche pour prélèvement d'échantillons.
- échelle précise et facile à lire, adaptée à la mesure de la diurèse, avec une grande précision: à partir de 25 ml, tous les 50 ml de 50 à 200 ml, et tous les 100 ml jusqu'à 2000 ml.
- trous renforcés pour suspension, compatibles avec des crochets standards.
- paroi arrière blanche facilitant la visualisation de l'urine.
- usage unique.
- emballage: 1 pièce / papier-aluminium.



indications

- pour la collecte extracorporelle d'urine et d'autres fluides corporels.
- durée maximale d'utilisation: 7 jours.

REF	capacité	longueur du tube	conditionnement intermédiaire
WMT2000-90	2000 ml	90 cm	10 pcs
WMT2000-120	2000 ml	120 cm	10 pcs
WMT2000-150	2000 ml	150 cm	10 pcs



conditionnement en vrac:
10 x 10 pcs

STERILE EO



PHT
DEHP



5 YEARS
SHELF LIFE

sac à urine

caractéristiques

- sac de 2000 ml sans latex, fabriqué en PVC de 0,22 mm d'épaisseur (double paroi).
- PVC doublement scellé pour une protection maximale contre les déchirures.
- valve anti-reflux efficace.
- valve en T étanche, manipulable facilement d'une seule main.
- tubulure de connexion avec connecteur universel en escalier, longueurs standard: 90 cm et 150 cm.
- tubulure fabriquée dans un matériau résistant aux pliures et aux torsions, garantissant un écoulement urinaire libre et efficace.
- échelle précise et facile à lire (tous les 100 ml), adaptée à la mesure de la diurèse.
- trous renforcés pour suspension, compatibles avec des crochets standards.
- paroi arrière blanche facilitant la visualisation de l'urine.
- usage unique.
- emballage: 1 pièce / feuille.



indications

- pour la collecte extracorporelle sur 24 heures d'urine et d'autres fluides corporels.
- durée maximale d'utilisation: 24 heures.

REF	capacité	longueur du tube	conditionnement intermédiaire
WMD2000-90	2000 ml	90 cm	10 pcs
WMD2000-150	2000 ml	150 cm	10 pcs



conditionnement en vrac:
25 x 10 pcs

STERILE EO



PHT
DEHP



5 YEARS
SHELF LIFE

sac à urine avec absorbant, non stérile

caractéristiques

- fabriqué en matériaux de qualité médicale (PVC, ABS).
- poche avec un milieu gélifiant (polymère superabsorbant) permettant de transformer le liquide en un état solide, assurant une utilisation sûre du produit après usage.
- connecteur en entonnoir spécialement conçu pour créer une connexion étanche avec la valve de drainage en « T » du sac de collecte d'urine.
- tube de 2 cm fabriqué dans un matériau empêchant les plis et les torsions, garantissant un drainage urinaire libre et efficace, avec une pince coulissante pour fermer le tube lorsque le sac est plein.
- corde solide intégrée au sac de collecte absorbant, enfilée dans la valve de drainage en « T » du sac de collecte d'urine, permettant de sécuriser la connexion entre deux sacs.
- double échelle facile à lire et précise, à partir de 100 ml, avec des incréments de 100 ml.
- non toxique.
- usage unique.

indications

- pour le transfert jetable d'urine depuis un sac de collecte d'urine.



REF	capacité	conditionnement intermédiaire	
WMA2000-2	2000 ml	10 pcs	conditionnement en vrac: 25 x 10 pcs



sac à urine pour prélèvement d'échantillons

caractéristiques

- sac sans latex d'une capacité de 100 ml, dimensions 19 cm x 7 cm.
- fabriqué en feuille de PE délicate et durable.
- échelle facile à lire, adaptée à la mesure de la diurèse, avec une haute précision - tous les 10 ml.
- partie adhésive du sac recouverte d'une colle hypoallergénique de haute qualité.
- joint supplémentaire en mousse hypoallergénique, empêchant le sac de coller à la paroi, assurant ainsi un écoulement libre de l'urine.
- usage unique.
- emballage: 1 pièce / feuille.

indications

- pour le prélèvement d'échantillons d'urine chez les nourrissons et les jeunes enfants.



REF	capacité	objectif	version	conditionnement intermédiaire
WMCH-001	100 ml	pour les garçons	avec éponge	100 pcs
WMCH-002	100 ml	pour les garçons	sans éponge	100 pcs
WMDZ-001	100 ml	pour les filles	avec éponge	100 pcs
WMDZ-002	100 ml	pour les filles	sans éponge	100 pcs

conditionnement en vrac:
25 x 100 pcs



support pour sac à urine

caractéristiques

- fabriqué en plastique solide et durable.
- pince spéciale empêchant la pliure du tube.
- compatible avec les rails de lit ronds et carrés.
- deux poignées de chaque côté pour suspendre des sacs à urine de différentes tailles.
- nom du fabricant inscrit sur le dispositif.
- usage unique.

indications

- destiné à suspendre des sacs de collecte d'urine standard.

REF	conditionnement intermédiaire	
WNM01	50 pcs	conditionnement en vrac: 4 x 50 pcs



ZARYS



WWW.ZARYS.COM

CHIRURGIE GÉNÉRALE

canule d'aspiration chirurgicale Yankauer

standard CH21

caractéristiques

- complètement transparente, permettant une observation complète des sécrétions aspirées.
- poignée légère et parfaitement équilibrée, assurant un grand confort de travail et réduisant la fatigue de la main.
- surface intérieure parfaitement lisse, empêchant tout blocage ou rétention des contenus aspirés, garantissant un flux correct et optimal.
- canule avec double courbure.
- quatre orifices latéraux empêchant la pointe de coller aux tissus, ainsi qu'une ouverture centrale.
- connecteur universel en escalier, garantissant une connexion étanche avec une large gamme de tubes d'aspiration.
- usage unique.
- emballage: 1 pièce / double emballage: interne - feuille, externe - papier-aluminium.

indications

- évacuation des sécrétions et des liquides corporels du champ opératoire en chirurgie générale.



REF	caractéristiques	conditionnement intermédiaire
KO-00204	sans contrôle d'aspiration	50 pcs
KO-00214	avec contrôle d'aspiration	50 pcs



conditionnement en vrac:
4 x 50 pcs



STERILE EO



canule d'aspiration chirurgicale Yankauer

embout bulbe CH23

caractéristiques

- canule avec embout bulbe comportant quatre orifices latéraux, empêchant la pointe de coller aux tissus, ainsi qu'une ouverture centrale.
- complètement transparente, permettant une observation complète des sécrétions aspirées.
- poignée légère et parfaitement équilibrée, assurant un grand confort de travail et réduisant la fatigue de la main.
- surface intérieure parfaitement lisse, empêchant tout blocage ou rétention des contenus aspirés, garantissant un flux correct et optimal.
- canule avec double courbure.
- connecteur universel en escalier, garantissant une connexion étanche avec une large gamme de tubes d'aspiration.
- usage unique.
- emballage: 1 pièce / double emballage: interne - feuille, externe - papier-aluminium.

indications

- évacuation des sécrétions et des liquides corporels du champ opératoire en chirurgie générale.



REF	caractéristiques	conditionnement intermédiaire
KO-00104	without suction control	50 pcs
KO-00114	with suction control	50 pcs



conditionnement en vrac:
4 x 50 pcs



STERILE EO



tube d'aspiration chirurgical

caractéristiques

- fabriqué en PVC souple et flexible.
- renforcement longitudinal spécial le long du tube pour éviter les pliures et l'aspiration du tube.
- surface intérieure parfaitement lisse, empêchant le contenu aspiré de se déposer sur les parois et assurant un flux correct et optimal.
- connecteur de type entonnoir à découper, avec possibilité de découpe aux endroits marqués, compatible avec tout type d'appareil d'aspiration médicale (pour un diamètre de 8 mm à 18 mm).
- connecteur entonnoir équipé d'un système de pliage spécial, permettant une manipulation pratique du tube.
- connecteurs de tube compatibles avec les canules d'aspiration standard, garantissant une connexion fiable, efficace et étanche.
- usage unique.
- emballage: 1 pièce / double emballage: interne - feuille, externe - papier-aluminium.

indications

- dispositif conçu pour connecter la canule d'aspiration à un appareil d'aspiration médicale.
- connecteur Kapkon: conçu pour connecter le cathéter d'aspiration des voies respiratoires supérieures à un appareil d'aspiration médicale.

REF	taille	longueur du tube	longueur du tube
DO-24201	CH24	210 cm	entonnoir-entonnoir
DO-24301	CH24	300 cm	entonnoir-entonnoir
DO-30201	CH30	210 cm	entonnoir-entonnoir
DO-30301	CH30	300 cm	entonnoir-entonnoir
DO-24204	CH24	210 cm	entonnoir-entonnoir à découper
DO-24202	CH24	210 cm	entonnoir-kapkon



Guide des connecteurs

CONNECTEUR ENTONNOIR-ENTONNOIR



CONNECTEUR ENTONNOIR-ENTONNOIR À DÉCOUPER

CONNECTEUR 3 ÉTAPES À DÉCOUPER

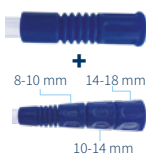

CONNECTEUR ENTONNOIR-KAPKON



conditionnement en vrac:
50 x 1 pc.



kit d'aspiration chirurgicale

avec canule Yankauer, standard

CANULE

- complètement transparente pour une observation complète des sécrétions aspirées.
- poignée légère et parfaitement équilibrée, assurant un grand confort de travail et réduisant la fatigue de la main.
- surface intérieure parfaitement lisse, empêchant le blocage ou la rétention du contenu aspiré, garantissant un flux correct et optimal.
- canule avec double courbure.
- quatre orifices latéraux empêchant la pointe de coller aux tissus, et une ouverture centrale.
- connecteur universel en escalier garantissant une connexion étanche avec une large gamme de tubes d'aspiration.

TUBE

- fabriqué en PVC souple et flexible.
- renforcement longitudinal spécial le long du tube pour éviter les pliures et l'aspiration du tube.
- surface intérieure parfaitement lisse empêchant le contenu aspiré de se déposer sur les parois, assurant un flux correct et optimal.
- connecteur de type entonnoir-entonnoir à découper, avec possibilité de découpe aux endroits marqués, compatible avec tout type d'appareil d'aspiration médicale (pour un diamètre de 8 mm à 18 mm).
- connecteur entonnoir équipé d'un système de pliage spécial, permettant une manipulation pratique du tube.
- connecteurs de tube compatibles avec les canules d'aspiration standard, garantissant une connexion fiable, efficace et étanche.

caractéristiques

- disponible avec ou sans contrôle d'aspiration.
- usage unique.
- emballage: 1 set / double emballage: interne - feuille, externe - papier-aluminium.

indications

- évacuation des sécrétions et des liquides corporels du champ opératoire en chirurgie générale.

REF	taille canule / tube	longueur du tube	longueur du tube
ZO-212400104	CH21/CH24	210 cm	sans contrôle d'aspiration, entonnoir-entonnoir
ZO-212400114	CH21/CH24	210 cm	avec contrôle d'aspiration, entonnoir-entonnoir
ZO-402423104	CH21/CH24	400 cm	sans contrôle d'aspiration, entonnoir-entonnoir
ZO-402423114	CH21/CH24	400 cm	avec contrôle d'aspiration, entonnoir-entonnoir
ZO-2124001041	CH21/CH24	210 cm	sans contrôle d'aspiration, entonnoir-entonnoir à découper
ZO-2124001141	CH21/CH24	210 cm	avec contrôle d'aspiration, entonnoir-entonnoir à découper



conditionnement en vrac:
50 x 1 set



kit d'aspiration chirurgicale

avec canule Yankauer, embout bulbe

CANULE

- canule avec embout bulbe, équipée de quatre orifices latéraux empêchant la pointe de coller aux tissus, et d'une ouverture centrale.
- complètement transparente pour une observation complète des sécrétions aspirées.
- poignée légère et parfaitement équilibrée assurant un grand confort de travail et réduisant la fatigue de la main.
- surface intérieure parfaitement lisse, empêchant le blocage ou la rétention du contenu aspiré, garantissant un flux correct et optimal.
- canule avec double courbure.
- connecteur universel en escalier garantissant une connexion étanche avec une large gamme de tubes d'aspiration.

TUBE

- fabriqué en PVC souple et flexible.
- renforcement longitudinal spécial le long du tube pour éviter les pliures et l'aspiration du tube.
- surface intérieure lisse empêchant le contenu aspiré de se déposer sur les parois, assurant un flux correct et optimal.
- connecteur de type entonnoir-entonnoir à découper, avec possibilité de découpe aux endroits marqués, compatible avec tout type d'appareil d'aspiration médicale (pour des diamètres de 8 mm à 18 mm).
- connecteur entonnoir équipé d'un système spécial de courbure permettant une manipulation pratique du tube.
- connecteurs de tube compatibles avec les canules d'aspiration standard, garantissant une connexion fiable, efficace et étanche.

caractéristiques

- disponible avec ou sans contrôle d'aspiration.
- usage unique.
- emballage: 1 set / double emballage: interne - feuille, externe - papier-aluminium.

indications

- évacuation des sécrétions et des liquides corporels du champ opératoire en chirurgie générale.



REF	taille canule / tube	longueur du tube	longueur du tube
ZO-2124002041	CH23/CH24	210 cm	sans contrôle d'aspiration, entonnoir-entonnoir à découper
ZO-2124002141	CH23/CH24	210 cm	avec contrôle d'aspiration, entonnoir-entonnoir à découper
ZO-3024002041	CH23/CH24	300 cm	sans contrôle d'aspiration, entonnoir-entonnoir à découper
ZO-3024002141	CH23/CH24	300 cm	avec contrôle d'aspiration, entonnoir-entonnoir à découper



conditionnement en vrac:
50 x 1 set



ZARYS



WWW.ZARYS.COM

PRODUITS DE BASE POUR LA GYNÉCOLOGIE

spéculum vaginal

cusco type

caractéristiques

- les deux lames sont fabriquées en polystyrène transparent.
- vis de verrouillage en polyéthylène.
- position des lames bloquée par un quart de tour de la vis de verrouillage (sans visser la vis).
- bords parfaitement lisses et profilés.
- vis codées par couleur en fonction de la taille.
- usage unique.
- emballage: 1 pièce / feuille.

indications

- dispositif conçu pour l'examen gynécologique du col de l'utérus et du vagin.

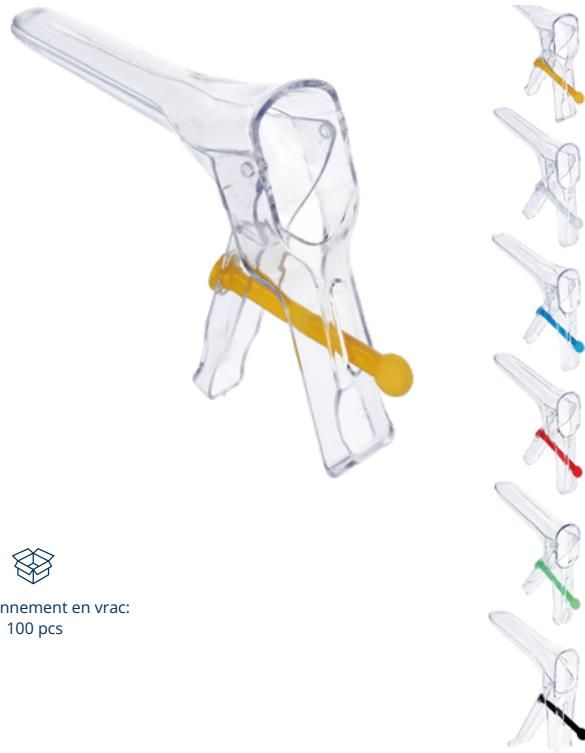

REF	width	colour	taille
WG-XXS	16 mm	jaune	XXS
WG-XS	20 mm	blanc	XS
WG-S	24 mm	bleu	S
WG-M	26 mm	rouge	M
WG-L	30 mm	vert	L
WG-XL	32 mm	noir	XL



conditionnement en vrac:
100 pcs



brosse cervicale

standard

caractéristiques

- forme droite permettant de prélever des échantillons du canal cervical.
- poils souples pour prévenir l'irritation.
- portée optimale grâce au long manche.
- usage unique.
- emballage: 1 pièce / papier-aluminium.

indications

- dispositif conçu pour prélever des échantillons cellulaires du col de l'utérus, du canal cervical et de la zone de transformation lors de tests de frottis.



REF	type	conditionnement intermédiaire
SC-001	standard	100 pcs



conditionnement en vrac:
10 x 100 pcs



brosse cervicale

special

caractéristiques

- forme en balai permettant de prélever des échantillons du col de l'utérus, du canal cervical et de la zone de transformation.
- poils souples permettant une collecte précise du matériel pour l'examen.
- entièrement fabriqué en polyéthylène.
- portée optimale grâce au long manche.
- usage unique.
- emballage: 1 pièce / papier-aluminium.

indications

- dispositif conçu pour prélever des échantillons cellulaires du col de l'utérus, du canal cervical et de la zone de transformation lors de tests de frottis.



REF	type	conditionnement intermédiaire
SC-002	special	100 pcs



conditionnement en vrac:
10 x 100 pcs



pince à cordon ombilical

caractéristiques

- fabriquée en polypropylène.
- dents de serrage sécurisées avec bords arrondis, ne coupant pas le cordon ombilical.
- surface de serrage crantée des bras stabilisant la pince sur le cordon ombilical; une fois fermée, la pince ne peut plus être rouverte.
- crochet de verrouillage double empêchant l'ouverture accidentelle.
- taille universelle.
- usage unique.
- non pyrogénique.
- emballage: 1 pièce / papier-aluminium (blister).

indications

- dispositif conçu pour clampé le cordon ombilical d'un nouveau-né dans la salle de travail afin de fermer le lumen des vaisseaux sanguins ombilicaux après l'avoir coupé du placenta.



REF	taille	couleur	conditionnement intermédiaire
ZDPB	universel	blanc	50 pcs



conditionnement en vrac:
50 x 50 pcs



ZARYS



WWW.ZARYS.COM

AUTRES PRODUITS

Bracelet d'identification

caractéristiques

- revêtement durable du bracelet, caractérisé par une haute résistance à l'humidité et aux produits tels que les savons, désinfectants pour les mains et autres liquides utilisés dans les hôpitaux.
- fabriqué en vinyle souple et délicat.
- flexible, léger, très facile à mettre.
- bords arrondis pour éviter les blessures.
- haute résistance à la traction.
- marquage couleur selon l'usage.
- fermeture à usage unique résistante aux ruptures accidentelles.
- hypoallergénique, sans latex, sans phtalates.
- emballage: 100 pièces / boîte.

indications

- pour l'identification des patients dans les services hospitaliers.

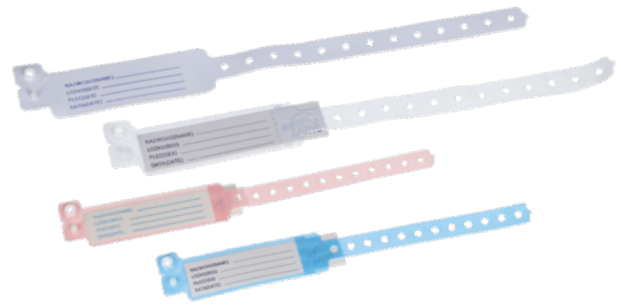

REF	objectif	couleur	version	conditionnement intermédiaire
OPD-B-01	pour enfants et adultes	blanc	carte d'insertion	100 pcs
OPN-R-01	pour nourrissons	rose	carte d'insertion	100 pcs
OPN-N-01	pour nourrissons	bleu	carte d'insertion	100 pcs



tapis d'entrée

caractéristiques

- tapis bleu composé de 30 couches - feuilles adhésives fines.
- chaque feuille adhésive est fabriquée à partir de résine de polyéthylène.
- ne contient pas de métaux lourds.
- excellentes propriétés adhésives.
- la première et la dernière feuille sont protégées par un film non-adhésif.
- profil du tapis bas: environ 2 mm d'épaisseur.
- la surface inférieure adhère très bien au sol sur toute la surface, empêchant tout mouvement indésirable du tapis, permettant un passage sans encombre des chariots avec équipements ou des lits, sans risque de déformation ou de déchirure du tapis.
- aucune nécessité de nettoyer le tapis - dès que la surface est contaminée, il suffit de déchirer la couche pour découvrir une nouvelle feuille propre.
- numérotation des feuilles sur un matériau non-adhésif blanc dans le coin du tapis, facilitant l'identification rapide et le retrait facile des feuilles suivantes.
- léger et facile à déployer.



indications

- prévenir la propagation de la contamination apportée par les semelles de chaussures et les roues des fauteuils roulants dans les salles d'opération.

REF	dimensions	conditionnement intermédiaire
M001	45 cm x 115 cm	10 pcs



sac de lavement

caractéristiques

- sac d'une capacité de 1750 ml avec deux trous pour suspension.
- fabriqué en PVC médical.
- gradué de 50 ml à 1750 ml.
- graduation linéaire tous les 100 ml, graduation numérique tous les 200 ml.
- tube de 150 cm de long avec une pince coulissante, terminé par une ouverture atraumatique et un orifice latéral.
- l'extrémité du tube est sécurisée avec un bouchon de tube.
- la partie supérieure du sac est renforcée avec une bride supplémentaire stabilisant l'entrée lors du remplissage avec le liquide.
- la bride est équipée d'une valve anti-retour.
- usage unique.
- emballage: 1 pièce / papier-aluminium.

indications

- sac permettant l'introduction de liquide dans le côlon par l'anus pour éliminer le matériel fécal et stimuler le mouvement péristaltique de l'intestin.



REF	conditionnement en vrac:	STERILE EO	LATEX	PHT	DEHP	5 YEARS SHELF LIFE
WLS	150 x 1 pc.					

sac de lavement

caractéristiques

- sac d'une capacité de 1500 ml avec un trou pour suspension.
- fabriqué en PVC médical.
- graduation numérique tous les 250 ml.
- tube de 115 cm de long avec une pince coulissante, terminé par une ouverture atraumatique et un orifice latéral.
- extrémité graissée du tube sécurisée avec un bouchon.
- usage unique.

indications

- sac permettant l'introduction de liquide dans le côlon par l'anus pour éliminer le matériel fécal et stimuler le mouvement péristaltique de l'intestin.



REF	conditionnement en vrac: 100 pcs	
WLN		

kit de lavement

caractéristiques

- sac d'une capacité de 1500 ml avec un trou pour suspension.
- fabriqué en PVC médical.
- graduation numérique tous les 250 ml.
- tube de 115 cm de long avec une pince coulissante, terminé par une ouverture atraumatique et un orifice latéral.
- extrémité graissée du tube sécurisée avec un bouchon.
- frap de 42 cm x 45 cm.
- savon liquide (9 ml).
- gants PE - 1 paire.
- usage unique.
- emballage: 1 set / papier-aluminium.

indications

- kit complet pour effectuer un lavement, comprenant tous les accessoires nécessaires pour une utilisation unique.



REF	conditionnement en vrac: 50 x 1 set	
ZLN		

sac de vomi

caractéristiques

- sac fabriqué en film bleu transparent durable, permettant l'observation des sécrétions.
- capacité totale du sac: 2000 ml.
- graduation précise (de 10 ml à 100 ml tous les 10 ml, et de 100 ml à 2000 ml tous les 100 ml) placée sur le sac permettant une estimation exacte du volume de liquide.
- direction de lecture de la graduation pour les petits volumes marquée par l'embout.
- large entrée du sac protégée par un col en plastique.
- col en forme de cercle assurant une prise ferme, facilitant la manipulation du sac et réduisant le risque de contamination du contenu.
- col équipé d'une incision spéciale pour fermer le sac et éliminer hygiéniquement le vomi - « torsion et fixation ».
- nom du dispositif, nom du fabricant et instructions picturées imprimées directement sur le sac.
- usage unique.
- dispositif médical de classe I, non stérile.
- emballage: 20 pièces / sac en film.

indications

- recommandé dans les situations inconfortables, en cas de reflux gastro-œsophagien nécessitant une action immédiate.
- utilisé dans les hôpitaux, les services ambulatoires, les ambulances, etc.



REF	couleur	conditionnement intermédiaire	conditionnement en vrac: 30 x 20 pcs	
WW-01	bleu	20 pcs		
WW-03	blanc	20 pcs		

tournequet tactique CAT (Combat Application Tourniquet)

caractéristiques

- fabriqué en matériau souple et respirant pour éviter les irritations et les brûlures de la peau.
- élément supplémentaire pour sécuriser le tournequet et contrôler le flux sanguin.
- système de verrouillage pour prévenir l'ouverture accidentelle du tournequet.
- mécanisme permettant une utilisation à une main.
- système de boucle durable avec une sangle interne librement mobile offrant une compression circconférentielle sur le membre.
- système de fixation unique à double attache permettant d'éviter l'utilisation de vis et de clips.
- haute qualité de fabrication.
- espace pour indiquer l'heure de mise en place.
- poids: 82 g.
- dimensions pliées: 16 cm x 6 cm x 4 cm.
- dimensions dépliées: 96 cm x 4 cm.
- emballage individuel sous film.
- usage unique.



indications

- tournequet tactique utilisé en cas de blessures aux membres avec saignement artériel ou veineux massif qui ne peut être contrôlé par des techniques traditionnelles.

REF	dimensions	intermediate packaging
ST-001	96 cm x 4 cm	1 pc.



conditionnement en vrac:
100 x 1 pcs



tournequet automatique

caractéristiques

- composants: bande élastique bleue et boucle en plastique ABS blanc.
- longueur: 480 mm +/- 5 mm, largeur: 25 mm +/- 1 mm.
- large bande extensible placée au-dessus du site de ponction veineuse réduisant l'intensité de la pression.
- protège contre la congestion du bras, minimise les sensations désagréables et améliore la qualité de l'échantillon sanguin.
- réutilisable.
- emballage: 1 pièce / double emballage: interne - film, externe - boîte.

indications

- utilisé pour induire une stase veineuse et rendre la veine sélectionnée pour la ponction plus proéminente.

REF	conditionnement intermédiaire
SA-001	21 pcs



conditionnement en vrac:
20 x 21 pcs



pour enfant

caractéristiques

- composants: bande élastique en polyester et éléments en plastique ABS.
- longueur: 450 mm +/- 5 mm, largeur: 25 mm +/- 1 mm.
- large bande extensible pour minimiser l'accumulation de pression lors de la compression.
- protège considérablement contre la congestion du bras, améliore la qualité de l'échantillon sanguin pour les examens.
- réduit les sensations désagréables lors de la compression.
- mécanisme simple à une main pour un serrage et un desserrage faciles avec un relâchement progressif de la pression.
- réutilisable.

indications

- dispositif utilisé pour induire une stase veineuse et rendre la veine sélectionnée pour la ponction plus proéminente.

REF	conditionnement intermédiaire	couleur
SA-002	21 pcs	jaune + motif



conditionnement en vrac:
20 x 21 pcs



tourniquet sans latex

caractéristiques

- fabriqué à partir d'une large bande extensible en TPE (élastomère thermoplastique).
- matériau sans latex, prévenant les réactions allergiques et les irritations cutanées.
- haute résistance à la traction.
- bandes à usage unique réduisant le risque d'infection.
- longueur totale du rouleau: 11,25 m.
- usage unique.
- emballage individuel contenant: 25 tourniquets.
- emballage: 1 rouleau / distributeur en papier permettant une distribution pratique des tourniquets perforés.

indications

- utilisé pour induire une stase veineuse et rendre la veine sélectionnée pour la ponction plus proéminente.

REF	size	colour
S001	25 mm x 450 mm	bleu
S002	25 mm x 450 mm	rose

emballage en vrac:
100 rouleaux



abaisse-langue

en bois

caractéristiques

- fabriqué en bois de bouleau.
- bords arrondis empêchant les blessures.
- couleur naturelle.
- longue portée grâce à une longueur appropriée.
- durable.
- usage unique.
- emballage: 1 pièce / papier.

indications

- examen diagnostique de la cavité buccale.

REF	version	dimensions	bulk packaging
SLS-001	stérile	150 mm x 17 mm	20 x 100 pcs



abaisse-langue

en bois

caractéristiques

- fabriqué en bois de bouleau.
- bords arrondis empêchant les blessures.
- couleur naturelle.
- longue portée grâce à une longueur appropriée.
- durable.
- usage unique.
- emballage: 1 pièce / papier.

indications

- examen diagnostique de la cavité buccale.

REF	version	dimensions	conditionnement en vrac
SLN-001	non stérile	150 mm x 17 mm	50 x 100 pcs



thermomètre électronique

caractéristiques

- thermomètre numérique.
- rapide, sûr et fiable.
- mesures de température.
- étanche.
- mesure en 10 secondes.
- plage de température: 32,0°C à 42,9°C (90,0°F à 109,9°F).
- précision: ±0,1°C (±0,2°F).
- embout de mesure souple et flexible.
- signal sonore.
- arrêt automatique.
- mémoire de la dernière mesure.
- indicateur de batterie faible.
- durée de vie de la batterie: environ 200 heures.
- emballage: 1 pièce / couvercle en plastique et boîte en papier.



indications

- pour mesurer la température corporelle dans la bouche, sous les aisselles et dans la zone rectale.

REF	conditionnement intermédiaire
DMT-437	10 pcs



conditionnement en vrac:
30 x 10 pcs



safeLANCÉ

lancet de sécurité activé par pression

caractéristiques

- facile à utiliser, minimise les sensations désagréables.
- la construction spéciale permet à la pointe du lancet de s'insérer automatiquement dans le coussinet du doigt, puis de se rétracter, de sorte que l'aiguille n'est pas visible avant ou après la ponction.
- taille correctement adaptée du lancet permettant d'obtenir une quantité optimale de sang avec une douleur minimale pour le patient.
- conception garantissant la sécurité du personnel médical et du patient en éliminant le risque de ponction accidentelle et d'infection.
- guidage parfait de l'aiguille du lancet à l'intérieur du boîtier réduisant les vibrations, ce qui diminue la douleur du patient et empêche les lésions cutanées.
- disponible en deux tailles:
 - 23 G, profondeur de ponction 1,8 mm - vert, destiné aux femmes et enfant
 - 21 G, profondeur de ponction 2,4 mm - rose, destiné aux hommes
- usage unique.
- emballage: 100 pièces / boîte.



indications

- prélèvement sanguin capillaire au bout du doigt ou au lobe de l'oreille pour des tests, par exemple, le niveau de glucose.

REF	taille / profondeur de ponction	couleur	conditionnement intermédiaire
NA-18	23 G / 1,8 mm	vert	100 pcs
NA-24	21 G / 2,4 mm	rose	100 pcs



conditionnement en vrac:
20 x 100 pcs



pansements

matériaux traditionnels de pansement | bandes adhésives et pansements avec pansement
| pansements à usage spécifique | pansements de stabilisation | pansements spécialisés
| produits supplémentaires

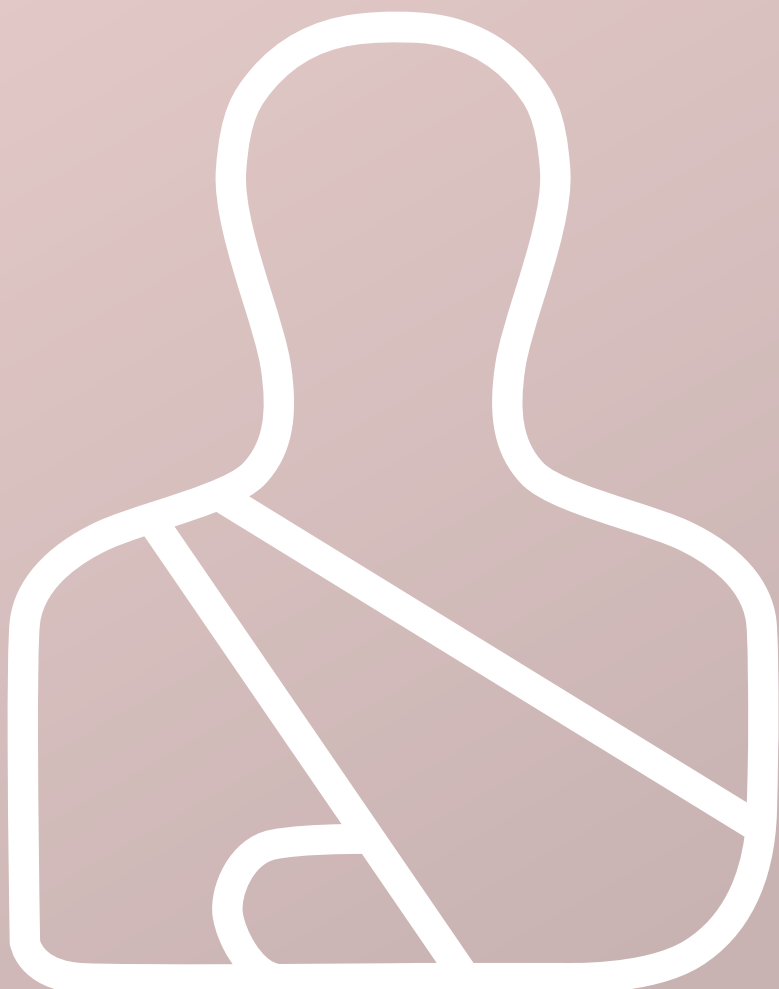

ZARYS



WWW.ZARYS.COM

MATÉRIAUX TRADITIONNELLS DE PANSEMENT



COMPRESSES ET PANSEMENTS EN NON-TISSÉ

COMPRESSES DE PANSEMENT

caractéristiques

- gaze en coton hydrophile à 100 %
- blanchie à l'eau oxygénée (peroxyde d'hydrogène)
- douce et très absorbante
- capacité d'absorption accrue avec l'augmentation du nombre de fils de gaze
- structure homogène grâce à une torsion serrée des fibres, éliminant le risque de fibres libres en surface

indication

- pansement général pour les plaies en consultations externes
- utilisation sur sites chirurgicaux
- services de procédures médicales



gaze de pansement, pliée en zig-zag

GAZA lux

Avant utilisation sur des plaies ouvertes, le dispositif doit être stérilisé conformément à une méthode de stérilisation validée. Il peut être stérilisé à la vapeur, à l'oxyde d'éthylène ou par irradiation.

REF	dimensions	nombre de fils	unité d'emballage sachet en aluminium	emballage en vrac carton
GR1709100-XR	0,9 m x 100 m	17	1 pc.	5 x 1 pc.
GR1309100	0,9 m x 100 m	13	1 pc.	5 x 1 pc.
GR1709100	0,9 m x 100 m	17	1 pc.	5 x 1 pc.



peut être découpé et façonné

gaze découpable

GAZA lux

Avant utilisation sur des plaies ouvertes, le dispositif doit être stérilisé conformément à une méthode de stérilisation validée. Il peut être stérilisé à la vapeur, à l'oxyde d'éthylène ou par irradiation.

REF	taille	nombre de fils	unité d'emballage papier-aluminium	emballage en vrac carton
*CG1325SQM	1/4 m ²	13	1 pc.	100 x 1 pc.
*CG1305SQM	1/2 m ²	13	1 pc.	50 x 1 pc.
CG1315SQM	1 m ²	13	1 pc.	25 x 1 pc.
*CG1725SQM	1/4 m ²	17	1 pc.	100 x 1 pc.
*CG1705SQM	1/2 m ²	17	1 pc.	50 x 1 pc.
CG1715SQM	1 m ²	17	1 pc.	25 x 1 pc.



GAZA lux S

REF	taille	nombre de fils	unité d'emballage papier-aluminium	emballage en vrac carton
CG1748255-SS	25 cm x 25 cm	17	5 pcs	25 x 5 pcs
*CG1325SQM-S	1/4 m ²	13	1 pc.	100 x 1 pc.
CG1305SQM-S	1/2 m ²	13	1 pc.	50 x 1 pc.
CG1315SQM-S	1 m ²	13	1 pc.	25 x 1 pc.
*CG1725SQM-S	1/4 m ²	17	1 pc.	100 x 1 pc.
CG1705SQM-S	1/2 m ²	17	1 pc.	50 x 1 pc.
CG1715SQM-S	1 m ²	17	1 pc.	25 x 1 pc.



TAMPONS DE GAZE

caractéristiques

- gaze en coton hydrophile à 100 %
- blanchie à l'eau oxygénée (peroxyde d'hydrogène)
- bords pliés de type ES, empêchant l'effilochage des fils libres
- disponible avec un fil radio-opaque cousu, permettant une identification rapide et non invasive des tampons laissés sur le champ opératoire

indications

- pansement général pour plaies en consultations externes
- utilisation sur sites chirurgicaux
- services de procédures médicales



Avant utilisation sur des plaies ouvertes, le dispositif doit être stérilisé conformément à une méthode de stérilisation validée. Il peut être stérilisé à la vapeur ou à l'oxyde d'éthylène.



disponible sur demande



tampons de gaze

KOMPRI lux **BESTSELLER**

sans fil radio-opaque

REF	dimensions	nombre de fils	Nombre de plis	unité d'emballage sachet en papier	emballage en vrac carton
GS1305081	5 cm x 5 cm	13	8	100 pcs	250 x 100 pcs
GS1375081	7,5 cm x 7,5 cm	13	8	100 pcs	60 x 100 pcs
GS1310081	10 cm x 10 cm	13	8	100 pcs	40 x 100 pcs
GS1305121	5 cm x 5 cm	13	12	100 pcs	80 x 100 pcs
GS1305125	5 cm x 5 cm	13	12	500 pcs	4 x 500 pcs
GS1375121	7,5 cm x 7,5 cm	13	12	100 pcs	40 x 100 pcs
GS1375125	7,5 cm x 7,5 cm	13	12	500 pcs	4 x 500 pcs
GS1310121	10 cm x 10 cm	13	12	100 pcs	20 x 100 pcs
GS1310125	10 cm x 10 cm	13	12	500 pcs	4 x 500 pcs
GS1705081	5 cm x 5 cm	17	8	100 pcs	80 x 100 pcs
GS1775081	7,5 cm x 7,5 cm	17	8	100 pcs	90 x 100 pcs
GS1710081	10 cm x 10 cm	17	8	100 pcs	40 x 100 pcs
GS171020081	10 cm x 20 cm	17	8	100 pcs	40 x 100 pcs
GS1705121	5 cm x 5 cm	17	12	100 pcs	96 x 100 pcs
GS1705125	5 cm x 5 cm	17	12	500 pcs	4 x 500 pcs
GS1775121	7,5 cm x 7,5 cm	17	12	100 pcs	60 x 100 pcs
GS1775125	7,5 cm x 7,5 cm	17	12	500 pcs	4 x 500 pcs
GS1710121	10 cm x 10 cm	17	12	100 pcs	20 x 100 pcs
GS1710125	10 cm x 10 cm	17	12	500 pcs	4 x 500 pcs
GS171020121	10 cm x 20 cm	17	12	100 pcs	20 x 100 pcs
GS1705161	5 cm x 5 cm	17	16	100 pcs	96 x 100 pcs
GS1775161	7,5 cm x 7,5 cm	17	16	100 pcs	60 x 100 pcs
GS1710161	10 cm x 10 cm	17	16	100 pcs	40 x 100 pcs
GS171020161	10 cm x 20 cm	17	16	100 pcs	20 x 100 pcs

avec fil radio-opaque

REF	dimensions	nombre de fils	nombre de plis	unité d'emballage sachet en papier	emballage en vrac carton
*GS1705081X	5 cm x 5 cm	17	8	100 pcs	80 x 100 pcs
GS1775081X	7,5 cm x 7,5 cm	17	8	100 pcs	90 x 100 pcs
GS1710081X	10 cm x 10 cm	17	8	100 pcs	40 x 100 pcs
*GS1705121X	5 cm x 5 cm	17	12	100 pcs	96 x 100 pcs
GS1775121X	7,5 cm x 7,5 cm	17	12	100 pcs	60 x 100 pcs
GS1710121X	10 cm x 10 cm	17	12	100 pcs	20 x 100 pcs
GS171020121X	10 cm x 20 cm	17	12	100 pcs	20 x 100 pcs
GS1705161X	5 cm x 5 cm	17	16	100 pcs	96 x 100 pcs
GS1775161X	7,5 cm x 7,5 cm	17	16	100 pcs	60 x 100 pcs
GS1710161X	10 cm x 10 cm	17	16	100 pcs	40 x 100 pcs
GS171020161X	10 cm x 20 cm	17	16	100 pcs	20 x 100 pcs

KOMPRI lux S

sans fil radio-opaque



vitahealth

-S



-SS



étiquettes auto-adhésives pour la documentation médicale



disponible sur demande

REF	dimensions	nombre de fils	nombre de plis	unité d'emballage papier-aluminium / papier-papier *	emballage intermédiaire Boîte	emballage en vrac carton
GS1705081-S*	5 cm x 5 cm	17	8	1 pc.	50 x 1 pc.	30 x 50 pcs
GS1705082-S	5 cm x 5 cm	17	8	2 pcs	50 x 2 pcs	16 x 50 pcs
GS1705083-S	5 cm x 5 cm	17	8	3 pcs	50 x 3 pcs	16 x 50 pcs
GS1705085-S	5 cm x 5 cm	17	8	5 pcs	20 x 5 pcs	16 x 20 pcs
GS17050810-S	5 cm x 5 cm	17	8	10 pcs	40 x 10 pcs	10 x 40 pcs
GS17050820-SS	5 cm x 5 cm	17	8	20 pcs	20 x 20 pcs	10 x 20 pcs
GS1775081-S*	7,5 cm x 7,5 cm	17	8	1 pc.	50 x 1 pc.	30 x 50 pcs
GS1775082-S	7,5 cm x 7,5 cm	17	8	2 pcs	50 x 2 pcs	12 x 50 pcs
GS1775083-S	7,5 cm x 7,5 cm	17	8	3 pcs	50 x 3 pcs	12 x 50 pcs
GS1775085-S	7,5 cm x 7,5 cm	17	8	5 pcs	20 x 5 pcs	12 x 20 pcs
GS17750810-S	7,5 cm x 7,5 cm	17	8	10 pcs	40 x 10 pcs	10 x 40 pcs
GS17750820-SS	7,5 cm x 7,5 cm	17	8	20 pcs	20 x 20 pcs	10 x 20 pcs
GS1710081-S*	10 cm x 10 cm	17	8	1 pc.	50 x 1 pc.	30 x 50 pcs
GS1710082-SS	10 cm x 10 cm	17	8	2 pcs	50 x 2 pcs	8 x 50 pcs
GS1710083-S	10 cm x 10 cm	17	8	3 pcs	50 x 3 pcs	8 x 50 pcs
GS1710085-S	10 cm x 10 cm	17	8	5 pcs	50 x 5 pcs	8 x 50 pcs
GS17100810-S	10 cm x 10 cm	17	8	10 pcs	40 x 10 pcs	10 x 40 pcs
GS17100820-SS	10 cm x 10 cm	17	8	20 pcs	10 x 20 pcs	6 x 20 pcs
GS1705122-SS	5 cm x 5 cm	17	12	2 pcs	50 x 2 pcs	16 x 50 pcs
GS1705123-S	5 cm x 5 cm	17	12	3 pcs	50 x 3 pcs	16 x 50 pcs
GS1705123-S-IP*	5 cm x 5 cm	17	12	3x1 pcs	20 x 3 pcs	20 x 20 pcs
GS1705125-SS	5 cm x 5 cm	17	12	5 pcs	20 x 5 pcs	16 x 20 pcs
GS17051210-SS	5 cm x 5 cm	17	12	10 pcs	20 x 10 pcs	12 x 20 pcs
GS1775122-SS	7,5 cm x 7,5 cm	17	12	2 pcs	50 x 2 pcs	18 x 50 pcs
GS1775123-SS	7,5 cm x 7,5 cm	17	12	3 pcs	50 x 3 pcs	12 x 50 pcs
GS1775123-S-IP*	7,5 cm x 7,5 cm	17	12	3x1 pcs	20 x 3 pcs	20 x 20 pcs
GS1775125-SS	7,5 cm x 7,5 cm	17	12	5 pcs	20 x 5 pcs	12 x 20 pcs
GS17751210-SS	7,5 cm x 7,5 cm	17	12	10 pcs	40 x 10 pcs	10 x 40 pcs
GS17751220-SS	7,5 cm x 7,5 cm	17	12	20 pcs	20 x 20 pcs	10 x 20 pcs
GS1710123-SS	10 cm x 10 cm	17	12	3 pcs	50 x 3 pcs	8 x 50 pcs
GS1710123-S-IP*	10 cm x 10 cm	17	12	3x1 pcs	20 x 3 pcs	20 x 20 pcs
GS1710125-S	10 cm x 10 cm	17	12	5 pcs	20 x 5 pcs	8 x 20 pcs
GS17101210-SS	10 cm x 10 cm	17	12	10 pcs	20 x 10 pcs	6 x 20 pcs
GS17101220-SS	10 cm x 10 cm	17	12	20 pcs	20 x 20 pcs	4 x 20 pcs
GS171020123-SS	10 cm x 20 cm	17	12	3 pcs	50 x 3 pcs	8 x 50 pcs
GS1710201210-SS	10 cm x 20 cm	17	12	10 pcs	10 x 10 pcs	8 x 10 pcs
GS171020125-SS	10 cm x 20 cm	17	12	5 pcs	20 x 5 pcs	8 x 20 pcs
GS1705163-SS	5 cm x 5 cm	17	16	3 pcs	50 x 3 pcs	16 x 50 pcs
GS1705165-SS	5 cm x 5 cm	17	16	5 pcs	30 x 5 pcs	12 x 30 pcs
GS1775163-SS	7,5 cm x 7,5 cm	17	16	3 pcs	50 x 3 pcs	12 x 50 pcs
GS1775165-SS	7,5 cm x 7,5 cm	17	16	5 pcs	20 x 5 pcs	12 x 20 pcs
GS17751610-SS	7,5 cm x 7,5 cm	17	16	10 pcs	16 x 10 pcs	12 x 16 pcs
GS1710163-SS	10 cm x 10 cm	17	16	3 pcs	50 x 3 pcs	8 x 50 pcs
GS1710165-SS	10 cm x 10 cm	17	16	5 pcs	30 x 5 pcs	6 x 30 pcs
GS17101610-SS	10 cm x 10 cm	17	16	10 pcs	20 x 10 pcs	8 x 20 pcs
GS171020163-SS	10 cm x 20 cm	17	16	3 pcs	50 x 3 pcs	4 x 50 pcs
GS1710201610-SS	10 cm x 20 cm	17	16	10 pcs	10 x 10 pcs	8 x 10 pcs
GS179020062-SS	90 cm x 20 cm	17	6	2 pcs	40 x 2 pc.	4 x 40 pcs
GS179020065-SS	90 cm x 20 cm	17	6	5 pcs	16 x 5 pc.	4 x 16 pcs
GS179040062-SS	90 cm x 40 cm	17	6	2 pcs	20 x 2 pc.	4 x 20 pcs

avec fil détectable aux rayons X

REF	dimensions	nombre de fils	nombre de plis	unité d'emballage papier-aluminium	emballage en vrac boîte
GS17750810-SSXR	7,5 cm x 7,5 cm	17	8	10 pcs	40 x 10 pcs
GS17750820-SSXR	7,5 cm x 7,5 cm	17	8	20 pcs	20 x 20 pcs
✓ GS17100810-SSXR	10 cm x 10 cm	17	8	10 pcs	40 x 10 pcs
+ GS1705125-SSXR	5 cm x 5 cm	17	12	5 pcs	20 x 5 pcs
* GS17051210-SSXR	5 cm x 5 cm	17	12	10 pcs	40 x 10 pcs
✓ GS1775125-SSXR	7,5cm x 7,5cm	17	12	5 pcs	20 x 5 pcs
✓ GS17751210-SSXR	7,5cm x 7,5cm	17	12	10 pcs	10 x 10 pcs
✓ GS17101210-SSXR	10cm x 10cm	17	12	10 pcs	20 x 10 pcs
✓ GS17101220-SSXR	10cm x 10cm	17	12	20 pcs	20 x 20 pcs
✓ GS17101240-SSXR	10cm x 10cm	17	12	40 pcs	10 x 40 pcs
✓ GS1710201210-SSXR	10cm x 20cm	17	12	10 pcs	10 x 10 pcs
✓ GS1710201220-SSXR	10cm x 20cm	17	12	20 pcs	6 x 20 pcs
+ GS17051610-SSXR	5 cm x 5 cm	17	16	10 pcs	30 x 10 pcs
✓ GS1775165-SSXR	7,5 cm x 7,5 cm	17	16	5 pcs	20 x 5 pcs
✓ GS17751610-SSXR	7,5 cm x 7,5 cm	17	16	10 pcs	16 x 10 pcs
+ GS1710165-SSXR	10 cm x 10 cm	17	16	5 pcs	20 x 5 pcs
✓ GS17101610-SSXR	10 cm x 10 cm	17	16	10 pcs	20 x 10 pcs

GAUZE LAP SPONGES

caractéristiques

- gaze en coton hydrophile à 100 %
- blanchie à l'eau oxygénée (peroxyde d'hydrogène)
- équipée d'un fil ou d'une puce radio-opaque cousue, permettant une identification rapide et non invasive des compresses chirurgicales laissées sur le champ opératoire
- munie d'une ceinture pour fixer la compresse au-delà du champ opératoire

indications

- utilisée comme matériau de pansement chirurgical invasif pour l'absorption peropératoire de grandes quantités de sang et de liquides corporels provenant de plaies chirurgicales



Avant utilisation sur des plaies ouvertes, le dispositif doit être stérilisé conformément à une méthode de stérilisation validée. Il peut être stérilisé à la vapeur ou à l'oxyde d'éthylène.



* disponible sur demande

compresses chirurgicales en gaze

SERVI lux

avec fil radio-opaque

REF	dimensions	nombre de fils	nombre de fils	unité d'emballage sachet en aluminium	emballage en vrac carton
*LS1745458-X	45 cm x 45 cm	17	8	20 pcs	10 x 20 pcs
*LS1745704-X	45 cm x 70 cm	17	4	20 pcs	10 x 20 pcs
*LS1730304-X	30 cm x 30 cm	17	4	50 pcs	10 x 50 pcs
*LS1745454-X	45 cm x 45 cm	17	4	20 pcs	10 x 20 pcs
*LS1775904-X	75 cm x 90 cm	17	4	20 pcs	6 x 20 pcs
NOUVELLE *LS17505010-X	50 cm x 50 cm	17	10	20 pcs	9 x 20 pcs

avec fil radio-opaque et ceinture

REF	dimensions	nombre de fils	nombre de fils	unité d'emballage sachet en aluminium	emballage en vrac carton
LS1745454-XB	45 cm x 45 cm	17	4	20 pcs	10 x 20 pcs
LS1745704-XB	45 cm x 70 cm	17	4	20 pcs	10 x 20 pcs
LS1745456-XB	45 cm x 45 cm	17	6	20 pcs	10 x 20 pcs
LS1745706-XB	45 cm x 70 cm	17	6	20 pcs	10 x 20 pcs
LS1745458-XB	45 cm x 45 cm	17	8	20 pcs	10 x 20 pcs
LS2045454-XB	45 cm x 45 cm	20	4	20 pcs	10 x 20 pcs
*LS1775904-XB	75 cm x 90 cm	17	4	20 pcs	6 x 20 pcs
*LS1730454-XB	30 cm x 45 cm	17	4	50 pcs	10 x 50 pcs
*LS1730306-XB	30 cm x 30 cm	17	6	50 pcs	10 x 50 pcs
*LS1775752-XB	75 cm x 75 cm	17	2	20 pcs	10 x 20 pcs
*LS1730304-XB	30 cm x 30 cm	17	4	50 pcs	10 x 50 pcs
NOUVELLE *LS17505010-XB	50 cm x 50 cm	17	10	20 pcs	9 x 20 pcs

prélavé avec puce radio-opaque et ceinture

REF	dimensions	nombre de fils	nombre de fils	unité d'emballage sachet en aluminium	emballage en vrac carton
LS2045454-XB-PW	45 cm x 45 cm	20	4	20 pcs	10 x 20 pcs



Les avantages des étiquettes auto-adhésives pour la documentation médicale:

- transport rapide des données sans besoin de retranscription.
- identification sécurisée du dispositif, éliminant les risques d'erreurs.
- amélioration de la préparation de la documentation médicale.



SERVI lux S

avec fil radio-opaque et ceinture

étiquettes auto-adhésives pour la documentation médicale

REF	dimensions	nombre de fils	nombre de fils	unité d'emballage papier-aluminium	emballage en vrac carton
✓ LS17454542-SSXB	45 cm x 45 cm	17	4	2 pcs	20 x 2 pcs
✓ LS17454545-SSXB	45 cm x 45 cm	17	4	5 pcs	8 x 5 pcs
✓ LS17457042-SSXB	45 cm x 70 cm	17	4	2 pcs	20 x 2 pcs
✓ LS17454563-SSXB	45 cm x 45 cm	17	6	3 pcs	10 x 3 pcs
✓ LS17454582-SSXB	45 cm x 45 cm	17	8	2 pcs	10 x 2 pcs
✓ LS17454585-SSXB	45 cm x 45 cm	17	8	5 pcs	5 x 5 pcs
✓ LS17457043-SSXB	45 cm x 70 cm	17	4	3 pcs	10 x 3 pcs
✓ LS17759041-SSXB	75 cm x 90 cm	17	4	1 pc.	15 x 1 pcs
NOUVELLE LS17203045-SSXB	20 cm x 30 cm	17	4	5 pc.	20 x 5 pcs

prélavé avec puce radio-opaque et ceinture

REF	dimensions	nombre de fils	nombre de fils	unité d'emballage papier-aluminium	emballage en vrac carton
LS17454542-SSXB-PW	45 cm x 45 cm	17	4	2 pcs	20 x 2 pcs
LS17454543-SSXB-PW	45 cm x 45 cm	17	4	3 pcs	15 x 3 pcs
LS17454545-SSXB-PW	45 cm x 45 cm	17	4	5 pcs	10 x 5 pcs



boules de gaze



TUPFER lux

caractéristiques

- 100% coton hydrophile
- blanchi à l'eau oxygénée (peroxyde d'hydrogène)
- disponible en version avec ou sans fil radio-opaque, permettant une identification rapide et non invasive des boules de gaze laissées sur le champ opératoire

indications

- absorption du sang et des liquides corporels provenant de plaies chirurgicales et de zones difficiles d'accès

sans fil radio-opaque

REF	taille de la gaze	diamètre approximatif	forme	unité d'emballage sachet en aluminium	emballage en vrac
TK1515250	15 cm x 15 cm	2,5 cm	ball	250 pcs	24 x 250 pcs
TK2020250	20 cm x 20 cm	3 cm	ball	250 pcs	24 x 250 pcs
TK3030100	30 cm x 30 cm	4 cm	ball	100 pcs	10 x 100 pcs
*TFT1515100	15 cm x 15 cm	2,5 cm	bean	1000 pcs	60 x 1000 pcs
TF1515100	15 cm x 15 cm	2,5 cm	bean	100 pcs	60 x 100 pcs
*TFT9595250	9,5 cm x 9,5 cm	1,5 cm	bean	250 pcs	24 x 250 pcs

NOUVELLE

avec fil radio-opaque

REF	taille de la gaze	diamètre approximatif	forme	unité d'emballage sachet en aluminium	emballage en vrac
TK1515250X	15 cm x 15 cm	2,5 cm	ball	250 pcs	24 x 250 pcs
TK2020250X	20 cm x 20 cm	3 cm	ball	250 pcs	24 x 250 pcs
TK2525250X	25 cm x 25 cm	3,5 cm	ball	250 pcs	8 x 250 pcs
TK3030100X	30 cm x 30 cm	4 cm	ball	100 pcs	10 x 100 pcs
TK3040100X	30 cm x 40 cm	4,5 cm	ball	100 pcs	10 x 100 pcs
TK5050100X	50 cm x 50 cm	5 cm	ball	100 pcs	10 x 100 pcs
*TFT1515100X	15 cm x 15 cm	2,5 cm	bean	1000 pcs	10 x 1000 pcs
*TF1515100X	15 cm x 15 cm	2,5 cm	bean	100 pcs	60 x 100 pcs
*TFT1212100X	12 cm x 12 cm	2 cm	bean	100 pcs	10 x 1000 pcs
*TFT9595250X	15 cm x 15 cm	1,5 cm	bean	250 pcs	24 x 250 pcs
*TR1818100X	15 cm x 15 cm		triangular	100 pcs	60 x 100 pcs

NOUVELLE

NOUVELLE

NOUVELLE

Avant utilisation sur des plaies ouvertes, le dispositif doit être stérilisé conformément à une méthode de stérilisation validée. Il peut être stérilisé à la vapeur ou à l'oxyde d'éthylène.



disponible sur demande



TUPFER lux S

✓
étiquettes auto-adhésives pour la documentation médicale

REF	taille de la gaze	diamètre approximatif	forme	unité d'emballage papier-aluminium	emballage intermédiaire
✓ TF959505-SSXR	9,5 cm x 9,5 cm		haricot	5 pcs	50 x 5 pcs
✓ TF959510-SSXR	9,5 cm x 9,5 cm		haricot	10 pcs	25 x 10 pcs
✓ TF151505-SSXR	15 cm x 15 cm		haricot	5 pcs	25 x 5 pcs
✓ TF151510-SSXR	15 cm x 15 cm		haricot	10 pcs	20 x 10 pcs
✓ TR121205-SSXR	12 cm x 12 cm		triangulaire	5 pcs	15 x 5 pcs
✓ TR181810-SSXR	18 cm x 18 cm		triangulaire	10 pcs	15 x 10 pcs
✓ TK151510-SSXR	15 cm x 15 cm	2,5 cm	boule	10 pcs	20 x 10 pcs
✓ TK202010-SSXR	20 cm x 20 cm	3 cm	boule	10 pcs	20 x 10 pcs
✓ TK303010-SSXR	30 cm x 30 cm	4 cm	boule	10 pcs	10 x 10 pcs



tampons en non-tissé

NONVI lux

Avant utilisation sur des plaies ouvertes, le dispositif doit être stérilisé conformément à une méthode de stérilisation validée. Il peut être stérilisé à la vapeur, à l'oxyde d'éthylène ou par irradiation.



REF	dimensions	grammage	unité d'emballage sachet en papier	emballage en vrac carton
NL50-100	5 cm x 5 cm	30 g/m ²	100 pcs	50 x 100 pcs
NL50-100-40	5 cm x 5 cm	40 g/m ²	100 pcs	50 x 100 pcs
NL75-100	7,5 cm x 7,5 cm	30 g/m ²	100 pcs	40 x 100 pcs
NL75-100-40	7,5 cm x 7,5 cm	40 g/m ²	100 pcs	40 x 100 pcs
NL100-100	10 cm x 10 cm	30 g/m ²	100 pcs	40 x 100 pcs
NL100-100-40	10 cm x 10 cm	40 g/m ²	100 pcs	20 x 100 pcs
NL1020-100	10 cm x 20 cm	30 g/m ²	100 pcs	20 x 100 pcs

NONVI lux S



REF	dimensions	grammage	packaging unit paper-foil	intermediate packaging box	bulk packaging box
NL052-S	5 cm x 5 cm	30 g/m ²	2 pcs	25 x 2 pcs	60 x 25 pcs
NL053-S	5 cm x 5 cm	30 g/m ²	3 pcs	25 x 3 pcs	45 x 25 pcs
NL055-S	5 cm x 5 cm	30 g/m ²	5 pcs	25 x 5 pcs	36 x 25 pcs
NL0510-S	5 cm x 5 cm	30 g/m ²	10 pcs	10 x 10 pcs	32 x 10 pcs
NL052-S-40	5 cm x 5 cm	40 g/m ²	2 pcs	25 x 2 pcs	60 x 25 pcs
NL053-S-40	5 cm x 5 cm	40 g/m ²	3 pcs	25 x 3 pcs	45 x 25 pcs
NL055-S-40	5 cm x 5 cm	40 g/m ²	5 pcs	25 x 5 pcs	24 x 25 pcs
NL0510-S-40	5 cm x 5 cm	40 g/m ²	10 pcs	10 x 10 pcs	32 x 10 pcs
NL752-S	7,5 cm x 7,5 cm	30 g/m ²	2 pcs	25 x 2 pcs	48 x 25 pcs
NL753-S	7,5 cm x 7,5 cm	30 g/m ²	3 pcs	25 x 3 pcs	36 x 25 pcs
NL755-S	7,5 cm x 7,5 cm	30 g/m ²	5 pcs	25 x 5 pcs	24 x 25 pcs
NL7510-S	7,5 cm x 7,5 cm	30 g/m ²	10 pcs	10 x 10 pcs	12 x 10 pcs
NL752-S-40	7,5 cm x 7,5 cm	40 g/m ²	2 pcs	25 x 2 pcs	48 x 25 pcs
NL753-S-40	7,5 cm x 7,5 cm	40 g/m ²	3 pcs	25 x 3 pcs	24 x 25 pcs
NL755-S-40	7,5 cm x 7,5 cm	40 g/m ²	5 pcs	25 x 5 pcs	18 x 25 pcs
NL7510-S-40	7,5 cm x 7,5 cm	40 g/m ²	10 pcs	10 x 10 pcs	12 x 10 pcs
* NL7520-S-40	7,5 cm x 7,5 cm	40 g/m ²	20 pcs	5 x 20 pcs	12 x 5 pcs
NL102-S	10 cm x 10 cm	30 g/m ²	2 pcs	25 x 2 pcs	30 x 25 pcs
NL103-S	10 cm x 10 cm	30 g/m ²	3 pcs	25 x 3 pcs	24 x 25 pcs
NL105-S	10 cm x 10 cm	30 g/m ²	5 pcs	20 x 5 pcs	12 x 20 pcs
NL1010-S	10 cm x 10 cm	30 g/m ²	10 pcs	10 x 10 pcs	12 x 10 pcs
NL102-S-40	10 cm x 10 cm	40 g/m ²	2 pcs	25 x 2 pcs	30 x 25 pcs
NL103-S-40	10 cm x 10 cm	40 g/m ²	3 pcs	25 x 3 pcs	18 x 25 pcs
NL105-S-40	10 cm x 10 cm	40 g/m ²	5 pcs	20 x 5 pcs	12 x 25 pcs
NL1010-S-40	10 cm x 10 cm	40 g/m ²	10 pcs	10 x 10 pcs	12 x 25 pcs
NL1020-S-40	10 cm x 10 cm	40 g/m ²	20 pcs	5 x 20 pcs	12 x 25 pcs

TAMPONS EN NON-TISSÉ

caractéristiques

- non-tissé médical hydrophile, 30 ou 40 g/m²
- 4 plis
- doux, sans effilochage, durable

indications

- pansement général pour les plaies en consultations externes
- utilisation sur sites chirurgicaux
- services de procédures médicales

* available on request



NONVI lux S with Y-incision



caractéristiques

- non-tissé médical hydrophile de 40 g/m²
- 4 plis
- incision en Y pour une protection précise et aseptique de la sortie de divers types de drains médicaux

indications

- fixation et protection de la sortie des drains, cathéters, canules de trachéotomie, etc.

REF stérilisé à l'oxyde d'éthylène (EO)	REF stérilisé à la vapeur	dimensions	unité d'emballage papier-aluminium	emballage en vrac boîte
NL105-S-40Y	* NL105-SS-40Y	10 cm x 10 cm	5 pcs	20 x 5 pcs
	NL104-SS-Y	10 cm x 10 cm	4 pcs	30 x 4 pcs

Y
tampon avec incision en „Y”

* disponible sur demande



PANSEMENTS ABSORBANTS POUR PLAIES

caractéristiques

- structure en couches: non-tissé - cellulose - pâte de cellulose
- capacité d'absorption accrue grâce à la couche de cellulose hautement absorbante
- couche inférieure du pansement recouverte de non-tissé bleu imperméable

indications

- évacuation des exsudats provenant de plaies fortement suintantes
- couverture des plaies après des interventions chirurgicales covering wounds after surgical procedures

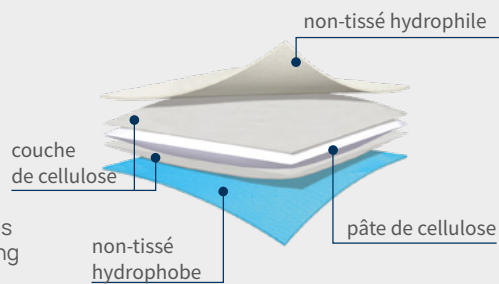

compresses ABD, multi-couches



MULTIabsorb

Avant utilisation sur des plaies ouvertes, le dispositif doit être stérilisé conformément à une méthode de stérilisation validée. Il peut être stérilisé à l'oxyde d'éthylène ou par irradiation.

REF	dimensions	unité d'emballage sachet en aluminium	emballage en vrac carton
ABD1010	10 cm x 10 cm	50 pcs	40 x 50 pcs
ABD1020	10 cm x 20 cm	50 pcs	20 x 50 pcs
ABD2025	20 cm x 25 cm	50 pcs	12 x 50 pcs



MULTIabsorb S



REF	dimensions	unité d'emballage papier-aluminium	emballage inter-médiaire boîte	emballage en vrac carton
ABD1010-S	10 cm x 10 cm	1 pc.	25 x 1 pc.	24 x 25 pcs
ABD1020-S	10 cm x 20 cm	1 pc.	25 x 1 pc.	18 x 25 pcs
ABD2025-S	20 cm x 25 cm	1 pc.	15 x 1 pc.	18 x 15 pcs
ABD2040-S	20 cm x 40 cm	1 pc.	8 x 1 pc.	12 x 8 pcs



PANSEMENTS POUR LES YEUX

caractéristiques

- structure en couches: non-tissé + pâte de cellulose
- nécessite une fixation avec un pansement secondaire, par exemple avec un ruban adhésif ou un bandage tubulaire en filet
- hypoallergénique

indications

- couverture de l'œil et de sa zone après des interventions ophtalmiques et chirurgicales
- correction de la vue dans le cadre du traitement du strabisme/sight correction in strabismus therapy

compresses pour les yeux



elastoLUMENAL

Avant utilisation sur des plaies ouvertes, le dispositif doit être stérilisé conformément à une méthode de stérilisation validée. Il peut être stérilisé à l'oxyde d'éthylène ou par irradiation.

REF	dimensions	packaging unit paper-paper	emballage inter- médiaire boîte	emballage en vrac carton
803311	5,5 cm x 7,5 cm	1 pc.	50 x 1 pc.	24 x 50 pcs



elastoLUMENAL S

S'adapte bien aux contours du visage grâce à sa forme ovale.

REF	dimensions	unité d'emballage papier-papier	emballage inter- médiaire Boîte	emballage en vrac carton
803310	5,5 cm x 7,5 cm	1 pc.	50 x 1 pc.	24 x 50 pcs



tampons en cellulose



cellPAD

REF	dimensions	unité d'emballage sachet en aluminium	emballage en vrac carton
KC4050	4 cm x 5 cm	2 boule (2 x 500 pcs)	16 x 2 rolls



caractéristiques

- perforations régulières pour faciliter le détachement de pièces individuelles en tant que petits tampons
- chaque rouleau contient 500 tampons individuels

indications

- dispositif utilisé pour absorber de légers exsudats, panser de petites coupures, abrasions cutanées et sites d'injection

ZARYS



WWW.ZARYS.COM

RUBANS ADHÉSIFS ET PANSEMENTS AVEC COMPRESSE

RUBANS ADHÉSIFS

caractéristiques

- flexible, s'adapte aux contours du corps et garantit la liberté de mouvement
- perméabilité adéquate à l'air et à la vapeur d'eau
- bonne adhérence
- peut être découpé dans le sens de la longueur et de la largeur sans utiliser de ciseaux
- hypoallergénique

indications

- stabilisation, protection et fixation des pansements primaires non adhésifs appliqués directement sur les plaies et lésions cutanées
- stabilisation, protection et fixation des drains, cathéters et tubes médicaux ne nécessitant pas de fixation spécialisée au niveau de leur insertion



NOUVEAU

ruban adhésif en tissu blanc

SENSIplast

REF	dimensions	unité d'emballage boîte	emballage en vrac Carton
STA12505W	1,25 cm x 5 m	24 pcs	12 x 24 pcs
STA25005W	2,5 cm x 5 m	12 pcs	12 x 12 pcs
STA50005W	5 cm x 5 m	6 pcs	12 x 6 pcs
STA12509W	1,25 cm x 9,14 m	24 pcs	12 x 24 pcs
STA25009W	2,5 cm x 9,14 m	12 pcs	12 x 12 pcs
STA50009W	5 cm x 9,14 m	6 pcs	12 x 6 pcs
STA25005W-L	2,5 cm x 5 m	12 pcs	12 x 12 pcs



fabriqué en
tissu tissé



bord dentelé
sur bobine



enroulé
sur bobine



couleur
blanche



ruban adhésif en tissu, couleur beige

PLASTIplast



NOUVEAU

REF	dimensions	packaging unit box	bulk packaging carton
SZO12505S	1,25 cm x 5 m	24 pcs	12 x 24 pcs
SZO25005S	2,5 cm x 5 m	12 pcs	12 x 12 pcs
SZO50005S	5 cm x 5 m	6 pcs	12 x 6 pcs
SZO25005S-L*	2,5 cm x 5 m	12 pcs	30 x 12 pcs



fabriqué en
tissu tissé



bord dentelé



sur rouleau /
enroulé sur
bobine *



couleur
beige



ruban adhésif en non-tissé

SOFTplast

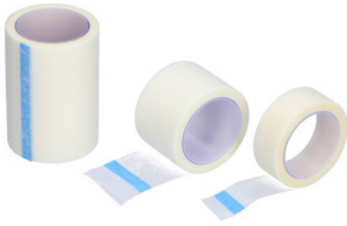

REF	dimensions	unité d'emballage boîte	emballage en vrac carton
SNW12505W	1,25 cm x 5 m	24 pcs	12 x 24 pcs
SNW25005W	2,5 cm x 5 m	12 pcs	12 x 12 pcs
SNW50005W	5 cm x 5 m	6 pcs	12 x 6 pcs
SNW12509W	1,25 cm x 9,14 m	24 pcs	12 x 24 pcs
SNW25009W	2,5 cm x 9,14 m	12 pcs	12 x 12 pcs
SNW50009W	5 cm x 9,14 m	6 pcs	12 x 6 pcs

 fabriqué en
tissu non tissé

 bord droit

 sur rouleau

 couleur
blanche



ruban adhésif en soie

SILKplast



REF	dimensions	unité d'emballage boîte	emballage en vrac carton
SS12505W	1,25 cm x 5 m	24 pcs	12 x 24 pcs
SS25005W	2,5 cm x 5 m	12 pcs	12 x 12 pcs
SS50005W	5 cm x 5 m	6 pcs	12 x 6 pcs
SS12509W	1,25 cm x 9,14 m	24 pcs	12 x 24 pcs
SS25009W	2,5 cm x 9,14 m	12 pcs	12 x 12 pcs
SS50009W	5 cm x 9,14 m	6 pcs	12 x 6 pcs

 made of
rayon

 serrated
edge

 on a roll

 white
colour



ruban adhésif en non-tissé perforé

SILLCoplast



NOUVEAU

NOUVEAU

REF	dimensions	unité d'emballage boîte	emballage en vrac carton
SWS25005B	2,5 cm x 5 m	12 pcs	30 x 12 pcs

 fabriqué en
tissu non tissé
perforé

 bord droit

 enroulé
sur bobine

 couleur
bleue

 structure per-
méable à l'air



ruban adhésif en PE (polyéthylène)

FILMplast

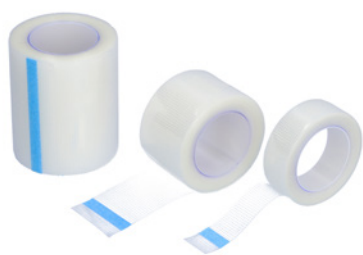

REF	dimensions	unité d'emballage boîte	emballage en vrac carton
SPE12505W	1,25 cm x 5 m	24 pcs	12 x 24 pcs
SPE25005W	2,5 cm x 5 m	12 pcs	12 x 12 pcs
SPE50005W	5 cm x 5 m	6 pcs	12 x 6 pcs
SPE12509W	1,25 cm x 9,14 m	24 pcs	12 x 24 pcs
SPE25009W	2,5 cm x 9,14 m	12 pcs	12 x 12 pcs
SPE50009W	5 cm x 9,14 m	6 pcs	12 x 6 pcs



 fabriqué en film de polyéthylène

 bord droit

 sur rouleau

 transparent

 perforation pour une division facile

 structure perméable à l'air

Structure microporeuse perméable à l'air et à la vapeur d'eau, permettant un échange gazeux adéquat entre le film et la peau, ce qui prévient la macération de la peau

ruban adhésif en non-tissé perforé

POREplast



REF	dimensions	couleur	unité d'emballage boîte / couvercle*	emballage en vrac carton
SPW25009W	2,5 cm x 9,14 m	blanc	12 pcs	12 x 12 pcs
VH-POPP*	2,5 cm x 5 m	rose	1 pc	12 x 24 pcs
VH-POPG*	2,5 cm x 5 m	vert	1 pc	12 x 24 pcs
SPW12509W	1,25 cm x 9,14 m	blanc	24 pcs	12 x 24 pcs
SPW50009W	5 cm x 9,14 m	blanc	6 pcs	12 x 6 pcs



 fabriqué en tissu non tissé perforé

 bord droit

 sur rouleau / enroulé sur bobine avec couvercle*

 couleur blanc / rose / vert

 perforation pour une division facile



vitahealth



PANSEMENTS AVEC COMPRESSE

PANSEMENTS AVEC COMPRESSE

caractéristiques

- pansements auto-adhésifs avec compresse absorbante
- compresse absorbante située au centre, absorbe une petite à moyenne quantité d'exsudat et protège des facteurs externes
- compresse absorbante recouverte d'un maillage en polyéthylène qui empêche qu'elle ne colle à la plaie
- caractérisé par une perméabilité adéquate à l'air et à la vapeur d'eau
- flexible, s'adapte aux contours du corps, garantissant la liberté de mouvement
- papier de protection en silicone facilitant l'application précise, indolore et efficace
- hypoallergénique

indications

- protection des petites blessures cutanées, coupures, abrasions et lacérations

pansement en non-tissé avec compresse

NONVIplast



REF	dimensions	unité d'emballage boîte	emballage en vrac carton
NP6100	6 cm x 1 m	1 pc.	200 x 1 pc.
NP6500	6 cm x 5 m	1 pc.	100 x 1 pc.
NP8100	8 cm x 1 m	1 pc.	200 x 1 pc.
NP8500	8 cm x 5 m	1 pc.	100 x 1 pc.



fabriqué en non-tissé hydrophobe

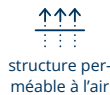

structure perméable à l'air



possibilité de découpe



couleur blanc

pansement en tissu avec compresse

FABRIplast



REF	dimensions	unité d'emballage boîte	emballage en vrac carton
FP6100	6 cm x 1 m	1 pc.	200 x 1 pc.
FP6500	6 cm x 5 m	1 pc.	100 x 1 pc.
FP8100	8 cm x 1 m	1 pc.	200 x 1 pc.
FP8500	8 cm x 5 m	1 pc.	100 x 1 pc.



fabriqué en tissu de coton

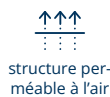

structure perméable à l'air



possibilité de découpe



couleur beige

ZARYS



WWW.ZARYS.COM

PANSEMENTS À USAGE SPÉCIAL



PANSEMENTS AUTO-ADHÉSIFS EN NON-TISSÉ

RUBAN DE PANSEMENT

caractéristiques

- fabriqué en non-tissé hydrophobe
- recouvert de colle acrylique hypoallergénique
- micropores dans la structure du non-tissé permettant une perméabilité adéquate à la vapeur, assurant un échange gazeux approprié entre le pansement et la peau
- flexible, s'adapte aux contours du corps, garantissant la liberté de mouvement
- couche de fond en papier silicone
- papier de protection avec échelle métrique facilitant la découpe du ruban et une application précise, indolore et efficace
- emballé dans une boîte en carton - un distributeur permettant de doser sans retirer le ruban de l'emballage

indications

- Stabilisation, protection et fixation des pansements primaires non adhésifs appliqués directement sur les plaies et lésions cutanées
- Stabilisation, protection et fixation des drains, cathéters et tubes médicaux

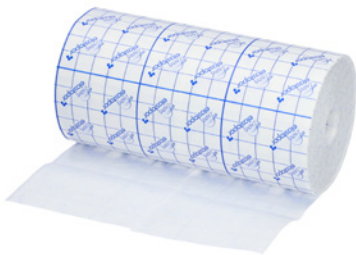

ruban de pansement adhésif en non-tissé elastopor

REF	dimensions	unité d'emballage boîte	emballage en vrac carton
806009	2,5 cm x 10 m	1 pc.	200 x 1 pc.
806010	5 cm x 10 m	1 pc.	100 x 1 pc.
806011	10 cm x 10 m	1 pc.	50 x 1 pc.
806012	15 cm x 10 m	1 pc.	50 x 1 pc.
806013	20 cm x 10 m	1 pc.	25 x 1 pc.
806014	25 cm x 10 m	1 pc.	25 x 1 pc.
806015	30 cm x 10 m	1 pc.	25 x 1 pc.



fabriqué en non-tissé hydrophobe

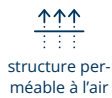

structure perméable à l'air



possibilité de découpe



couleur blanc



intersection droite du papier de protection



elastopor E

REF	dimensions	unité d'emballage boîte	emballage en vrac carton
* 806009E	2,5 cm x 10 m	1 pc.	200 x 1 pc.
806010E	5 cm x 10 m	1 pc.	100 x 1 pc.
806011E	10 cm x 10 m	1 pc.	50 x 1 pc.
806012E	15 cm x 10 m	1 pc.	50 x 1 pc.
806013E	20 cm x 10 m	1 pc.	25 x 1 pc.
806014E	25 cm x 10 m	1 pc.	25 x 1 pc.
806015E	30 cm x 10 m	1 pc.	25 x 1 pc.

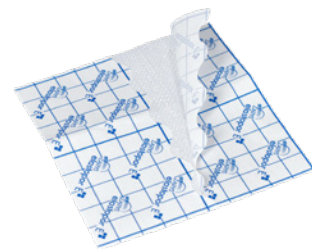

fabriqué en non-tissé hydrophobe

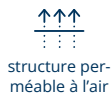

structure perméable à l'air



intersection ondulée du papier de protection



disponible sur demande



possibilité de découpe



couleur blanc



PANSEMENTS AUTO-ADHÉSIFS AVEC COMPRESSE ABSORBANTE

caractéristiques

- pansements auto-adhésifs avec compresse absorbante située au centre, fabriquée en non-tissé hydrophobe, recouverte de colle acrylique
- compresse absorbante recouverte d'un maillage en polyéthylène qui empêche qu'elle ne colle à la plaie, absorbe une petite à moyenne quantité d'exsudat et protège des facteurs externes
- bords arrondis pour éviter le retrait accidentel du pansement
- papier de protection en silicone facilitant l'application précise, indolore et efficace
- micropores dans la structure du non-tissé permettant une perméabilité adéquate à la vapeur, assurant un échange gazeux approprié entre le pansement et la peau
- hypoallergénique

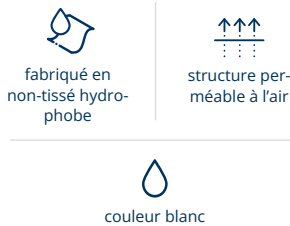

pansement en non-tissé avec compresse absorbante

elastopor STERIL BESTSELLER

indications

- particulièrement recommandé pour la couverture des plaies chirurgicales
- pour le traitement des plaies avec une petite à moyenne quantité d'exsudat

REF		dimensions	unité d'emballage papier-papier	emballage intermédiaire boîte	emballage en vrac carton
801001	801001E	5 cm x 7,2 cm	1 pc.	100 x 1 pc.	24 x 100 pcs
801012	801012E	6 cm x 10 cm	1 pc.	50 x 1 pc.	45 x 50 pcs
801002	801002E	8 cm x 10 cm	1 pc.	30 x 1 pc.	36 x 30 pcs
801013	801013E	10 cm x 10 cm	1 pc.	30 x 1 pc.	24 x 30 pcs
801021	801021E	10 cm x 12 cm	1 pc.	30 x 1 pc.	30 x 30 pcs
801014	801014E	10 cm x 15 cm	1 pc.	30 x 1 pc.	24 x 30 pcs
801003	801003E	6 cm x 15 cm	1 pc.	50 x 1 pc.	24 x 50 pcs
801004	801004E	8 cm x 15 cm	1 pc.	30 x 1 pc.	24 x 30 pcs
801005	801005E	8 cm x 20 cm	1 pc.	30 x 1 pc.	18 x 30 pcs
801015	801015E	10 cm x 20 cm	1 pc.	25 x 1 pc.	18 x 25 pcs
801016	801016E	10 cm x 25 cm	1 pc.	25 x 1 pc.	18 x 25 pcs
801017	801017E	10 cm x 30 cm	1 pc.	25 x 1 pc.	12 x 25 pcs
801018	801018E	10 cm x 35 cm	1 pc.	25 x 1 pc.	12 x 25 pcs

Index sans la terminaison E – découpe du papier de fixation le long du bord long (exception 801001; 801012)
 Index avec la terminaison E – intersection du papier de fixation pour tous les index le long du bord court

pansement en non-tissé avec compresse absorbante

elastoKIDS STERIL

indications

- particulièrement recommandé pour la couverture des plaies chirurgicales
- pour le traitement des plaies avec une petite à moyenne quantité d'exsudat



REF		dimensions	unité d'emballage papier-papier	emballage intermédiaire Boîte	emballage en vrac carton
801012A		6 cm x 10 cm	1 pc.	50 x 1 pc.	45 x 50 pcs
801004A		8 cm x 15 cm	1 pc.	30 x 1 pc.	24 x 30 pcs
801015A		10 cm x 20 cm	1 pc.	25 x 1 pc.	18 x 25 pcs

PANSEMENTS AUTO-ADHÉSIFS POUR ENFANTS

caractéristiques

- pansement auto-adhésif avec compresse absorbante, fabriqué en non-tissé hydrophobe avec impression colorée, recouvert de colle hypoallergénique
- compresse absorbante recouverte d'un maillage en polyéthylène pour éviter qu'elle ne colle à la plaie, absorbant de petites à moyennes quantités d'exsudat et protégeant contre les influences externes
- bords arrondis pour éviter le retrait accidentel du pansement
- couche protectrice en papier silicone pour une application précise, indolore et efficace
- micropores dans la structure du non-tissé assurant une perméabilité adéquate à la vapeur d'humidité, garantissant ainsi un échange gazeux correct entre le pansement et la peau



couleur blanc

STERILE EO



pansement IV pour canule en non-tissé

elastopor IV



BESTSELLER

caractéristiques

- compresse absorbante située au centre, protégeant le matériau non-tissé de l'adhérence au site d'injection
- doublure en non-tissé à placer sous les ailes de la canule, empêchant toute lésion de la peau

indications

- application de pansement autour de la canule insérée
- stabilisation, protection et fixation des canules intraveineuses

REF	dimensions			unité d'emballage papier-papier	emballage intermédiaire boîte	emballage en vrac carton
811013	811013C	811013E	6 cm x 8 cm	1 pc.	100 x 1 pc.	20 x 100 pcs
811012	811012C	811012E	5,1 cm x 7,6 cm	1 pc.	100 x 1 pc.	20 x 100 pcs
811023	n/a	811023E	6 cm x 8 cm	1 pc.	50 x 1 pc.	40 x 50 pcs
811022	n/a	811022E	5,1 cm x 7,6 cm	1 pc.	50 x 1 pc.	40 x 50 pcs

pansement IV pour canule en non-tissé

elastoKIDS IV



caractéristiques

- compresse absorbante située au centre, protégeant le matériau non-tissé de l'adhérence au site d'injection
- doublure en non-tissé à placer sous les ailes de la canule, empêchant toute lésion de la peau

indications

- application du pansement autour de la canule
- stabilisation, protection et fixation des canules intraveineuses

STERILE EO



REF	dimensions	unité d'emballage papier-papier	emballage intermédiaire boîte
811001A	5,1 cm x 7,6 cm	1 pc.	100 x 1 pc.



conditionnement en vrac:
20 x 100 pcs

pansement en non-tissé avec compresse absorbante, incision et trou en O

elastopor STERIL D



indications

- application du pansement autour du drain inséré
- fixation de la sortie des drains et cathéters
- pour le traitement des plaies avec une petite à moyenne quantité d'exsudat

 fabriqué en non-tissé hydrophobe

 structure perméable à l'air

 couleur blanc

REF	dimensions		unité d'emballage papier-papier	emballage intermédiaire Boîte	emballage en vrac carton
801031	801031E	9 cm x 10 cm	1 pc.	30 x 1 pc.	24 x 30 pcs
801030	801030E	12 cm x 14 cm	1 pc.	25 x 1 pc.	16 x 25 pcs

Index sans la terminaison E - découpe du papier de fixation le long du bord long (exception 801001; 801012)
Index avec la terminaison E - intersection du papier de fixation pour tous les index le long du bord court



elastoKIDS STERIL D



indications

- protection du site d'application du drain ou du cathéter

REF	dimensions	unité d'emballage papier-papier	emballage intermédiaire boîte
801031A	9 cm x 10 cm	1 pc.	30 x 1 pc.



conditionnement en vrac:
24 x 30 pcs



COMMENT CHOISIR UN PANSEMENT CORRECTEMENT?



Lors du choix du type de pansement, il est important de prêter une attention particulière à:

- le taux d'absorption et la capacité d'absorption,
- la perméabilité à la vapeur,
- la possibilité de changer le pansement de manière atraumatique,
- la sécurité d'utilisation.

pansement pour les yeux en non-tissé avec compresse absorbante

elastopor EYE



s'adapte bien aux contours du visage grâce à sa forme ovale.



blanc, beige ou coloré



indications

- couverture de l'œil et de sa zone après des interventions ophtalmiques et chirurgicales
- correction de la vue dans le cadre du traitement du strabisme

REF	dimensions	forme	couleur	unité d'emballage papier-papier	emballage intermédiaire boîte
803010	5,8 cm x 8,3 cm		compresse absorbante - blanche	1 pc.	50 x 1 pc.
803011	6,5 cm x 9,4 cm		matériau non-tissé - blanc	1 pc.	50 x 1 pc.
803212	5 cm x 7,5 cm		compresse absorbante - blanche matériau non-tissé - couleur beige	1 pc.	50 x 1 pc.

elastoKIDS EYE

803012A	5 cm x 7,5 cm		compresse absorbante - blanche matériau non-tissé - impression colorée	1 pc.	50 x 1 pc.
---------	---------------	--	---	-------	------------



conditionnement en vrac:
24 x 50 pcs

pansements colorés pour enfants

elastoKIDS



vitahealth



caractéristiques

- fabriqué en film de polyéthylène avec impression colorée
- compresse absorbante située au centre, qui absorbe de petites à moyennes quantités d'exsudat et protège contre les facteurs externes
- compresse absorbante recouverte d'un maillage en polyéthylène pour éviter qu'elle ne colle à la plaie
- flexible, s'adapte aux contours du corps, garantit la liberté de mouvement et une application correcte
- hypoallergénique
- bonne perméabilité à l'air et à la vapeur d'eau, fournissant les bonnes conditions pour la cicatrisation de la plaie
- chaque pansement est individuellement protégé par un emballage papier-papier

indications

- protection contre la contamination des petites plaies, blessures cutanées, coupures, abrasions, lacérations avec une petite à moyenne quantité d'exsudat

REF	dimensions	unité d'emballage papier-papier	emballage intermédiaire boîte
VH-PDP7219	7,2 cm x 1,9 cm	1 pc.	100 x 1 pc.



conditionnement en vrac:
100 x 100 pcs



RUBANS DE STABILISATION



↑↑↑
air perméable
structure

beige
colour



plâtre de fixation pour canule nasale en non-tissé

elastoNASAL

caractéristiques

- plâtre de fixation flexible en non-tissé
- recouvert de colle acrylique
- perméabilité adéquate à la vapeur, ce qui permet un échange gazeux approprié entre le pansement et la peau
- plâtre mince et flexible, confortable pour le patient, s'adapte aux contours du corps
- type d'application « deux étapes » facilitant une application précise et efficace
- auto-adhésif
- hypoallergénique

indications

- stabilisation des cathéters et des sondes gastriques fixés dans la zone nasale

REF	dimensions	objectif	unité d'emballage boîte
811014	7 cm x 7,1 cm	pour adultes	50 x 1 pc.
811015	5,9 cm x 6,2 cm	pour enfant	50 x 1 pc.
811016	3,6 cm x 4 cm	pour nourrissons	50 x 1 pc.



conditionnement en vrac:
40 x 50 pcs



↑↑↑
structure per-
méable à l'air

impression
coloré



elastoNASAL KIDS

caractéristiques

- les micropores dans la structure du tissu non-tissé assurent un taux approprié de perméabilité à la vapeur, permettant ainsi un échange gazeux correct entre le pansement et la peau
- élastique - adhère bien, s'adapte aux contours du corps
- ne bloque pas les rayons X
- colle acrylique appliquée de manière continue sur toute la surface du pansement
- couche de fond en papier siliconé
- système d'application à deux étapes facilitant une application précise et efficace
- hypoallergénique

indications

- stabilisation des cathéters et des sondes gastriques fixés dans la zone nasale

REF	dimensions	objectif	unité d'emballage boîte
811015A	5,9 cm x 6,2 cm	pour enfant	50 x 1 pc.



conditionnement en vrac:
40 x 50 pcs

ruban adhésif pour la fixation des tubes de cathéter

elastoFIXAL



↑↑↑
structure perméable à l'air

couleur bleu-blanc



caractéristiques

- ruban de fixation en deux parties, une partie fixée à la peau et une autre pour fixer le drain
- partie fixée à la peau du patient fabriquée en tissu non-tissé
- partie de fixation du drain intégrée à la partie collée à la peau du patient, avec un ruban adhésif supplémentaire - Velcro et champ adhésif pour une meilleure stabilisation du drain
- possibilité de repositionner et de corriger la position du drain grâce au Velcro
- recouvert de colle hypoallergénique

indications

- stabilisation de divers types de drains et de cathéters

REF	dimensions	unité d'emballage papier-aluminium	emballage intermédiaire boîte
816101	9 cm x 4 cm	1 pc.	50 x 1 pc.



conditionnement en vrac:
20 x 50 pcs

elastoFIXAL KIDS



↑↑↑
structure perméable à l'air

impression coloré



caractéristiques

- ruban de fixation en deux parties, une partie fixée à la peau et une autre pour fixer le drain
- partie fixée à la peau du patient fabriquée en non-tissé coloré adhésif
- partie de fixation du drain intégrée à la partie collée à la peau du patient, avec un ruban adhésif supplémentaire - Velcro et champ adhésif pour une meilleure stabilisation du drain
- possibilité de repositionner et de corriger la position du drain grâce au Velcro
- micropores dans la structure du tissu non-tissé assurant un taux approprié de perméabilité à la vapeur, garantissant ainsi un échange gazeux correct entre le pansement et la peau
- élastique - adhère bien, s'adapte aux contours du corps
- colle acrylique appliquée de manière continue sur toute la surface du ruban

indications

- dispositif destiné à la stabilisation et à la protection de tous types de drains, cathéters et tubes

REF	dimensions	unité d'emballage papier-aluminium	emballage intermédiaire boîte
816101A	9 cm x 4 cm	1 pc.	50 x 1 pc.



conditionnement en vrac:
20 x 50 pcs

ruban adhésif pour tube endotrachéal

elastoFIXAL Set



↑↑↑
structure perméable à l'air

couleur blanc



caractéristiques

- ensemble composé de 2 tampons auto-adhésifs en non-tissé et d'une sangle de fixation
- tampons auto-adhésifs en non-tissé fixés sur les joues du patient avec une partie adhésive et un côté en Velcro
- sangle pour la stabilisation du tube endotrachéal ou oropharyngé fabriquée en non-tissé, devant être attachée à la couche de Velcro recouvrant les tampons
- zone adhésive au centre de la bande pour une meilleure stabilisation du tube médical
- possibilité de repositionner et de corriger la position du tube grâce au Velcro
- tampons et sangle recouverts de colle hypoallergénique
- excellentes propriétés adhésives et grande résistance mécanique empêchant le détachement prématuré et accidentel du pansement

indications

- stabilisation à long terme du tube endotrachéal ou oropharyngé

REF	composition du kit	unité d'emballage papier-aluminium	emballage intermédiaire boîte
816102	2 tampons auto-adhésifs en non-tissé 1 sangle de fixation	1 set	30 x 1 set



conditionnement en vrac:
24 x 30 sets

elastoFIXAL Set KIDS



caractéristiques

- les micropores dans la structure du tissu non-tissé assurent un taux de perméabilité à la vapeur approprié, permettant un échange gazeux correct entre le pansement et la peau
- élastique - adhère bien et s'adapte aux contours du corps
- ne bloque pas les rayons X
- colle acrylique appliquée de manière continue sur toute la surface du pansement
- couche de fond en papier siliconé
- système d'application à deux étapes facilitant une application précise et efficace
- hypoallergénique

indications

- dispositif destiné à la stabilisation des cathéters et des sondes gastriques fixés dans la zone nasale

REF	composition du kit	unité d'emballage papier-aluminium	emballage intermédiaire boîte
816102A	2 tampons auto-adhésifs en non-tissé 1 sangle de fixation	1 set	30 x 1 set



conditionnement
en vrac:
24 x 30 sets

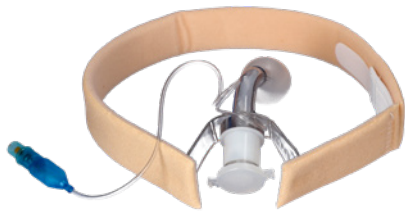

fabriqué à partir
d'un matériau
délicat

couleur
beige



sangle pour fixation de canule de trachéotomie elastoFIXAL TUBE

caractéristiques

- bande stabilisante composée de deux parties en tissu non-tissé hydrophobe doux, de couleur chair
- chaque partie est équipée de bandes de fixation avec Velcro d'un côté, permettant de les attacher aux ailes de fixation de la canule de trachéotomie
- la partie la plus courte de la bande stabilisante est équipée d'une seconde bande Velcro attachée à un élastique blanc, permettant d'ajuster et de déterminer la longueur totale de la bande pour stabiliser la canule de trachéotomie
- hypoallergénique
- usage unique

indications

- dispositif destiné à la stabilisation du tube de trachéotomie

REF	dimensions	unité d'emballage papier-aluminium	emballage intermédiaire boîte	emballage en vrac boîte
EFT2520	25cm x 2,0 cm	1 set	30 x 1 set	20 x 30 sets
EFT4325	43cm x 2,5cm	1 set	20 x 1 set	20 x 20 sets



poche de pansement adhésif pour cathéters de dialyse elastoDERM C

caractéristiques

- pansement auto-adhésif avec une poche pour protéger les cathéters de dialyse
- la partie supérieure de fixation est fabriquée en film de polyuréthane auto-adhésif, perméable à l'air et imperméable, servant de barrière contre l'eau et la contamination
- poche perméable à l'air et non adhérente, avec une couche extérieure résistante au contact de l'eau et des micro-organismes, offrant une protection adéquate pour les extrémités des cathéters de dialyse
- partie inférieure stabilisant la poche, fabriquée en tissu non-tissé hydrophobe

indications

- le pansement de protection est utilisé pour fixer rapidement et en toute sécurité les cathéters de dialyse
- le pansement protège les cathéters de dialyse contre les chocs mécaniques et la contamination



REF	dimensions	unité d'emballage papier-aluminium	emballage intermédiaire boîte
811501	24 cm x 10 cm	1 pc.	25 x 1 pc.



conditionnement
en boîte:
4 x 25 pcs

ZARYS



WWW.ZARYS.COM

PANSEMENTS DE STABILISATION



FIXATION DES PANSEMENTS

PANSEMENTS DE SOUTIEN

caractéristiques

- délicat, léger, perméable à l'air et aux rayons X
- s'adapte bien aux contours du corps
- hypoallergénique

indications

- fixation de tous types de pansements non adhésifs

bandage de soutien tricoté elastoBAND BASIC



caractéristiques

- contient de la viscose
- usage unique

REF	dimensions	unité d'emballage papier	emballage en vrac carton
OD05400	5 cm x 4 m	1 pc.	250 x 1 pc.
OD10400	10 cm x 4 m	1 pc.	150 x 1 pc.
OD15400	15 cm x 4 m	1 pc.	100 x 1 pc.



bandage de soutien élastique, tricoté elastoBAND KNITT



caractéristiques

- bandage élastique à une couche, tricoté
- perméable à l'air
- le bandage n'a pas de propriétés thérapeutiques, il est un produit soutenant le processus de guérison
- emballé dans un emballage en papier recouvert de film par-dessous

indications

- dispositif destiné à maintenir les pansements et à soutenir et comprimer les parties du corps pour traiter les entorses et les foulures, et pour renforcer les couches de peau après une chirurgie

REF	dimensions	unité d'emballage papier	emballage intermédiaire boîte	emballage en vrac carton
BED06400	6 cm x 4 m	1 pc.	20 x 1 pc.	54 x 20 pcs
BED08400	8 cm x 4 m	1 pc.	20 x 1 pc.	45 x 20 pcs
BED10400	10 cm x 4 m	1 pc.	20 x 1 pc.	36 x 20 pcs
BED12400	12 cm x 4 m	1 pc.	20 x 1 pc.	27 x 20 pcs
BED15400	15 cm x 4 m	1 pc.	20 x 1 pc.	27 x 20 pcs



bandage de soutien élastique, tissé elastoBAND FLEX



réutilisable



caractéristiques

- bandage de soutien élastique, tissé
- haute teneur en coton, ce qui rend le bandage sûr pour la peau et bien toléré par les personnes ayant une tendance allergique
- équipé d'un clip pour la fixation

indications

- fixation de tous types de pansements non adhésifs, en particulier lorsque des bandages non élastiques risquent de glisser
- en thérapie de rééducation pour faciliter la circulation sanguine correcte
- stabilisation des dommages au système osseux-articulaire, par exemple en cas de luxation, torsion articulaire, faiblesse des muscles, tendons et ligaments
- en tant que bandage sportif
- sécurisation et renforcement des tissus après une chirurgie

REF - boîte en carton	REF - sachet en papier	dimensions	unité d'emballage boîte / papier	conditionnement en vrac carton
OE08400-E	OE08400P-E	8 cm x 4 m	1 pc.	124 x 1 pc.
OE10400-E	OE10400P-E	10 cm x 4 m	1 pc.	108 x 1 pc.
OE12400-E	OE12400P-E	12 cm x 4 m	1 pc.	96 x 1 pc.
OE15400-E	OE15400P-E	15 cm x 4 m	1 pc.	72 x 1 pc.
OE08500-E	OE08500P-E	8 cm x 5 m	1 pc.	124 x 1 pc.
OE10500-E	OE10500P-E	10 cm x 5 m	1 pc.	108 x 1 pc.
OE12500-E	OE12500P-E	12 cm x 5 m	1 pc.	96 x 1 pc.
OE15500-E	OE15500P-E	15 cm x 5 m	1 pc.	72 x 1 pc.



bandage de soutien élastique, tissé elastoBAND FLEX S



REF - sachet en papier	dimensions	unité d'emballage boîte / papier	conditionnement en vrac carton
*OES08400P-E	8 cm x 4 m	32 pc.	6 x 32 pc.
*OES10400P-E	10 cm x 4 m	32 pc.	6 x 32 pc.
OES12400P-E	12 cm x 4 m	32 pc.	6 x 32 pc.
OES15400P-E	15 cm x 4 m	32 pc.	6 x 32 pc.
*OES08500P-E	8 cm x 5 m	32 pc.	6 x 32 pc.
OES10500P-E	10 cm x 5 m	32 pc.	6 x 32 pc.
*OES12500P-E	12 cm x 5 m	32 pc.	6 x 32 pc.
OES15500P-E	15 cm x 5 m	32 pc.	6 x 32 pc.



* disponible sur demande

bandage de soutien élastique, tissé elastoBAND FIX



caractéristiques

- bandage élastique à une couche, tissé
- perméable à l'air
- le bandage n'a pas de propriétés thérapeutiques, c'est un produit soutenant le processus de guérison
- emballé dans un emballage en papier recouvert de film par dessous

indications

- dispositif destiné à maintenir les pansements et à soutenir et comprimer les parties du corps pour traiter les entorses et les foulures, et pour renforcer les couches de peau après une chirurgie

REF	dimensions	unité d'emballage papier	emballage intermédiaire boîte	conditionnement en vrac carton
BET06400	6 cm x 4 m	1 pc.	20 x 1 pc.	54 x 20 pcs
BET08400	8 cm x 4 m	1 pc.	20 x 1 pc.	45 x 20 pcs
BET10400	10 cm x 4 m	1 pc.	20 x 1 pc.	36 x 20 pcs
BET12400	12 cm x 4 m	1 pc.	20 x 1 pc.	27 x 20 pcs
BET15400	15 cm x 4 m	1 pc.	20 x 1 pc.	27 x 20 pcs

bandage de soutien cohésif, non-tissé

elastoBAND CREPP



caractéristiques

- bandage non-tissé à une couche
- cohésif - adhère à lui-même (pas besoin de fixateurs), ne colle pas à la peau, aux poils, etc.
- perméable à l'air
- le bandage n'a pas de propriétés thérapeutiques, il soutient le processus de guérison
- peut être divisé en sections plus petites, sans besoin de ciseaux, le bandage peut être déchiré à la main
- emballé dans un sachet en film ou une boîte en carton

indications

- dispositif destiné à maintenir les pansements et à soutenir et comprimer les parties du corps pour traiter les entorses et les foulures, et pour renforcer les couches de peau après une chirurgie



REF	dimensions	unité d'emballage film / boîte*	emballage inter-médiaire boîte	conditionnement en vrac carton
OK04400	4 cm x 4 m	1 pc.	10 x 1 pc.	28 x 10 pcs
OK06400	6 cm x 4 m	1 pc.	10 x 1 pc.	20 x 10 pcs
OK062000	6 cm x 20 m	1 pc.*	-	48 x 1 pc.
OK08400	8 cm x 4 m	1 pc.	10 x 1 pc.	16 x 10 pcs
OK082000	8 cm x 20 m	1 pc.*	-	36 x 1 pc.
OK10400	10 cm x 4 m	1 pc.	10 x 1 pc.	12 x 10 pcs
OK102000	10 cm x 20 m	1 pc.*	-	18 x 1 pc.
OK12400	12 cm x 4 m	1 pc.	10 x 1 pc.	8 x 10 pcs
OK122000	12 cm x 20 m	1 pc.*	-	12 x 1 pc.

bandage cohésif yellowBAND



caractéristiques

- bandage à une couche, perméable à l'air, fabriqué en non-tissé
- cohésif - il adhère à lui-même, sans coller à la peau, aux poils ou à d'autres matériaux

indications

- fixation de tous types de pansements non adhésifs, en particulier lorsque le bandage élastique glisse
- fixation des attelles
- en thérapie de compression
- réduction de la mobilité des articulations après une blessure

TAILLES ET COULEURS DISPONIBLES



emballage en vrac carton

2,5cm x 4,5m	—	—	—	YCB-2545-X	—	YCB-2545-B	—	—	—	—	16 x 36 pcs
5cm x 4,5m	YCB-545-S	YCB-545-Y	YCB-545-G	YCB-545-X	YCB-545-R	YCB-545-B	YCB-545-W	YCB-545-BC	YCB-545-IO	YCB-545-IG	24 x 12 pcs
7,5cm x 4,5m	YCB-7545-S	YCB-7545-Y	YCB-7545-G	YCB-7545-X	YCB-7545-R	YCB-7545-B	YCB-7545-W	YCB-7545-BC	YCB-7545-IO	YCB-7545-IG	16 x 12 pcs
10cm x 4,5m	YCB-1045-S	YCB-1045-Y	YCB-1045-G	YCB-1045-X	YCB-1045-R	YCB-1045-B	YCB-1045-W	YCB-1045-BC	YCB-1045-IO	YCB-1045-IG	12 x 12 pcs
15cm x 4,5m	—	—	—	YCB-1545-X	YCB-1545-R	YCB-1545-B	—	—	—	—	8 x 12 pcs



emballage en vrac carton

2,5cm x 4,5m	YCB-2545-LB	YCB-2545-IP	YCB-2545-JG	YCB-2545-V	—	—	—	—	—	—	16 x 36 pcs
5cm x 4,5m	YCB-545-LB	YCB-545-IP	YCB-545-JG	YCB-545-V	YCB-545-GC	YCB-545-GP	YCB-545-VP	YCB-545-XP	YCB-545-PH	—	24 x 12 pcs
7,5cm x 4,5m	YCB-7545-LB	YCB-7545-IP	YCB-7545-JG	YCB-7545-V	YCB-7545-GC	YCB-7545-GP	YCB-7545-VP	YCB-7545-XP	YCB-7545-PH	—	16 x 12 pcs
10cm x 4,5m	YCB-1045-LB	YCB-1045-IP	YCB-1045-JG	YCB-1045-V	—	YCB-1045-GP	YCB-1045-VP	YCB-1045-XP	YCB-1045-PH	—	12 x 12 pcs
15cm x 4,5m	—	—	—	—	—	—	—	—	—	—	—



bandage tubulaire élastique en filet elastoNET

caractéristiques

- bandage élastique en forme de tube
- contient du polyamide et de l'élasthanne
- grande extensibilité et capacité de retour à l'état initial après étirement
- élastique et très doux
- facile et rapide à utiliser
- longueur avant étirement:
 - 1 m, étiré: 2,5 m
 - 10 m, étiré: 25 m

indications

- fixation de tous les pansements sur le corps du patient, remplaçant le bandage traditionnel
- l'utilisation du bandage tubulaire en filet réduit le temps de pansement et facilite la fixation du pansement sur le corps du patient



REF	longueur avant étirement	taille	indication	unité d'emballage boîte - distributeur	emballage en vrac carton
SO-0101	1 m	1	doigt	1 pc.	64 x 1 pc.
SO-0110	10 m	1	doigt	1 pc.	6 x 1 pc.
SO-0201	1 m	2	main, orteil	1 pc.	64 x 1 pc.
SO-0210	10m	2	main, orteil	1 pc.	6 x 1 pc.
SO-0301	1 m	3	main, pied	1 pc.	64 x 1 pc.
SO-0310	10 m	3	main, pied	1 pc.	6 x 1 pc.
SO-0401	1 m	4	jambe inférieure, genou, bras, pied, coude	1 pc.	64 x 1 pc.
SO-0410	10 m	4	jambe inférieure, genou, bras, pied, coude	1 pc.	6 x 1 pc.
SO-0601	1 m	6	tête, épaule, jambe inférieure, genou	1 pc.	64 x 1 pc.
SO-0610	10 m	6	tête, épaule, jambe inférieure, genou	1 pc.	6 x 1 pc.
SO-0801	1 m	8	cuisse, tête, hanches	1 pc.	64 x 1 pc.
SO-0810	10 m	8	cuisse, tête, hanches	1 pc.	6 x 1 pc.
SO-1001	1 m	10	hanches, tronc	1 pc.	32 x 1 pc.
SO-1010	10 m	10	hanches, tronc	1 pc.	4 x 1 pc.
SO-1401	1 m	14	poitrine, tronc	1 pc.	32 x 1 pc.
SO-1410	10 m	14	poitrine, tronc	1 pc.	4 x 1 pc.



Comment fabriquer un capuchon d'Hippocrate?

PREMIERS SECOURS POUR PANSER LES PLAIES À L'AIDE DE BANDAGES

Les réalisations d'Hippocrate dans le traitement des plaies à la tête étaient si répandues et avancées qu'elles sont encore utilisées aujourd'hui. Le capuchon d'Hippocrate, également appelé „mitras”, est un couvre-chef qui permet de maintenir le pansement et d'arrêter les saignements des plaies à la tête. Il est composé de deux bandes de bandage. L'objectif principal de l'utilisation du capuchon d'Hippocrate est de maintenir le pansement directement sur la plaie saignante de la tête, de sceller et de réchauffer la tête, de maintenir la compresse appliquée sur la zone du crâne, d'exercer une compression, de renforcer et d'immobiliser après une chirurgie, et de fournir une protection supplémentaire contre l'environnement extérieur. Cette solution est utilisée en l'absence d'accès à des pansements tels que des pansements élastiques et des foulards.

RÈGLES POUR LE PANSAGE

1. Préparez un bandage à deux têtes d'environ 5-6 cm de large en cousant deux bandes ensemble ou en tordant l'extrémité libre vers le milieu.
2. Placez le bandage à deux têtes à l'arrière de la tête et faites passer le bandage vers le front en effectuant un mouvement circulaire.
3. Croisez les bandages sur le front et faites passer l'un d'eux par le dessus de la tête en direction de l'occiput avec un mouvement longitudinal.
4. Passez l'autre bandage au-dessus de l'oreille vers l'occiput également (demi-cercle).
5. Enroulez le bandage du parcours longitudinal à travers le bandage du parcours circulaire.
6. Faites revenir le bandage du parcours longitudinal au-dessus de la tête vers le front.
7. Passez le bandage du parcours circulaire autour de l'autre oreille jusqu'au front.
8. Continuez les mouvements longitudinaux et circulaires, le bandage du parcours circulaire s'enroule autour du cuir chevelu.
9. Petit à petit, déplacez le bandage du parcours longitudinal vers les tempes.
10. Après avoir couvert toute la zone avec le bandage à deux têtes, fixez les extrémités du bandage.





PANSEMENTS D'IMMOBILISATION

PANSEMENTS ORTHOPÉDIQUES

caractéristiques

- très doux et moelleux
- adhère bien et s'ajuste à la forme du corps
- structure cohérente et résistante à la stratification, facilitant le placement du pansement d'immobilisation
- minimise le risque d'abrasions et d'irritations cutanées sous le pansement en plâtre
- ne absorbe pas l'humidité et empêche ainsi son contact avec la peau
- hypoallergénique

indications

- comme couche protectrice sous les bandages de plâtre
- en thérapie de compression comme rembourrage sous les bandages de différentes élasticités

rembourrage orthopédique, naturel

orthoNATURAL



REF	dimensions	unité d'emballage housse en papier	emballage intermédiaire sachet en film	emballage en vrac boîte
*ON-63	6 cm x 3 m	1 pc.	12 x 1 pc.	40 x 12 pcs
*ON-83	8 cm x 3 m	1 pc.	12 x 1 pc.	40 x 12 pcs
ON-103	10 cm x 3 m	1 pc.	12 x 1 pc.	20 x 12 pcs
ON-123	12 cm x 3 m	1 pc.	6 x 1 pc.	40 x 6 pcs
ON-153	15 cm x 3 m	1 pc.	6 x 1 pc.	30 x 6 pcs
*ON-203	20 cm x 3 m	1 pc.	6 x 1 pc.	20 x 6 pcs
*ON-253	25 cm x 3 m	1 pc.	6 x 1 pc.	10 x 6 pcs



fabriqué en
viscose



couleur
blanc



disponible
sur demande

rembourrage orthopédique, synthétique

orthoSYNTHETIC



REF	dimensions	unité d'emballage housse en papier	emballage intermédiaire sachet en film	emballage en vrac boîte
OS-63	6 cm x 3 m	1 pc.	12 x 1 pc.	40 x 12 pcs
OS-83	8 cm x 3 m	1 pc.	12 x 1 pc.	40 x 12 pcs
OS-103	10 cm x 3 m	1 pc.	12 x 1 pc.	20 x 12 pcs
OS-123	12 cm x 3 m	1 pc.	6 x 1 pc.	40 x 6 pcs
OS-153	15 cm x 3 m	1 pc.	6 x 1 pc.	30 x 6 pcs
OS-203	20 cm x 3 m	1 pc.	6 x 1 pc.	20 x 6 pcs
OS-253	25 cm x 3 m	1 pc.	6 x 1 pc.	10 x 6 pcs



fabriqué en
polyester



couleur
blanc



écharpe triangulaire

elastoSLING



white
colour

caractéristiques

- écharpe triangulaire fabriquée en non-tissé ou en coton
- fine, légère et élastique - confortable pour le patient, s'ajuste à la forme du corps, offre une liberté de mouvement
- possibilité de connecter plusieurs écharpes pour obtenir une immobilisation plus importante
- hypoallergénique

indications

- immobilisation à court terme et soutien du membre supérieur en cas de diverses blessures, par exemple dislocation ou fracture de la clavicule, de l'humérus, de l'avant-bras ou des os de la main

REF	dimensions	description	unité d'emballage sachet à fermeture éclair	emballage intermédiaire sachet en film
CHTW9696136	96 cm x 96 cm x 136 cm	non-tissé	1 pc.	12 x 1 pc.
CHTB9696130	96 cm x 96 cm x 130 cm	coton	1 pc.	12 x 1 pc.



conditionnement en vrac:
20 x 12 pcs

COMMENT METTRE CORRECTEMENT UNE ÉCHARPE TRIANGULAIRE ?



1. Placez l'écharpe triangulaire sur le corps du patient de manière à ce qu'un des coins de écharpe soit au niveau du coude de la main immobilisée.
2. Placez le deuxième coin de l'écharpe sur le bras opposé à la main immobilisée.
3. Placez soigneusement le membre malade / blessé sur l'écharpe.
4. Enroulez le membre malade / blessé avec le troisième coin de l'écharpe qui pend.
5. Assurez-vous que la main est dans la bonne position, puis attachez les coins de l'écharpe autour

PANSEMENTS EN PLÂTRE (P.O.P. - PLASTER OF PARIS)

caractéristiques

- fabriqué en gaze de coton recouverte de plâtre de Paris naturel des deux côtés
- sur un rouleau en plastique
- permet une immobilisation rapide et durable
- avant fixation, doit être trempé dans un récipient d'eau à température de 20°C
- ne bloque pas les rayons X

indications

- pansements d'immobilisation grands et petits dans les procédures orthopédiques, ambulatoires et chirurgicales

pansements en plâtre (P.O.P. - Plaster of Paris)

orthoBAND FAST



prise rapide

temps de prise: environ **3 minutes**
sec complet après environ **24 heures**

REF	dimensions	type de bord	unité d'emballage sachet en aluminium	emballage en vrac carton
OB06300-F	6 cm x 3 m	droit	1 pc.	48 x 1 pc.
OB08300-F	8 cm x 3 m	droit	1 pc.	48 x 1 pc.
OB10300-F	10 cm x 3 m	dentelé	1 pc.	48 x 1 pc.
OB12300-F	12 cm x 3 m	dentelé	1 pc.	48 x 1 pc.
OB14300-F	14 cm x 3 m	dentelé	1 pc.	36 x 1 pc.
OB15300-F	15 cm x 3 m	dentelé	1 pc.	36 x 1 pc.
OB20300-F	20 cm x 3 m	dentelé	1 pc.	24 x 1 pc.



orthoBAND NORMAL



prise rapide

temps de prise: environ **5-6 minutes**
sec complet après environ **24 heures**

REF	dimensions	type de bord	unité d'emballage sachet en aluminium	emballage en vrac carton
OB06300-N	6 cm x 3 m	straight	1 pc.	48 x 1 pc.
OB08300-N	8 cm x 3 m	straight	1 pc.	48 x 1 pc.
OB10300-N	10 cm x 3 m	serrated	1 pc.	48 x 1 pc.
OB12300-N	12 cm x 3 m	serrated	1 pc.	48 x 1 pc.
OB14300-N	14 cm x 3 m	serrated	1 pc.	36 x 1 pc.
OB15300-N	15 cm x 3 m	serrated	1 pc.	36 x 1 pc.
OB20300-N	20 cm x 3 m	serrated	1 pc.	24 x 1 pc.



orthoBAND LONG



prise lente

temps de prise: environ **8-12 minutes**
sec complet après environ **24 heures**

REF	dimensions	type de bord	unité d'emballage sachet en aluminium	emballage en vrac carton
OB10400-L	10 cm x 4 m	serrated	1 pc.	48 x 1 pc.
OB12400-L	12 cm x 4 m	serrated	1 pc.	36 x 1 pc.
OB15400-L	15 cm x 4 m	serrated	1 pc.	24 x 1 pc.



RÈGLES POUR LE PANSEMENT

1.



Sélectionnez un pansement de type et de taille appropriés pour la partie du corps à panser.

2.

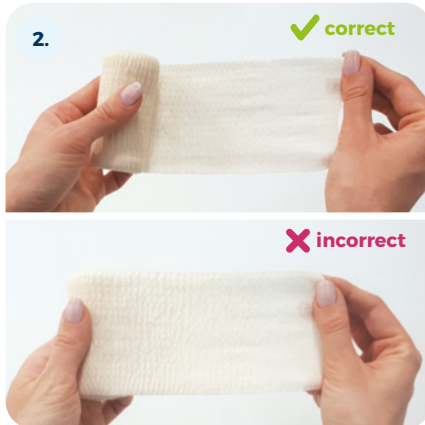

Avec votre main droite, saisissez le début du bandage, et avec votre main gauche, tenez la partie roulée appelée „tête”.

3.

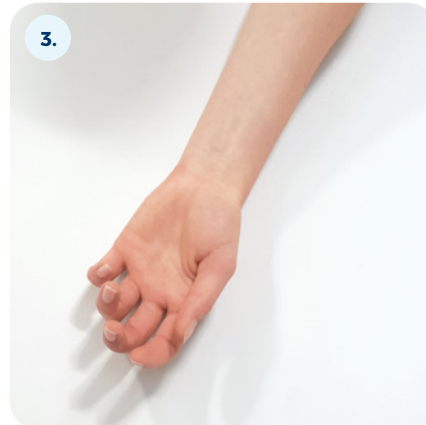

Placez le patient dans une position confortable en soutenant le membre inférieur ou supérieur pansement.

4.



Pour une stabilisation correcte du pansement, commencez par un enroulement circulaire, chaque couche successive couvre exactement la précédente de manière durable et esthétique. Déroulez petit à petit le bandage pendant le pansement. Terminez le pansement par un enroulement circulaire, fixez l'extrémité du pansement avec un clip ou attachez-le.

5.



Le pansement doit adhérer correctement au corps du patient et être enroulé avec une pression adéquate - une pression trop forte peut entraîner une mauvaise circulation, tandis qu'une pression trop faible le fera glisser et tomber.

6.



Retirez le pansement en le transférant d'une main à l'autre afin de minimiser les mouvements du patient.

ZARYS



WWW.ZARYS.COM

PANSEMENTS SPÉCIALISÉS



pansement en gaze de paraffine paraffiNET

caractéristiques

- pansement à maille large fabriqué en gaze de coton recouverte de paraffine
- la structure du matériau de support permet un drainage libre de l'exsudat vers le pansement secondaire de couverture
- le recouvrement avec une couche de paraffine réduit le risque d'adhérence à la plaie et permet un changement de pansement sans douleur
- les propriétés neutres de la paraffine permettent d'utiliser le pansement en combinaison avec d'autres préparations contenant des substances médicinales ou des antiseptiques
- peut être façonné et découpé selon les besoins de manière aseptique
- doit être recouvert d'un pansement à propriétés absorbantes, par exemple une compresse, un pansement haute absorption ou de la mousse de polyuréthane
- non adhésif, fixation nécessaire avec du ruban adhésif, un bandage ou un pansement tubulaire en filet
- hypoallergénique

indications

- maintenir une humidité appropriée dans la plaie
- prévenir le dessèchement des bords de la plaie et la macération
- recommandé pour les plaies non infectées
- traitement des plaies chroniques: diverses ulcères, escarres
- traitement des plaies chirurgicales et des brûlures, des sites de prélèvement de peau et de greffes, des lésions cutanées, des coupures
- protection contre les dommages cutanés liés aux radiations
- protection against radiation skin damage



REF	dimensions	unité d'emballage papier-foil aluminium	emballage intermédiaire boîte
PAR-01	5 cm x 5 cm	1 pc.	10 x 1 pc.
PAR-02	10 cm x 10 cm	1 pc.	10 x 1 pc.
PAR-06	10 cm x 40 cm	1 pc.	10 x 1 pc.
PAR-07	15 cm x 20 cm	1 pc.	10 x 1 pc.



conditionnement en vrac:
50 x 10 pcs

PANSEMENTS EN FILM

PANSEMENTS EN FILM

caractéristiques

- fabriqué en film de polyuréthane
- recouvert de colle acrylique hypoallergénique
- transparent - permet l'observation de la zone pansement sans retirer le pansement
- la perméabilité à la vapeur garantit un échange gazeux correct entre le pansement et la peau, et prévient l'accumulation excessive d'humidité et la macération
- barrière contre les micro-organismes et bactéries, minimisant le risque d'infection
- très fin et élastique - s'ajuste à la forme du corps, garantissant la liberté de mouvement
- imperméable
- auto-adhésif
- hypoallergénique



elastoDERM

pansement sans compresse absorbante, avec type d'application „trois étapes”

REF	dimensions	forme	indication	unité d'emballage papier-papier	emballage intermédiaire boîte
811210	6 cm x 7 cm		- fixation et sécurisation des canules intraveineuses - pansement secondaire - prévention des escarres, agit comme une „seconde peau” - pour les petites abrasions épidermiques et les dommages de la surface de la peau	1 pc.	100 x 1 pc.



bulk packaging:
30 x 100 pcs



elastoDERM PAD

pansement avec compresse absorbante centrale, avec type d'application „trois étapes”

REF	dimensions	forme	indication	unité d'emballage papier-papier	conditionnement intermédiaire boîte	emballage en vrac boîte
802012	6 cm x 7 cm		- protection des plaies post-opératoires et des points de suture	1 pc.	100 x 1 pc.	12 x 100 pcs
802014	9 cm x 10 cm	1 pc.		50 x 1 pc.	24 x 50 pcs	
802015	9 cm x 15 cm	1 pc.		50 x 1 pc.	24 x 50 pcs	
802016	10 cm x 20 cm	1 pc.		50 x 1 pc.	18 x 50 pcs	
802018	10 cm x 25 cm	1 pc.		50 x 1 pc.	15 x 50 pcs	



1. Retirez la protection en papier arrière.



2. Appliquez le pansement à l'endroit souhaité.



3. Retirez la protection en papier sur le côté extérieur du pansement en commençant par la découpe.



4. Placez les notes sur le ruban pour décrire le pansement et appliquez-les sur le pansement sans couvrir la plaie/ le site d'insertion de l'aiguille.

caractéristiques

- le système d'application „cadre” ou „trois étapes” permet une pose de pansement précise et exacte
- disponible en plusieurs tailles et options:
 - avec une compresse absorbante centrale
 - avec encoche permettant au pansement de s'adapter aux canules
 - sans encoche ni compresse absorbante

elastoDERM F

pansement sans compresse absorbante, avec type d'application „cadre”

REF	dimensions	forme	indication	unité d'emballage papier-papier	conditionnement intermédiaire boîte	emballage en vrac boîte
812003	4,4 cm x 4,4 cm		- fixation et sécurisation des canules intraveineuses - pansement secondaire	1 pc.	100 x 1 pc.	36 x 100 pcs
812005	6 cm x 7 cm		- prévention des escarres, agit comme une „seconde peau” - pour les petites abrasions épidermiques et les dommages de la surface de la peau	1 pc.	100 x 1 pc.	30 x 100 pcs
812008	10 cm x 12 cm		- fixation et sécurisation des cathéters veineux centraux - fixation des cathéters épидuraux - pansement secondaire	1 pc.	100 x 1 pc.	20 x 100 pcs
812011	10 cm x 15 cm		- prévention des escarres, agit comme une „seconde peau” - pour les petites abrasions épidermiques et les dommages de la surface de la peau	1 pc.	100 x 1 pc.	20 x 100 pcs
nouvelle 812018	10 cm x 25 cm		avec une zone spéciale pour écrire des notes	1 pc.	25 x 1 pc.	8 x 25 pcs
nouvelle 812023	20 cm x 30 cm		avec une zone spéciale pour écrire des notes	1 pc.	25 x 1 pc.	8 x 25 pcs



elastoDERM F-IV

pansement pour canule intraveineuse, avec type d'application „cadre”

REF	dimensions	forme	indication	unité d'emballage papier-papier	emballage intermédiaire boîte
812006	6 cm x 7 cm		- fixation et sécurisation des canules périphériques chez les adultes - sécurisation des canules insérées dans les veines centrales	1 pc.	100 x 1 pc.
nouvelle 812001	5 cm x 6 cm			1 pc.	100 x 1 pc.
nouvelle 812009	9 cm x 7,2 cm		avec une zone spéciale pour écrire des notes	1 pc.	100 x 1 pc.
nouvelle 812014	8,5 cm x 11,5 cm		avec une zone spéciale pour écrire des notes	1 pc.	100 x 1 pc.



conditionnement en vrac:
30 x 100 pcs

elastoDERM IV

pansement pour canule intraveineuse, avec type d'application „trois étapes”

REF	dimensions	shape	indication	unité d'emballage papier-papier	emballage intermédiaire boîte
811301	5,8 cm x 8 cm		- fixation et sécurisation des canules périphériques chez les adultes	1 pc.	100 x 1 pc.



conditionnement en vrac:
20 x 100 pcs

ZARYS



WWW.ZARYS.COM

PRODUITS ADDITIONNELS

compresse froide/chaude

thermPAD  BESTSELLER



caractéristiques

- compresse froide/chaude en gel fabriquée en film durable non toxique avec insert de gel
- présence d'une housse en tissu pour prévenir les dommages externes
- capacité à stocker et restituer la chaleur ou le froid accumulé pendant une longue période
- reste flexible après congélation, permettant de modeler facilement la compresse à la zone du corps
- réutilisable

indications

- dispositif utilisé pour le refroidissement ou le chauffage localisé de zones spécifiques du corps afin de lutter contre la douleur/neuralgie et réduire l'enflure et les gonflements



REF	dimensions	unité d'emballage sachet en aluminium	emballage en vrac carton
KCZ7513	7,5 cm x 13 cm	1 pc.	100 x 1 pc.
KCZ7552	7,5 cm x 52 cm	1 pc.	30 x 1 pc.
KCZ1229	12 cm x 29 cm	1 pc.	25 x 1 pc.
KCZ1314	13 cm x 14 cm	1 pc.	50 x 1 pc.
KCZ1626	16 cm x 26 cm	1 pc.	20 x 1 pc.
KCZ2138	21 cm x 38 cm	1 pc.	10 x 1 pc.
KCZ3040	30 cm x 40 cm	1 pc.	8 x 1 pc.

serviette gynécologique-maternité

gynPAD  BESTSELLER



caractéristiques

- compresse absorbante avec une couche adhésive
- construction en couches
- feuille de film rose placée dans la partie inférieure de la compresse en tant que partie isolante pour protéger contre l'humidité
- offre une capacité d'absorption accrue grâce à la compresse de cellulose hautement absorbante
- la structure du pansement permet le passage libre de l'exsudat vers la compresse absorbante à l'intérieur
- peut être utilisé comme pansement primaire ou secondaire
- peut être stérilisé à l'oxyde d'éthylène

indications

- dispositif utilisé pour absorber les fluides corporels résultant d'une chirurgie, d'un accouchement, afin de protéger le patient contre la contamination et l'infection



REF	dimensions	unité d'emballage sachet en aluminium	emballage intermédiaire boîte
PG34090	34 cm x 9 cm	1 pc.	10 x 1 pc.



bulk packaging:
10 x 50 pcs

compresse de gaze imbibée d'alcool Alcohol Prep Pad



caractéristiques

- fabriqué en non-tissé
- imprégné d'alcool isopropylique (70%)
- deux pochettes connectées dans un emballage en une seule pièce, pouvant être séparées grâce à une perforation

indications

- désinfection des petites surfaces

REF	dimensions	nombre de plis	unité d'emballage papier-alu	emballage en vrac boîte
P1-IA-2	30 mm x 65 mm (déplié) 30 mm x 32,5 mm (plié)	2	2 x 1 pc. 50 x 2 pcs	100 x 1 pc.



Alcohol Prep Pad



caractéristiques

- fabriqué en non-tissé
- chaque compresse de gaze est emballée séparément, dans un sachet en papier-aluminium
- imprégnée d'alcool isopropylique (70%)
- deux pochettes connectées dans un emballage en une seule pièce, pouvant être séparées grâce à une perforation (sauf pour L-06)

indications

- désinfection de surfaces faibles

REF	dimensions	unité d'emballage papier-aluminium	emballage en vrac carton
P2-IA-1	M 65 mm x 55 mm (déplié) 32,5 mm x 27,5 mm (plié)	2 x 1 pc.	100 x 1 pc. (50 x 2 pcs.)
P2-IA-2	XL 110 mm x 90 mm (déplié) 55 mm x 45 mm (plié)	2 x 1 pc.	100 x 1 pc. (50 x 2 pcs.)

compresse de gaze imbibée d'alcool

ALKOPAD



caractéristiques

- fabriqué en non-tissé
- chaque compresse de gaze est emballée séparément, dans un sachet en papier-aluminium
- imprégnée d'alcool isopropylique (70%)
- deux pochettes connectées dans un emballage en une seule pièce, pouvant être séparées grâce à une perforation (sauf pour L-06)

indications

- désinfection de petites surfaces

REF	dimensions	unité d'emballage papier-aluminium	emballage en vrac boîte
L-06	XXL 190 mm x 140 mm (déplié)	2 x 1 pc.	50 x 1 pc. (25 x 2 pcs.)

ALKOPAD DUO



caractéristiques

- fabriqué en non-tissé
- chaque compresse de gaze est emballée séparément, dans un sachet en papier-aluminium
- compresse de gaze humide imbibée d'alcool isopropylique (70%) et compresse de gaze sèche
- deux pochettes connectées dans un emballage en une seule pièce, pouvant être séparées grâce à une perforation

indications

- désinfection de petites surfaces

REF	dimensions	unité d'emballage papier-aluminium	emballage en vrac boîte
L-05DUO	125 mm x 125 mm	2 x 1 pc.	50 x 2 pcs

couverture de secours, en foil, thermique thermCARE

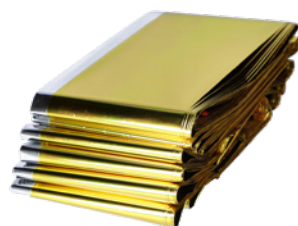

caractéristiques

- fabriqué en film PE métallisé
- protège contre les conditions météorologiques défavorables – froid, pluie, chaleur, vent, en fonction du côté appliqué sur le corps de la victime, prévient les troubles thermiques menaçant la vie et réduit le risque de choc
- résistant aux dommages

indications

- protection contre l'hypothermie et la surchauffe du corps de la victime
- dans les cas d'urgence tels que les accidents de voiture, les accidents de ski, en tourisme de montagne, dans le sport

REF	dimensions	objectif	unité d'emballage sachet à fermeture éclair	emballage intermédiaire sachet en film
KR160210	160 cm x 210 cm	pour adultes	1 pc.	12 x 1 pc.

conditionnement en vrac: 20 x 12 pcs

kits chirurgicaux

L'offre de l'entreprise comprend également de petits kits chirurgicaux sous la marque Deltaset. Ils sont utilisés dans les salles de traitement, les urgences, les services hospitaliers ou les unités de dialyse. Ces kits contiennent tous les produits jetables nécessaires pour réaliser la procédure de manière aseptique.

Les emballages Deltaset sont dédiés à une procédure spécifique, par exemple pour le changement de pansement, la cathétérisation, la dialyse ou l'anesthésie. Le kit comprend: du matériel jetable, des pansements, des champs chirurgicaux, des instruments chirurgicaux, des accessoires, des gants médicaux et bien plus encore.



PRÉVENTION

des infections nosocomiales

**FACILITER
LA
RÉDUCTION
DES ERREURS POSSIBLES**
et
LE TRAVAIL



Assurer la
SÉCURITÉ
LA PLUS ÉLEVÉE
et
LA QUALITÉ
POUR LE PATIEN



**GAIN
DE TEMPS**
et
**RÉDUCTION
DES COÛTS**



STANDARDISATION
des
PROCÉDURES

prêt à l'emploi

N'IMPORTE OU ET N'IMPORTE QUAND

 **deltaset**

Kits chirurgicaux standard

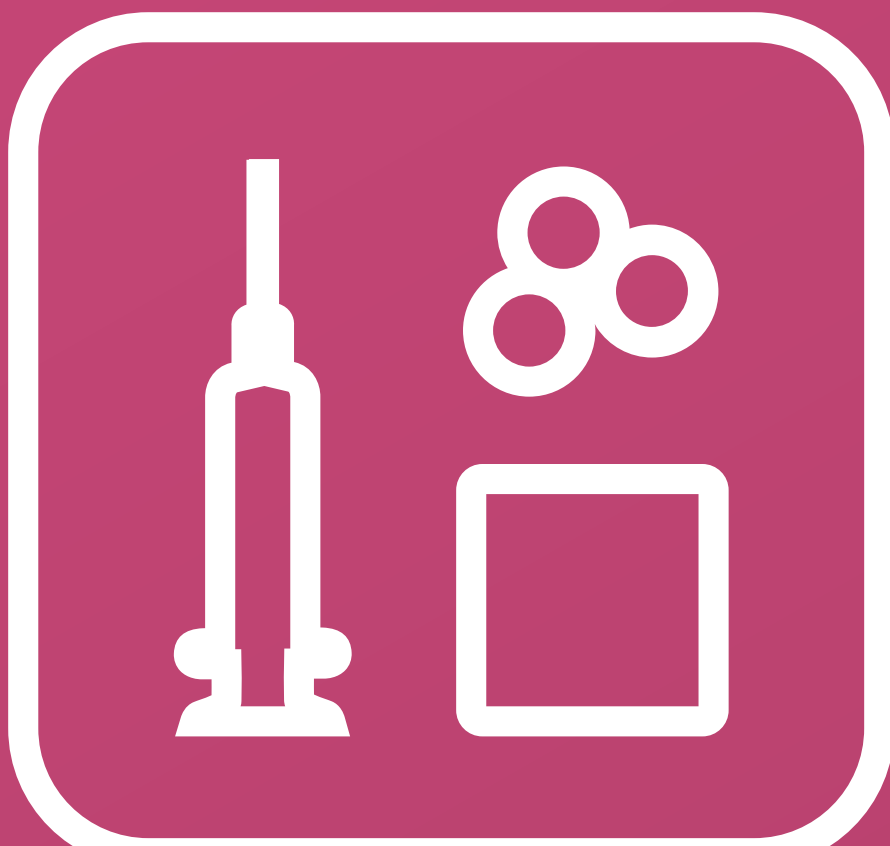

deltaset label

nom du set / produit

composants du set

ouvrir ici

numéro de REF

Numéro de LOT

numéro de REF

code barre

fabricant

date d'expiration

pictogrammes d'information

étiquettes autocollantes

Urinary bladder catheterization kit 1
Pakiet do cewnikowania 1

REF DS-CEW-O-01

50x60cm x2
 50x60cm ø5cm x2
 M x2
 20x20cm x8
 7,5x7,5cm x8
 22,5cm x1
 14cm x3
 120ml x1

2021-08-25 LOT 222108087E 2024-08-24

0197 MD STERILEEO

ZARYS International Group sp. z o.o. sp. k. • ul. Pod Borem 18, 41-808 Zabrze, Poland • www.zarys.pl

1 Rev.00

1-blisters de chambre



2-blisters de chambre



3-blisters de chambre



Caractéristiques de l'emballage blister rigide ainsi que les avantages les plus importants, utilisés dans la salle d'opération



delta set



ZARYS



WWW.ZARYS.COM

KITS CHIRURGICAUX STANDARD DELTASET

KIT DE PONCTION 1 KIT DE PONCTION 1



caractéristiques

- usage unique
- utilisation à court terme
- durée de conservation: 3 ans
- étiquette avec 2 étiquettes autocollantes pour l'archivage des données; les informations suivantes sont disponibles sur chaque étiquette: numéro de référence (REF), date d'expiration, numéro de lot, données du fabricant et code-barres
- emballage: blister rigide à double chambre

indications

- destiné à être utilisé dans les salles de traitement, les services d'urgence ou les services hospitaliers
- contient les dispositifs médicaux jetables auxiliaires nécessaires pour réaliser une procédure de ponction centrale

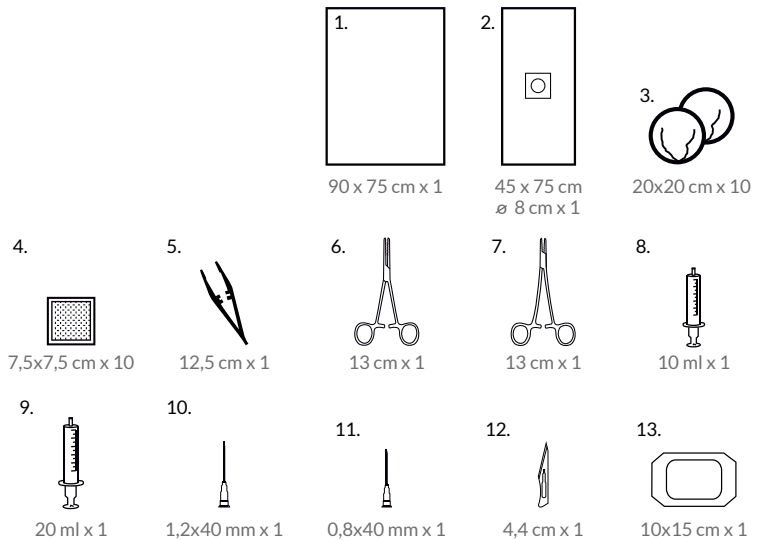

nombre	quantité	composant	specification	emballage individuel
1.	1 pc.	drap chirurgical à 2 couches	90 cm x 75 cm couche de cellulose + film polyéthylène imperméable; couleur bleue	1 kit blister rigide à double chambre
2.	1 pc.	drap chirurgical à 2 couches avec fenêtre centrale adhésive	45 cm x 75 cm fenestration de diamètre 8 cm, couche de cellulose + film polyéthylène imperméable; couleur bleue	
3.	10 pcs	tampon de gaze sans fil radio-opaque	20 cm x 20 cm gaze de coton 17 fils; couleur blanche	
4.	10 pcs	tampon de gaze	7,5 cm x 7,5 cm gaze de coton 17 fils, 8 plis; couleur blanche	
5.	1 pc.	pince en plastique	longueur 12,5 cm, polypropylène; couleur bleue	
6.	1 pc.	saisie métallique (Pean)	longueur 13 cm, acier inoxydable	
7.	1 pc.	porte-aiguille métallique MAYO-HEGAR	longueur 13 cm, acier inoxydable	
8.	1 pc.	seringue en deux parties dans un emballage papier-aluminium	capacité 10 ml, Luer	
9.	1 pc.	seringue en deux parties dans un emballage papier-aluminium	capacité 20 ml, Luer	
10.	1 pc.	aiguille d'injection dans un emballage	1,2 mm x 40 mm	
11.	1 pc.	aiguille d'injection dans un emballage papier-aluminium	0,8 mm x 40 mm	
12.	1 pc.	lame chirurgicale	N° 11	
13.	1 pc.	pansement en film avec cadre et ruban pour description dans un emballage papier-aluminium	10 cm x 15 cm, film polyéthylène	





caractéristiques

- usage unique
- utilisation à court terme
- durée de conservation: 3 ans
- étiquette avec 2 étiquettes autocollantes pour l'archivage des données; les informations suivantes sont disponibles sur chaque étiquette: numéro de référence (REF), date d'expiration, numéro de lot, données du fabricant et code-barres
- emballage: blister rigide à chambre unique

indications

- destiné à être utilisé dans les salles de traitement, les services d'urgence, les services hospitaliers ou les stations de dialyse
- contient les dispositifs médicaux jetables auxiliaires nécessaires pour réaliser la procédure de retrait des sutures

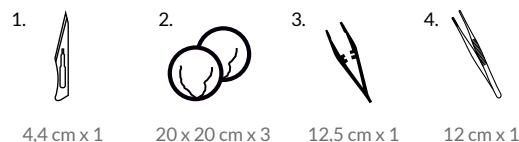

4,4 cm x 1

20 x 20 cm x 3

12,5 cm x 1

12 cm x 1

nombre	quantité	composant	specification	emballage individuel
1.	1 pc.	lame chirurgicale	N° 11	1 kit blister rigide à chambre unique
2.	3 pcs	balle non-tissée sans fil radio-opaque	20 cm x 20 cm, non-tissé 30G, couleur blanche	
3.	1 pc.	pince en plastique	Longueur 12,5 cm, polypropylène, couleur bleue	
4.	1 pc.	pince anatomique en métal	Longueur 12 cm, acier inoxydable	



caractéristiques

- usage unique
- utilisation à court terme
- durée de conservation: 3 ans
- étiquette avec 2 étiquettes autocollantes pour l'archivage des données; les informations suivantes sont disponibles sur chaque étiquette: numéro de référence (REF), date d'expiration, numéro de lot, données du fabricant et code-barres
- emballage: blister rigide à chambre unique

indications

- destiné à être utilisé dans les salles de traitement, les services d'urgence ou les services hospitaliers
- contient les dispositifs médicaux jetables auxiliaires nécessaires pour réaliser la procédure de cathétérisation de la vésicule urinaire

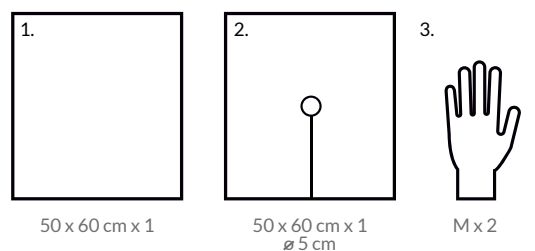

50 x 60 cm x 1

50 x 60 cm x 1
ø 5 cm

M x 2

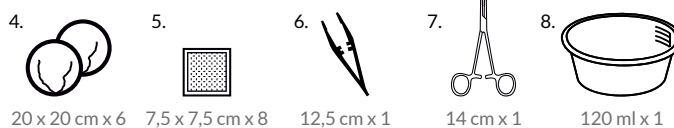

20 x 20 cm x 6

7,5 x 7,5 cm x 8

12,5 cm x 1

14 cm x 1

120 ml x 1

nombre	quantité	composant	specification	emballage individuel
1.	1 pc.	drap chirurgical à 2 couches	50 cm x 60 cm Non-tissé en polypropylène + film polyéthylène imperméable; couleur bleue	1 kit blister rigide à chambre unique
2.	1 pc.	drap chirurgical à 2 couches avec fenestration centrale et incision	50 cm x 60 cm Fenestration: diamètre 5 cm, non-tissé en polypropylène + film polyéthylène imperméable; couleur bleue	
3.	2 pcs	gants d'examen, nitrile, sans poudre, dans un emballage en papier	taille M, 100 % nitrile; couleur bleu clair	
4.	6 pcs	balle de gaze sans fil radio-opaque	20 cm x 20 cm, gaze de coton 17 fils; couleur blanche	
5.	8 pcs	tampon de gaze	7,5 cm x 7,5 cm, gaze de coton 17 fils, 8 plis; couleur blanche	
6.	1 pc.	pince en plastique	longueur 12,5 cm, polypropylène; couleur verte	
7.	1 pc.	saisie plastique (Pean)	longueur 14 cm, polypropylène; couleur bleue	
8.	1 pc.	bol à éponges	capacité 120 ml, polypropylène; couleur transparente	



caractéristiques

- usage unique
- utilisation à court terme
- durée de conservation: 3 ans
- étiquette avec 2 étiquettes autocollantes pour l'archivage des données; les informations suivantes sont disponibles sur chaque étiquette: numéro de référence (REF), date d'expiration, numéro de lot, données du fabricant et code-barres
- emballage: blister rigide à chambre unique

indications

- destiné à être utilisé dans les salles de traitement, les services d'urgence ou les services hospitaliers
- contient les dispositifs médicaux jetables auxiliaires nécessaires pour réaliser la procédure de cathétérisation de la vésicule urinaire

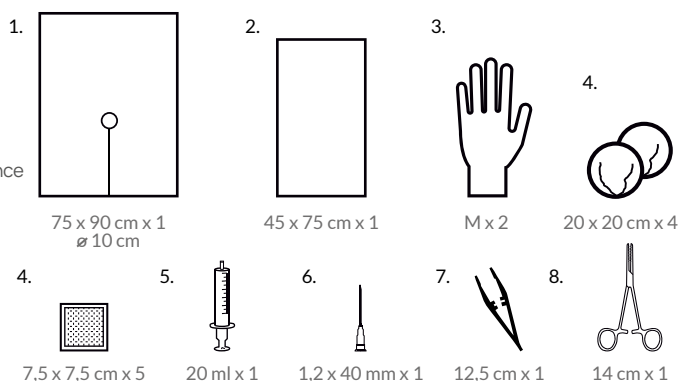

nombre	quantité	composant	specification	emballage individuel
1.	1 pc.	drap chirurgical à 2 couches avec fenestration centrale et incision	75 cm x 90 cm, fenestration: diamètre 10 cm Non-tissé en polypropylène + film polyéthylène imperméable; couleur bleue	1 kit single-chamber hard blister
2.	1 pc.	drap chirurgical à 2 couches	45 cm x 75 cm, non-tissé en polypropylène + film polyéthylène imperméable; couleur bleue	
3.	2 pcs	gants d'examen, nitrile, sans poudre, dans un emballage en papier	taille M, 100 % nitrile; couleur bleu clair	
4.	4 pcs	balle de gaze sans fil radio-opaque	20 cm x 20 cm, gaze de coton 17 fils; couleur blanche	
5.	5 pcs	tampon de gaze	7,5 cm x 7,5 cm, gaze de coton 17 fils, 8 plis; couleur blanche	
6.	1 pc.	seringue en deux pièces dans un emballage papier-aluminium	capacité 20 ml, Luer	
7.	1 pc.	aiguille d'injection dans un emballage papier-aluminium	1,2 mm x 40 mm	
8.	1 pc.	pince en plastique	longueur 12,5 cm, polypropylène; couleur verte	
9.	1 pc.	saisie en plastique (Pean)	longueur 14 cm, polypropylène; couleur bleue	



caractéristiques

- usage unique
- utilisation à court terme
- durée de conservation: 3 ans
- étiquette avec 2 étiquettes autocollantes pour l'archivage des données; les informations suivantes sont disponibles sur chaque étiquette: numéro de référence (REF), date d'expiration, numéro de lot, données du fabricant et code-barres
- emballage: blister souple papier-aluminium

indications

- destiné à être utilisé dans les salles de traitement, les services d'urgence, les services hospitaliers ou les stations de dialyse
- contient les dispositifs médicaux jetables auxiliaires nécessaires pour réaliser la procédure de dialyse

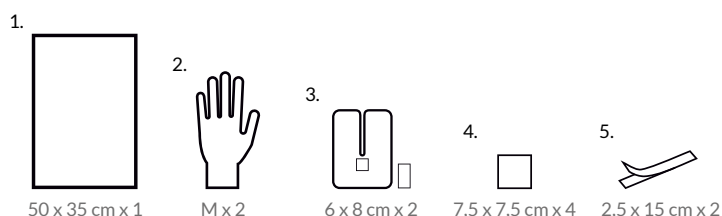

nombre	quantité	composant	specification	emballage individuel
1.	1 pc.	drap chirurgical à 2 couches	50 cm x 35 cm couche de cellulose + film polyéthylène imperméable; couleur bleue	1 kit Blister souple Papier-aluminium
2.	2 pcs	gants d'examen, nitrile, sans poudre, dans un emballage en papier	taille M, 100 % nitrile; couleur bleu clair	
3.	2 pcs	pansement pour canule intraveineuse, auto-adhésif	6 cm x 8 cm, non-tissé hydrophobe	
4.	4 pcs	tampon de gaze non-tissé	7,5 cm x 7,5 cm, non-tissé 30G, 4 plis; couleur blanche	
5.	2 pcs	ruban adhésif pour pansement, auto-adhésif	2,5 cm x 15 cm	



caractéristiques

- usage unique
- utilisation à court terme
- durée de conservation: 3 ans
- étiquette avec 2 étiquettes autocollantes pour l'archivage des données; les informations suivantes sont disponibles sur chaque étiquette: numéro de référence (REF), date d'expiration, numéro de lot, données du fabricant et code-barres
- emballage: blister souple papier-aluminium

indications

- destiné à être utilisé dans les salles de traitement, les services d'urgence, les services hospitaliers ou les stations de dialyse
- contient les dispositifs médicaux jetables auxiliaires nécessaires pour réaliser la procédure de dialyse

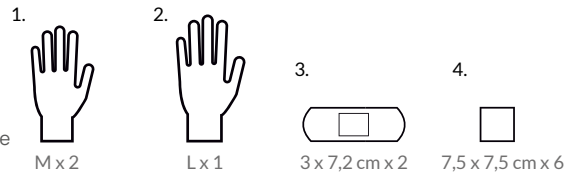

nombre	quantité	composant	specification	emballage individuel
1.	2 pcs	gants d'examen, nitrile, sans poudre, dans un emballage en papier	taille M 100 % nitrile; couleur bleu clair	1 kit blister souple papier-aluminium
2.	1 pc.	gants d'examen, nitrile	taille L 100 % nitrile; couleur blanche	
3.	2 pcs	pansement post-injection, auto-adhésif	3 cm x 7,2 cm Film en polyéthylène; transparent	
4.	6 pcs	tampon de gaze non-tissé	7,5 cm x 7,5 cm Non-tissé 30G, 4 plis; couleur blanche	



caractéristiques

- usage unique
- utilisation à court terme
- durée de conservation: 3 ans
- Étiquette avec 2 étiquettes autocollantes pour l'archivage des données; les informations suivantes sont disponibles sur chaque étiquette: numéro de référence (REF), date d'expiration, numéro de lot, données du fabricant et code-barres
- emballage: blister souple en deux parties avec perforation, papier-aluminium

indications

- destiné à être utilisé dans les salles de traitement, les services d'urgence ou les services hospitaliers
- contient les dispositifs médicaux jetables auxiliaires nécessaires pour réaliser la procédure de ponction, par exemple, ponction veineuse centrale, ponction sous-arachnoïdienne

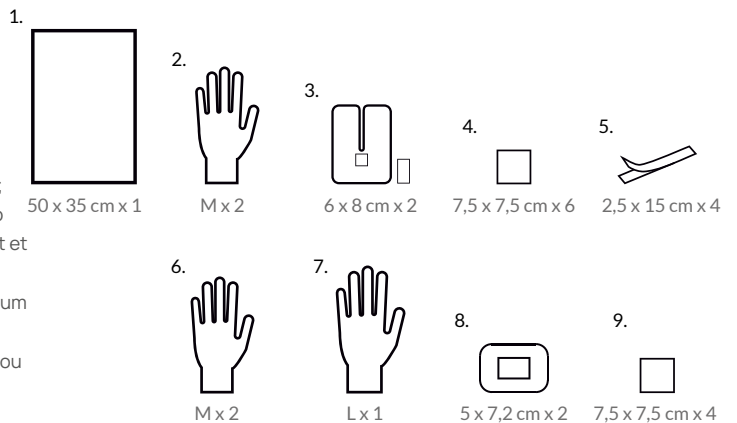

nombre	quantité	composant	specification	emballage individuel
1.	1 pc.	drap chirurgical à 2 couches	50 cm x 35 cm; couche de cellulose + film polyéthylène imperméable; couleur bleue	1 kit blister souple en deux pièces avec perforation, papier-aluminium
2.	2 pcs	gants d'examen, nitrile, sans poudre, dans un emballage en papier	taille M, 100 % nitrile; couleur bleu clair	
3.	2 pcs	pansement pour canule intraveineuse, auto adhésif	6 cm x 8 cm, non-tissé hydrophobe	
4.	6 pcs	tampon de gaze non-tissé	7,5 cm x 7,5 cm, non-tissé 30G, 4 plis; couleur blanche	
5.	4 pcs	ruban adhésif pour pansement, auto-adhésif	2,5 cm x 15 cm	
6.	2 pcs	gants d'examen, nitrile, sans poudre, dans un emballage en papier	taille M, 100 % nitrile; couleur bleu clair	
7.	1 pc.	gants d'examen, nitrile	taille L, 100 % nitrile; couleur blanche	
8.	2 pcs	pansement avec compresse absorbante, auto-adhésif	5 cm x 7,2 cm	
9.	4 pcs	tampon de gaze non-tissé	7,5 cm x 7,5 cm, non-tissé 30G, 4 plis; couleur blanche	



caractéristiques

- usage unique
- utilisation à court terme
- durée de conservation: 3 ans
- étiquette avec 2 étiquettes autocollantes pour l'archivage des données; les informations suivantes sont disponibles sur chaque étiquette: numéro de référence (REF), date d'expiration, numéro de lot, données du fabricant et code-barres
- emballage: blister rigide à trois chambres

indications

- destiné à être utilisé dans les salles de traitement, les services d'urgence ou les services hospitaliers
- contient les dispositifs médicaux jetables auxiliaires nécessaires pour réaliser des procédures d'anesthésie loco-régionale

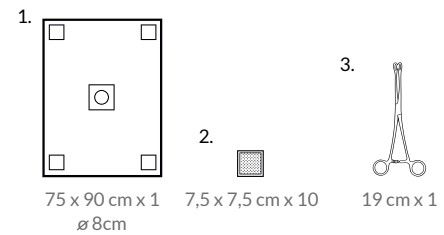

nombre	quantité	composant	specification	emballage individuel
1.	1 pc.	drap chirurgical à 2 couches avec fenestration centrale et coins adhésifs	75 cm x 90 cm; fenestration: diamètre 8 cm; non-tissé en polypropylène + film polyéthylène imperméable; couleur bleue	1 kit blister rigide à trois chambres
2.	10 pcs	tampon de gaze	7,5 cm x 7,5 cm, gaze de coton 17 fils, 8 plis; couleur blanche	
3.	1 pc.	pince à fenêtre en plastique, type Korcang, emballée dans un drap à 2 couches avec une couche de cellulose	longueur 19 cm, 45 cm x 45 cm, couche de cellulose + film polyéthylène imperméable, couleur bleue	



caractéristiques

- usage unique
- utilisation à court terme
- durée de conservation: 3 ans
- étiquette avec 2 étiquettes autocollantes pour l'archivage des données; les informations suivantes sont disponibles sur chaque étiquette: numéro de référence (REF), date d'expiration, numéro de lot, données du fabricant et code-barres
- emballage: blister rigide à double chambre

indications

- destiné à être utilisé dans les salles de traitement, les services d'urgence ou les services hospitaliers
- contient les dispositifs médicaux jetables auxiliaires nécessaires pour réaliser la procédure de ponction, par exemple la ponction veineuse centrale, la ponction sous-arachnoïdienne

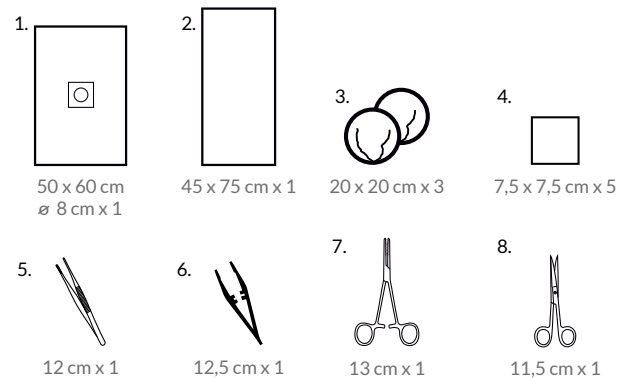

nombre	quantité	composant	specification	emballage individuel
1.	1 pc.	drap chirurgical à 2 couches avec fenestration centrale adhésive	50 cm x 60 cm, fenestration: diamètre 8 cm; non-tissé en polypropylène + film polyéthylène imperméable; couleur bleue	1 kit double-chamber blister rigide
2.	1 pc.	drap chirurgical à 2 couches	45 cm x 75 cm, non-tissé en polypropylène + film polyéthylène imperméable; couleur bleue	
3.	3 pcs	balle de gaze sans fil radio-opaque	20 cm x 20 cm, gaze de coton 17 fils; couleur blanche	
4.	5 pcs	tampon de gaze non-tissé	7,5 cm x 7,5 cm, non-tissé 30G, 4 plis; couleur blanche	
5.	1 pc.	pince anatomique en métal	longueur 12 cm, acier inoxydable	
6.	1 pc.	pince en plastique	longueur 12,5 cm, polypropylène; couleur verte	
7.	1 pc.	porte-aiguille métallique MAYO-HEGAR	longueur 13 cm, acier inoxydable	
8.	1 pc.	ciseaux métalliques tranchants/tranchants	longueur 11,5 cm, acier inoxydable	

be well



kit innovant **de soins des plaies post-opératoires à domicile**

beWell est un kit innovant de soins des plaies post-opératoires à domicile, conçu pour garantir un maximum de confort et de sécurité aux patients. Il comprend des articles et équipements stériles à usage unique, permettant de réaliser trois changements de pansements pour des plaies post-opératoires suturées et non infectées.

Qu'est-ce qui distingue les kits beWell?

elastoDERM F

Pansements en film avec un système d'application de type « cadre », assurant une étanchéité totale et permettant aux patients de se baigner librement sans risque de mouiller la plaie.

Elastopor STERIL

Pansements non tissés, adaptés à la taille de la plaie. Une couche lisse spéciale du tampon absorbant empêche le pansement de coller à la surface de la plaie ou aux points de suture, garantissant un changement de pansement sûr et indolore.

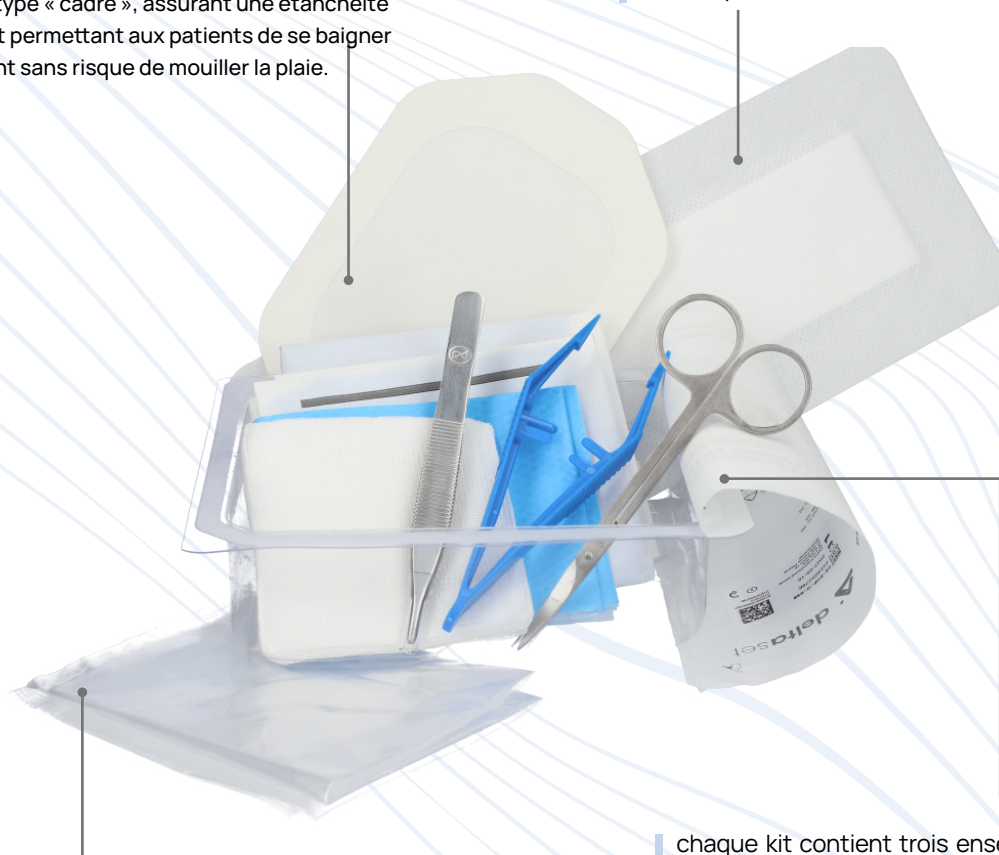

des déchets médicaux, qui facilitent l'élimination sécurisée des matériaux utilisés après les changements de pansements.

chaque kit contient trois ensembles deltaset stériles complets pour le changement de pansements.

< 5 cm
petites plaies

BW-ZWM-ZOP01SN



< 10 cm
plaies moyennes

BW-ZWM-ZOP02MN



> 10 cm
grandes plaies

BW-ZWM-ZOP03LN



Le kit comprend:

- 3 ensembles de changement de pansement deltaset stériles, comprenant::
 - un champ chirurgical avec une couche de cellulose (38 x 45 cm)
 - pince en plastique (125 cm)
 - gants de diagnostic sans latex et sans poudre
 - compresses de gaze adaptées à la taille de la plaie
- 3 pansements stériles Elastopor STERIL avec inserts absorbants
- 3 pansements stériles ElastoDERM F en film avec « cadre »
- 3 sacs pour déchets médicaux

L'ensemble deltaset marqué (2) contient en plus:

- des ciseaux chirurgicaux en métal à bouts pointus
- une pince anatomique en métal

 omegapack

ensembles chirurgicaux

Les ensembles chirurgicaux sont des dispositifs médicaux personnalisés en fonction des besoins du client, dédiés à une procédure médicale spécifique.



Composants du kit

Le bloc opératoire est un environnement spécifique où le temps est le facteur le plus précieux influençant le succès de l'intervention. C'est un lieu où chaque minute - voire chaque seconde - compte, car elle peut avoir un impact sur la vie du patient. Pour répondre aux attentes de la médecine, ZARYS introduit dans son offre des ensembles opératoires répondant aux normes les plus élevées, contribuant à améliorer la préparation du bloc opératoire avant l'intervention.





avantage de l'utilisation d'un kit chirurgical



QUALITÉ

composition soigneusement sélectionnée de l'ensemble, en fonction des besoins individuels pour une procédure médicale spécifique, conformément à la commande du client



SÉCURITÉ ÉPIDÉMIOLOGIQUE

réduction du risque d'infection du patient en minimisant le temps de contact du personnel médical avec les dispositifs lors de la préparation du bloc opératoire et du patient



STANDARDISATION DES PROCÉDURES

conduite correcte et schématique pendant la procédure
un emballage - un traitement



TENUE DE REGISTRES FACILITÉE

optimisation de la tenue des registres - une seule étiquette autocollante avec l'identification de l'ensemble utilisé, au lieu de chaque produit utilisé séparément



RÉDUCTION DES ERREURS

l'ensemble complet contient tous les dispositifs médicaux jetables nécessaires à l'intervention chirurgicale, ce qui élimine la possibilité d'erreurs lors de la sélection des produits individuels.



LARGE GAMME DE PRODUITS

une large gamme de dispositifs médicaux sélectionnés individuellement selon les préférences du client



ÉCONOMIE DES STOCKS

réduction du nombre de fournitures, gain d'espace dans l'entrepôt



TEMPS

le déballage de l'ensemble et la préparation du bloc opératoire prennent environ
30%
de temps en moins



RÉDUCTION DES COÛTS



EFFICACITÉ

augmentation de la productivité du travail, permettant de réaliser davantage d'interventions chirurgicales en une journée, amélioration du travail du personnel médical



ENVIRONNEMENT

la quantité de déchets générés est réduite au minimum
- un emballage

complétez votre propre kit



ÉTAPE 1: champ spécialisé comme élément clé de chaque kit chirurgical

ÉTAPE 2: autres composants nécessaires pour une intervention donnée, tels que: matériaux de pansement, équipements jetables, blouses chirurgicales, instruments jetables, conteneurs, et autres.

Les dispositifs médicaux de la marque Omegapack par ZARYS sont des sets opératoires comprenant un équipement complet avec tous les produits jetables nécessaires pour réaliser une intervention médicale spécifique à laquelle le set est dédié. Le set opératoire contient des composants jetables soigneusement sélectionnés, tels que:

- champs chirurgicaux, compresses
- accessoires, par exemple: poches de collecte de fluides, rubans adhésifs
- blouses chirurgicales
- gants chirurgicaux
- protèges-équipements
- protèges-chaussures, masques, coiffes
- boules de gaze
- tampons de gaze et non-tissés
- bandages, pansements
- cathéters, poches de collecte d'urine
- plateaux, bols
- robinets, stopcocks à trois voies
- distributeurs, connecteurs
- sets de perfusion
- sets d'aspiration
- instruments chirurgicaux jetables
- aiguilles d'injection et seringues
- électrodes électrochirurgicales jetables et accessoires et bien d'autres.



équipements
**de protection
individuelle (EPI)**



COMBINAISON DE PROTECTION SAFE+ CONTRE LES AGENTS CHIMIQUES ET INFECTIEUX TYPE 4b - 5b - 6b

Les équipements de protection individuelle (EPI) sont des produits qui protègent contre un ou plusieurs risques pour la santé ou la sécurité de l'utilisateur. Ces produits doivent être conformes au Règlement (UE) 2016/425 du Parlement européen et du Conseil. Les EPI sont classés en trois catégories selon le degré de risque.

La combinaison de protection est un EPI de catégorie III conformément au Règlement (UE) 2016/425 du Parlement européen et du Conseil.



La catégorie III comprend des produits à construction complexe, destinés à protéger la santé ou la vie contre des risques pouvant entraîner la mort ou des dommages irréversibles à la santé.

Normes:



La combinaison de protection est un équipement de protection individuelle de catégorie III conforme au Règlement (UE) 2016/425 du Parlement européen et du Conseil.

EN ISO 13688:2013 Vêtements de protection. Exigences générales



EN 14605:2005
+A1:2009

EN 14605:2005+A1:2009 Vêtements de protection contre les produits chimiques liquides. Exigences de performance pour les vêtements avec connexions étanches aux liquides (Type 3) ou étanches aux projections (Type 4), y compris les articles protégeant uniquement certaines parties du corps (Types PB [3] et PB [4])



EN ISO 13982-1:2004
+A1:2010

EN ISO 13982-1:2004+A1:2010 Vêtements de protection contre les particules solides. Partie 1: Exigences de performance pour les vêtements de protection chimique offrant une protection complète du corps contre les particules solides en suspension dans l'air (vêtements de type 5)



EN 13034:2005
+ A1:2009

EN 13034:2005+A1:2009 Vêtements de protection contre les produits chimiques liquides. Exigences de performance pour les vêtements de protection chimique offrant une performance de protection limitée contre les produits chimiques liquides (Type 6 et équipements Type PB [6])



EN 1073-2:2002

EN 1073-2:2002 Vêtements de protection contre la contamination radioactive. Partie 2: Exigences et méthodes d'essai pour les vêtements de protection non ventilés contre la contamination radioactive particulaire



EN 14126:2003
+ AC:2004

EN 14126:2003 + AC:2004 Vêtements de protection. Exigences de performance et méthodes d'essai pour les vêtements de protection contre les agents infectieux

Classe 6: Résistance à la pénétration de liquides contaminés sous pression hydrostatique

Classe 6: Résistance à la pénétration par des agents infectieux due au contact mécanique avec des substances

Classe 3: Résistance à la pénétration d'aérosols liquides contaminés

Classe 3: Résistance à la pénétration de particules solides contaminées



EN 1149-5:2018

EN 1149-5:2018 Vêtements de protection. Propriétés électrostatiques.

Partie 5: Exigences de performance des matériaux et des conceptions

EN 14325:2004 Vêtements de protection contre les produits chimiques. Méthodes d'essai et classification de performance des matériaux de vêtements de protection chimique, des coutures, des jonctions et des assemblages

caractéristiques:

- fabriqué à partir d'un laminé (polypropylène non-tissé et polyéthylène) d'un poids de 63 g/m²
- coutures en polyester couvertes additionnellement par un ruban
- équipé d'une capuche avec bord élastiqué
- équipé d'une bande élastique à la taille, aux poignets et aux chevilles
- fermeture éclair protégée par un rabat auto-adhésif
- disponible en version avec bottes

SIZE ROZMIAR	86-94	94-102	102-110	110-118	118-129	129-141
158-166	S					
166-174		M				
174-182			L			
182-190				XL		
190-198					XXL	
198-206						XXXL

REF	taille	version	unité d'emballage
BS-KCB02-S	S	sans bottes	1 pc.
BS-KCB02-M	M	sans bottes	1 pc.
BS-KCB02-L	L	sans bottes	1 pc.
BS-KCB02-XL	XL	sans bottes	1 pc.
BS-KCB02-XXL	XXL	sans bottes	1 pc.
BS-KCB02-XXXL	XXXL	sans bottes	1 pc.
*BS-KCB02-B-S	S	avec bottes	1 pc.
*BS-KCB02-B-M	M	avec bottes	1 pc.
*BS-KCB02-B-L	L	avec bottes	1 pc.
*BS-KCB02-B-XL	XL	avec bottes	1 pc.
*BS-KCB02-B-XXL	XXL	avec bottes	1 pc.
*BS-KCB02-B-XXXL	XXXL	avec bottes	1 pc.



disponible sur demande



a ALPHAtex

sets chirurgicaux draps chirurgicaux blouses chirurgicales

draps chirurgicaux | couvre-chirurgicaux et accessoires | sets chirurgicaux | blouses chirurgicales



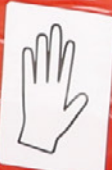

XXL
EN13795 SP



170-180



champs et blouses chirurgicaux













Les draps chirurgicaux sont utilisés pour assurer la propreté microbiologique de la zone de travail pendant la chirurgie et pour réduire le risque de migration de la flore bactérienne de la peau du patient vers la plaie. Ils sont également utilisés pour contrôler la propagation des fluides corporels.

Les blouses chirurgicales constituent une barrière de protection essentielle. Elles préviennent la transmission des agents infectieux du personnel médical vers le patient. Elles réduisent le risque de propagation des particules de peau desquamée dans l'air de la salle d'opération.

La marque ALPHAtex et sa large gamme de solutions sont le résultat de plus de trente ans de présence de ZARYS sur le marché médical.

En partageant notre expérience et notre savoir-faire, nous sommes convaincus que l'utilisation des produits ALPHAtex garantit confort, sécurité et efficacité économique dans le travail quotidien en salles d'opération.

légende des matériels

	drap chirurgical 2 couches avec non-tissé (PP+PE)		polypropylène
	housses de table		néoprène
	drap chirurgical SMS		ruban adhésif
	drap chirurgical 2 couches avec non-tissé spunlace		film PE
	housses pour support Mayo rouge		film PE bleu
	housses pour support Mayo bleue		film incisé
	renfort dans la zone critique		

protection complète de la salle d'opération

Blouses chirurgicales **ALPHA**tex

Housses pour équipements médicaux **ALPHA**tex

instruments jetables

matériaux de pansement

kits individuels **OMEGAPACK** et **DELTA**SET

La salle d'opération est le cœur de chaque hôpital, où des centaines, voire des milliers d'interventions chirurgicales sont réalisées, pendant lesquelles la peau est ouverte et incisée. Cela peut entraîner des infections ou une contamination du site opératoire, c'est pourquoi il est crucial de maintenir le plus haut niveau de sécurité dans les salles d'opération.



vêtements chirurgicaux **BETA**tex

gants chirurgicaux **SafeCARE**

films chirurgicaux

sets de draps **ALPHA**tex

Informations pratiques



COMFORT AND SAFETY



emplacement d'ouverture

UNIVERSAL SET 5-M
ZESTAW SERWET UNIWERSALNYCH 5

nom du produit

REF AT-S-UNIS-M-S
LOT 062212004R
2027-12-14

numéro de référence

Code Data Matrix

autocollants TAG

REF AT-S-UNIS-M-S
LOT 062212004R
2027-12-14

numéro de lot

date d'expiration

détails du fabricant

EN Universal set no. 5-M, sterile
PL Zestaw serwet uniwersalnych nr 5-M, jalkowy
DE Abdecktuch-Set Nr. 5-M, steril
ES Set de campos universales nr 5-M, estéril
PT Conjunto de campos universais nr 5-M, estéril
CS Sada univerzálných roušek č. 5-M, sterilní
SK Sada univerzálných rúšok č. 5-M, sterilní
RU Набор рпоцтвенных универсальных № 5-M, стерильный
LT Universalų apklaujų kompleksas nr. 5-M, sterilus
LV Universalu parklauju komplekts nr. 5-M, sterils
ET Universalne komplekt nr 5-M, sterilineid
FR Set de champs universels de soins nr. 5-M, stérile
NL Universete doeken set nr. 5-M, steriel
IT Kit di teli per operazioni chirurgiche nr. 5-M, sterili
UK Універсальний набір № 5-M, стерильний
HR Set univerzálnih plahti broj 5-M, sterilan
RO Set câmpuri chirurgicale universale nr. 5-M, steril
BG Универсален комплект № 5-M, стерилна
HU 5. sz. -M univerzális kendő készlet, steril
EL Σετ γενικής χρήσης, 5-M, αποστειρωμένο
FI Leikkusetti nro 5-M, steriili
SV Universal set nr 5-M, steril
NO Sett med allsidige servietter nr. 5-M, steril
DA Universal ådæknings sæt nr. 5-M, steril
SL Univerzalni set št. 5-M, sterilni
TR Steril, universal örtü seti, No: 5-M
AR مجموعة م-5 مغطاة

composants du kit

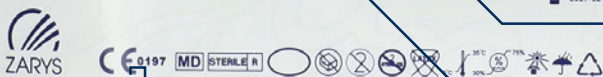

pictogrammes informatifs



ZARYS International Group
sp. z o.o. sp.k.
ul. Pod Borem 18
41-808 Zabrze, Poland
www.zarys.pl

Nous utilisons deux types d'emballage individuel: le type papier-aluminium et le sac Header Bag durable avec un insert TYVEC qui permet les processus de stérilisation. Tous contiennent une étiquette avec le nom du produit, sa représentation graphique et des pictogrammes informatifs. De plus, ils sont équipés d'étiquettes TAG auto-adhésives pour l'archivage des données et l'information sur la direction d'ouverture.

systeme d'emballage double

 ALPHAtex



L'emballage des produits ALPHAtex est réalisé selon les normes de qualité les plus élevées. Les solutions utilisées permettent à l'utilisateur d'ouvrir facilement et de retirer en toute sécurité le produit stérile nécessaire à la procédure.

L'emballage de nos produits médicaux est conçu en tenant compte de la sécurité, de l'hygiène et de la protection contre la contamination.



Pour les draps chirurgicaux ALPHAtex, le groupe ZARYS International utilise un système d'emballage double comprenant l'utilisation de sacs en plastique ou de petites boîtes en carton, ainsi qu'une protection externe supplémentaire sous forme de carton ondulé. Cela permet de maintenir la stérilité des produits livrés à la salle d'opération à chaque étape du transport.

systeme de drapage du champ opérateur

STANDARD S

- procédures avec des niveaux de fluides standard ou légèrement augmentés
- matériau à 2 couches
- barrière contre la pénétration des micro-organismes
- matériau absorbant et imperméable sur toute la surface
- résistance à la traction et à la perforation
- emballage papier-aluminium
- 4 étiquettes TAG auto-adhésives

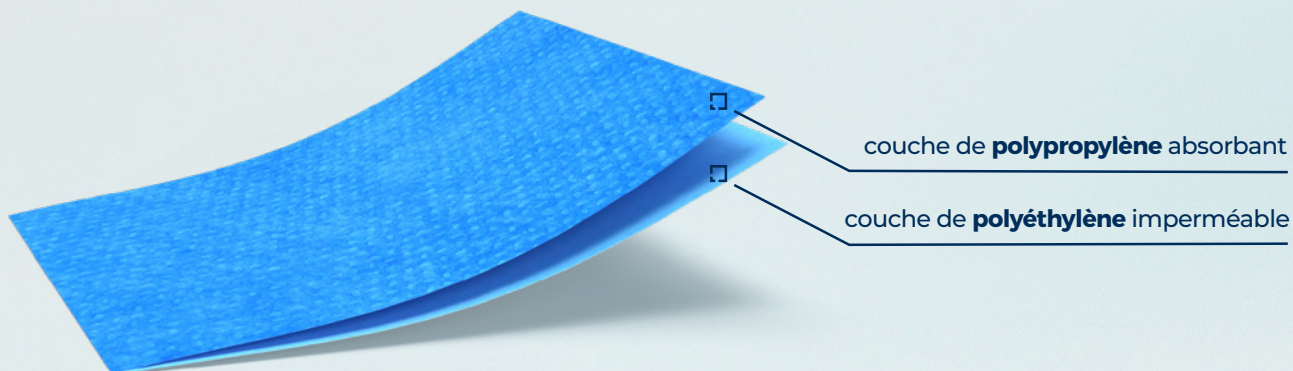

- procédures avec des niveaux de fluides élevés
- matériau à 2 couches avec renfort
- barrière contre la pénétration des micro-organismes
- matériau absorbant et imperméable sur toute la surface
- renfort supplémentaire hautement absorbant dans la zone critique
- résistance accrue à la traction et à la perforation
- emballage papier-aluminium
- 4 étiquettes TAG auto-adhésives

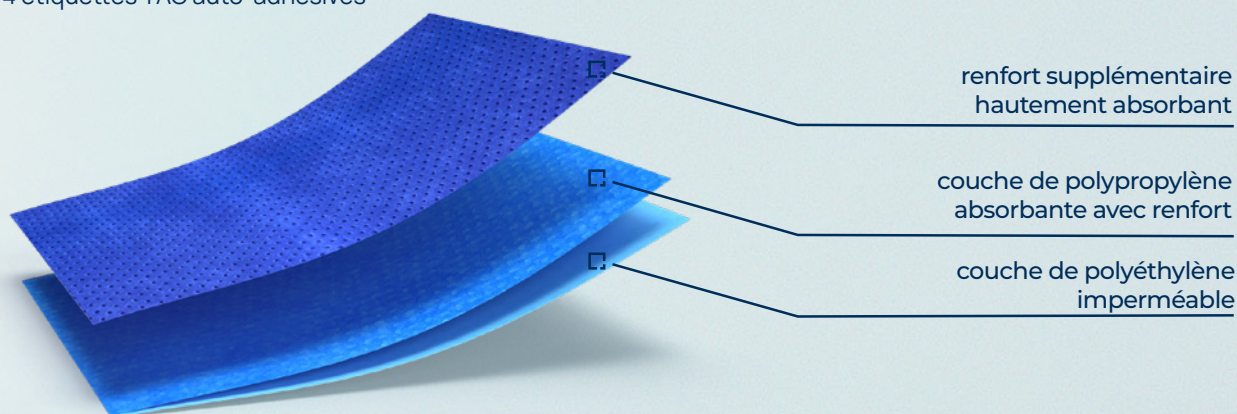

COMFORT C

- procédures avec des niveaux de fluides très élevés
- matériau à 3 couches avec renfort
- barrière contre la pénétration des micro-organismes
- matériau absorbant et imperméable sur toute la surface
- renfort supplémentaire hautement absorbant dans la zone critique
- résistance accrue à la traction et à la perforation
- matériau flexible s'adaptant à la forme du corps
- emballage papier-aluminium
- 4 étiquettes TAG auto-adhésives

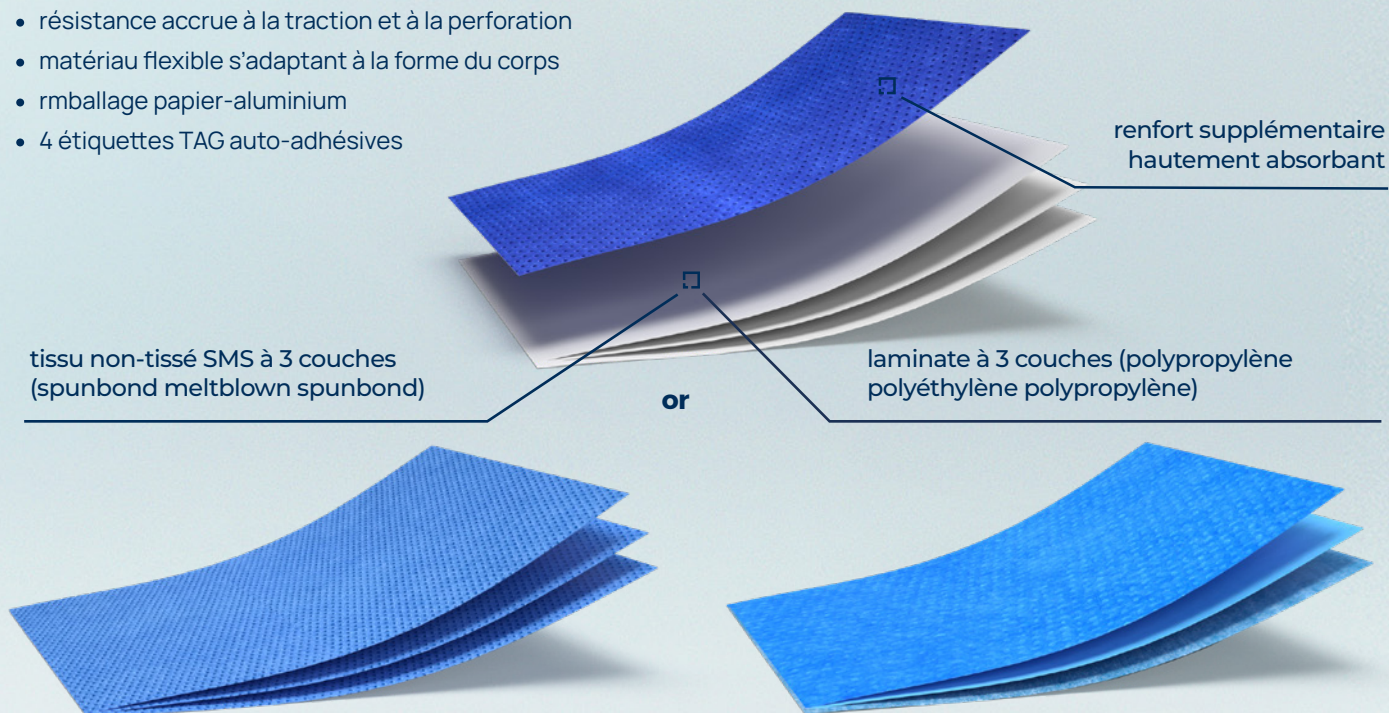

ZARYS



WWW.ZARYS.COM

TYPES DE MATÉRIAUX DE BASE UTILISÉS DANS LES DRAPS CHIRURGICAUX:

DRAP PF - matériau à deux couches, contenant une couche absorbante de cellulose sur le dessus et une couche de film PE à l'arrière du drap

DRAP NF, NFA, NFF, NFFA, NFFAR - matériau à deux couches, contenant une couche absorbante de matériau non-tissé sur le dessus et une couche de film PE à l'arrière du drap

DRAP NFN, NFNA, NFNF, NFNFA - matériau à trois couches, avec une couche absorbante non-tissée sur le dessus, une couche de film PE au milieu et une couche absorbante non-tissée à l'arrière du drap

DRAPS CHIRURGICAUX



DRAPS CHIRURGICAUX DRAPS À 2 COUCHES

DRAPS STÉRILES AVEC COUCHE DE CELLULOSE - À 2 COUCHES

REF	dimensions	unité d'emballage	 conditionnement en vrac
AT-PF-S 1	50cm x 50cm	1 pc.	4 x 125 pcs
AT-PF-S 3	50cm x 70cm	1 pc.	4 x 100 pcs
AT-PF-S 5	80cm x 80cm	1 pc.	4 x 50 pcs
AT-PF-S 6	75cm x 90cm	1 pc.	4 x 50 pcs
AT-PF-S 8	90cm x 150cm	1 pc.	2 x 50 pcs

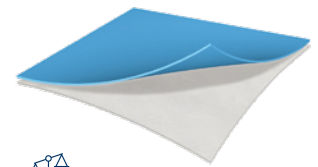



54 g/m²

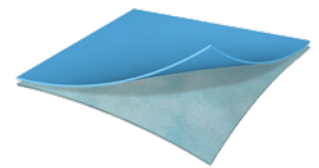

DRAPS CHIRURGICAUX STÉRILES - À 2 COUCHES

REF	dimensions	unité d'emballage	 conditionnement en vrac
AT-NF-S 1 E	45cm x 45cm	100 pcs	4 x 100 pcs
AT-NF-S 3 E	45cm x 60cm	100 pcs	4 x 100 pcs
AT-NF-S 4 E	45cm x 75cm	100 pcs	4 x 100 pcs
AT-NF-S 5 E	75cm x 75cm	50 pcs	4 x 50 pcs
AT-NF-S 9 E	75cm x 90cm	50 pcs	4 x 50 pcs
AT-NF-S 13 E	100cm x 150cm	50 pcs	4 x 50 pcs
AT-NF-S 15 E	150cm x 180cm	20 pcs	4 x 20 pcs
AT-NF-S 21 E	37cm x 45cm	100 pcs	4 x 100 pcs





version
économique

40 g/m²

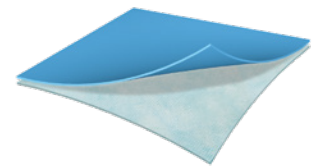

DRAPS CHIRURGICAUX STÉRILES - À 2 COUCHES

REF	dimensions	unité d'emballage	 conditionnement en vrac
AT-NF-S 1	45cm x 45cm	1 pc.	4 x 120 pcs
AT-NF-S 2	50cm x 50cm	1 pc.	4 x 100 pcs
AT-NF-S 3	50cm x 60cm	1 pc.	4 x 100 pcs
AT-NF-S 4	50cm x 75cm	1 pc.	4 x 80 pcs
AT-NF-S 5	75cm x 75cm	1 pc.	6 x 50 pcs
AT-NF-S 8	80cm x 90cm	1 pc.	6 x 50 pcs
AT-NF-S 9	75cm x 90cm	1 pc.	6 x 50 pcs
AT-NF-S 10	90cm x 120cm	1 pc.	4 x 40 pcs
AT-NF-S 12	75cm x 140cm	1 pc.	2 x 50 pcs
AT-NF-S 13	100cm x 150cm	1 pc.	4 x 25 pcs
AT-NF-S 14	120cm x 150cm	1 pc.	4 x 25 pcs
AT-NF-S 15	150cm x 180cm	1 pc.	2 x 20 pcs
AT-NF-S 16	150cm x 200cm	1 pc.	2 x 20 pcs
AT-NF-S 19	160cm x 220cm	1 pc.	2 x 20 pcs
AT-NF-S 20	150cm x 240cm	1 pc.	2 x 20 pcs
AT-NF-S 22	170cm x 300cm	1 pc.	2 x 20 pcs



60 g/m²



DRAPS CHIRURGICAUX STÉRILES AVEC BORD ADHÉSIF - À 2 COUCHES

REF	dimensions	unité d'emballage	 conditionnement en vrac
AT-NFA-S 4 E	45cm x 75cm	100 pcs	8 x 50 pcs
AT-NFA-S 9 E	75cm x 90cm	50 pcs	4 x 50 pcs
AT-NFA-S 10 E	90cm x 120cm	50 pcs	4 x 50 pcs
AT-NFA-S 13 E	100cm x 150cm	50 pcs	4 x 25 pcs
AT-NFA-S 15 E	150cm x 180cm	20 pcs	4 x 20 pcs
AT-NFA-S 16 E	150cm x 200cm	20 pcs	4 x 20 pcs
AT-NFA-S 20 E	150cm x 240cm	20 pcs	4 x 20 pcs





ruban adhésif
sur le côté long
du drap



version
économique

40 g/m²

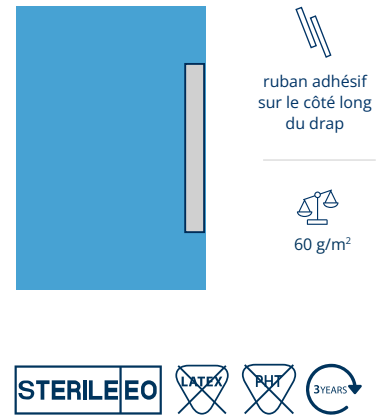

DRAPS CHIRURGICAUX STÉRILES AVEC BORD ADHÉSIF - À 2 COUCHES

REF	dimensions	unité d'emballage	 conditionnement en vrac
AT-NFA-S 1	45cm x 45cm	1 pc.	8 x 60 pcs
AT-NFA-S 3	50cm x 60cm	1 pc.	4 x 50 pcs
AT-NFA-S 4	50cm x 75cm	1 pc.	6 x 70 pcs
AT-NFA-S 5	75cm x 75cm	1 pc.	6 x 45 pcs
AT-NFA-S 9	75cm x 90cm	1 pc.	4 x 50 pcs
AT-NFA-S 10	90cm x 120cm	1 pc.	4 x 50 pcs
AT-NFA-S 13	100cm x 150cm	1 pc.	4 x 25 pcs
AT-NFA-S 15	150cm x 180cm	1 pc.	2 x 20 pcs
AT-NFA-S 16	150cm x 200cm	1 pc.	2 x 20 pcs
AT-NFA-S 20	150cm x 240cm	1 pc.	2 x 20 pcs
AT-NFA-S 22	170cm x 300cm	1 pc.	2 x 20 pcs



DRAPS CHIRURGICAUX STÉRILES AVEC FENESTRATION CENTRALE - À 2 COUCHES

REF	dimensions	fenestration	unité d'emballage	 conditionnement en vrac
AT-NFF-S 2 E	45cm x 75cm	6cm x 8cm	100 pcs	8 x 50 pcs
AT-NFF-S 3 E	45cm x 60cm	ø 6cm	100 pcs	4 x 100 pcs
AT-NFF-S 4 E	75cm x 90cm	ø 7cm	50 pcs	4 x 50 pcs
AT-NFF-S 5 E	75cm x 90cm	6cm x 8cm	50 pcs	4 x 50 pcs

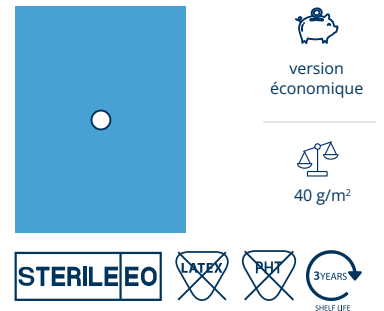

DRAPS CHIRURGICAUX STÉRILES AVEC FENESTRATION CENTRALE - À 2 COUCHES

REF	dimensions	fenestration	unité d'emballage	 conditionnement en vrac
AT-NFF-S 1	45cm x 45cm	ø 6cm	1 pc.	4 x 100 pcs
AT-NFF-S 2	50cm x 75cm	6cm x 8cm	1 pc.	4 x 60 pcs
AT-NFF-S 3	50cm x 75cm	ø 7cm	1 pc.	4 x 60 pcs
AT-NFF-S 4	75cm x 90cm	ø 7cm	1 pc.	4 x 60 pcs
AT-NFF-S 5	75cm x 90cm	6cm x 8cm	1 pc.	4 x 60 pcs
AT-NFF-S 21	50cm x 60cm	ø 7cm	1 pc.	6 x 100 pcs

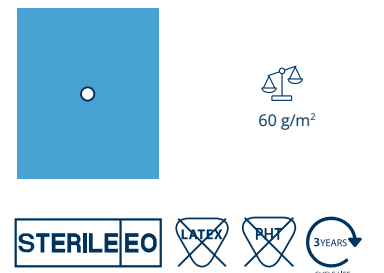

STERILE SURGICAL DRAPES WITH ADHESIVE CENTRAL FENESTRATION - 2-LAYERED

REF	dimensions	fenestration	unité d'emballage	 conditionnement en vrac
AT-NFFA-S 1 E	45cm x 45cm	ø 5cm	100 pcs	4 x 100 pcs
AT-NFFA-S 2 E	45cm x 75cm	6cm x 8cm	100 pcs	4 x 60 pcs
AT-NFFA-S 3 E	50cm x 60cm	ø 6cm	100 pcs	4 x 60 pcs
AT-NFFA-S 4 E	75cm x 90cm	ø 7cm	50 pcs	4 x 50 pcs
AT-NFFA-S 5 E	75cm x 90cm	6cm x 8cm	50 pcs	4 x 50 pcs
AT-NFFA-S 6 E	90cm x 120cm	ø 8cm	50 pcs	4 x 30 pcs

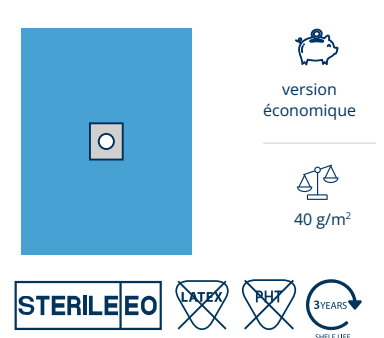

STERILE SURGICAL DRAPES WITH ADHESIVE CENTRAL FENESTRATION - 2-LAYERED

REF	dimensions	fenestration	unité d'emballage	 conditionnement en vrac
AT-NFFA-S 1	45cm x 45cm	ø 6cm	1 pc.	4 x 100 pcs
AT-NFFA-S 2	50cm x 75cm	6cm x 8cm	1 pc.	4 x 60 pcs
AT-NFFA-S 3	50cm x 75cm	ø 7cm	1 pc.	4 x 60 pcs
AT-NFFA-S 4	75cm x 90cm	ø 7cm	1 pc.	4 x 50 pcs
AT-NFFA-S 5	75cm x 90cm	6cm x 8cm	1 pc.	4 x 50 pcs
AT-NFFA-S 6	90cm x 120cm	ø 10cm	1 pc.	4 x 30 pcs
AT-NFFA-S 7	120cm x 150cm	ø 7cm	1 pc.	4 x 25 pcs
AT-NFFA-S 8	120cm x 150cm	ø 10cm	1 pc.	4 x 25 pcs
AT-NFFA-S 11	50cm x 60cm	6cm x 8cm	1 pc.	8 x 50 pcs

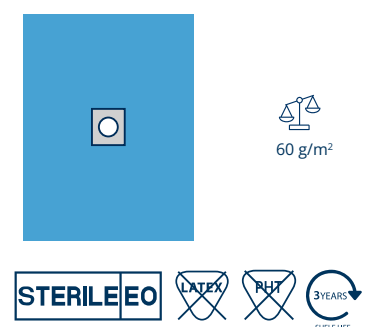

DRAPS CHIRURGICAUX STÉRILES AVEC FENESTRATION CENTRALE ADHÉSIVE ET AJUSTABLE - À 2 COUCHES

REF	dimensions	fenestration	unité d'emballage	conditionnement en vrac
AT-NFFAR-S 2 E	45cm x 75cm	6cm x 8cm	100 pcs	6 x 50 pcs
AT-NFFAR-S 4 E	75cm x 90cm	ø 7cm	50 pcs	4 x 45 pcs



version économique

40 g/m²



DRAPS CHIRURGICAUX STÉRILES AVEC FENESTRATION CENTRALE ADHÉSIVE ET AJUSTABLE - À 2 COUCHES

REF	dimensions	fenestration	unité d'emballage	conditionnement en vrac
AT-NFFAR-S 2	45cm x 75cm	6cm x 8cm	1 pc.	6 x 50 pcs
AT-NFFAR-S 4	75cm x 90cm	ø 7cm	1 pc.	4 x 45 pcs



60 g/m²



DRAPS ÉPIDURAUX STÉRILES ADHÉSIFS - À 2 COUCHES

REF	dimensions	fenestration	unité d'emballage	conditionnement en vrac
AT-NFZRS-S 1	75cm x 80cm	6cm x 15cm	1 pc.	4 x 30 pcs
AT-NFZRS-S 2	60cm x 75cm	6cm x 9,5cm	1 pc.	8 x 30 pcs
AT-NFZRS-S 11	75cm x 90cm	10cm x 15cm	1 pc.	4 x 30 pcs

NOUVEAU

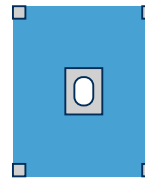

60 g/m²



indication: anesthésie épidurale

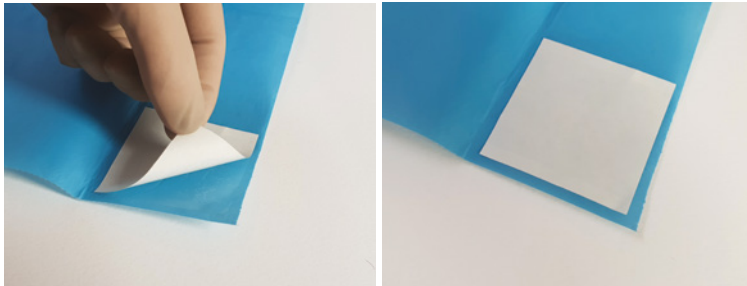

Ruban adhésif dans les coins du drap

COUVRE-TABLE D'INSTRUMENTS STÉRILES

REF	dimensions	unité d'emballage	conditionnement en vrac
AT-SD-S 3	100cm x 150cm	1 pc.	2 x 50 pcs
AT-SD-S 4	150cm x 190cm	1 pc.	2 x 30 pcs
AT-SD-S 5	150cm x 260cm	1 pc.	50 pcs

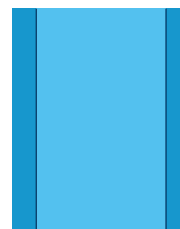

77 g/m²



DRAPS CHIRURGICAUX DRAPS À 3 COUCHES

DRAPS CHIRURGICAUX STÉRILES - À 3 COUCHES

REF	dimensions	unité d'emballage	 conditionnement en vrac
AT-NFN-S 1	45cm x 45cm	1 pc.	300 pcs
AT-NFN-S 2	50cm x 50cm	1 pc.	300 pcs
AT-NFN-S 3	50cm x 60cm	1 pc.	150 pcs
AT-NFN-S 4	50cm x 70cm	1 pc.	160 pcs
AT-NFN-S 5	75cm x 75cm	1 pc.	100 pcs
AT-NFN-S 8	80cm x 90cm	1 pc.	80 pcs
AT-NFN-S 9	75cm x 90cm	1 pc.	80 pcs
AT-NFN-S 10	90cm x 120cm	1 pc.	75 pcs
AT-NFN-S 13	100cm x 150cm	1 pc.	50 pcs
AT-NFN-S 14	120cm x 150cm	1 pc.	50 pcs
AT-NFN-S 15	150cm x 180cm	1 pc.	50 pcs
AT-NFN-S 16	150cm x 210cm	1 pc.	25 pcs
AT-NFN-S 19	160cm x 220cm	1 pc.	25 pcs
AT-NFN-S 20	150cm x 240cm	1 pc.	25 pcs

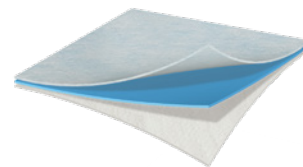

STERILE R



DRAPS CHIRURGICAUX STÉRILES AVEC BORD ADHÉSIF - À 3 COUCHES

REF	dimensions	unité d'emballage	 conditionnement en vrac
AT-NFNA-S 2	50cm x 50cm	1 pc.	256 pcs
AT-NFNA-S 4	50cm x 70cm	1 pc.	160 pcs
AT-NFNA-S 5	75cm x 75cm	1 pc.	100 pcs
AT-NFNA-S 8	80cm x 90cm	1 pc.	80 pcs
AT-NFNA-S 9	75cm x 90cm	1 pc.	90 pcs
AT-NFNA-S 13	100cm x 150cm	1 pc.	80 pcs
AT-NFNA-S 15	150cm x 180cm	1 pc.	25 pcs
AT-NFNA-S 16	150cm x 210cm	1 pc.	50 pcs
AT-NFNA-S 19	160cm x 220cm	1 pc.	25 pcs
AT-NFNA-S 20	150cm x 240cm	1 pc.	25 pcs

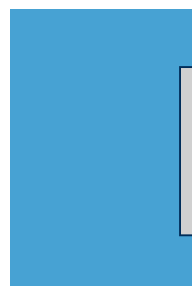

ruban adhésif
sur le côté long
du drap



STERILE R



DRAPS CHIRURGICAUX STÉRILES AVEC FENESTRATION CENTRALE - À 3 COUCHES

REF	dimensions	fenestration	unité d'emballage	 conditionnement en vrac
AT-NFNF-S 1	45cm x 45cm	ø 6cm	1 pc.	300 pcs
AT-NFNF-S 2	50cm x 75cm	6cm x 8cm	1 pc.	160 pcs
AT-NFNF-S 3	50cm x 75cm	ø 7cm	1 pc.	200 pcs
AT-NFNF-S 4	75cm x 90cm	ø 7cm	1 pc.	80 pcs
AT-NFNF-S 5	75cm x 90cm	6cm x 8cm	1 pc.	80 pcs
AT-NFNF-S 6	90cm x 120cm	ø 10cm	1 pc.	100 pcs

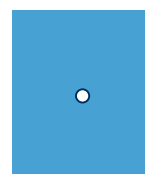

STERILE R



DRAPS CHIRURGICAUX STÉRILES AVEC FENESTRATION CENTRALE ADHÉSIVE - À 3 COUCHES

REF	dimensions	fenestration	unité d'emballage	 conditionnement en vrac
AT-NFNFA-S 2	50cm x 75cm	6cm x 8cm	1 pc.	200 pcs
AT-NFNFA-S 3	50cm x 75cm	ø 7cm	1 pc.	100 pcs
AT-NFNFA-S 4	75cm x 90cm	ø 7cm	1 pc.	100 pcs
AT-NFNFA-S 5	75cm x 90cm	6cm x 8cm	1 pc.	100 pcs
AT-NFNFA-S 6	90cm x 120cm	ø 10cm	1 pc.	63 pcs



STERILE R

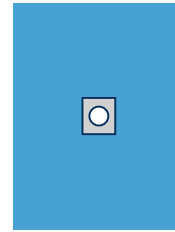

CHAMPS CHIRURGICAUX STÉRILES AVEC FENÊTRE ADHÉSIVE, RENFORCÉS

REF	dimensions	fenestration	unité d'emballage	 conditionnement en vrac
AT-NFZRF-S 1	120cm x 170cm	ø 12cm	1 pc.	50 pcs
AT-NFZRF-S 2	200cm x 280cm	ø 10cm	1 pc.	20 pcs
AT-NFZRF-S 3	200cm x 320cm	ø 15cm	1 pc.	20 pcs



 matériau SMS hydrophobe

 matériau hautement absorbant

STERILE R

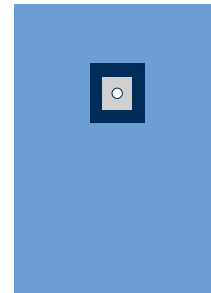



DRAPS CHIRURGIÇAUX DRAPS SPÉCIALISÉS



CHIRURGIE GÉNÉRALE

AT-SD-ABD1-IF-C

DRAP ABDOMINAL 1-IF



REF	dimensions	quantité	composant
AT-SD-ABD1-IF-C	200cm x 320cm	1 pc.	drap avec fenêtre adhésive 25cm x 30cm équipé d'un film d'incision, renforcé
AT-SD-S 4	150cm x 190cm	1 pc.	housses de table à instruments, renforcées

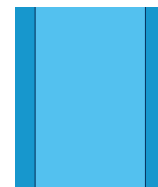

150x190cm



200x320cm



conditionnement
en vrac:
20 pcs

STERILE R



AT-SD-ABPER1-S

ABDO-PERINEAL DRAPE 1



REF	dimensions	quantité	composant
AT-SD-ABPER1-S	180/280cm x 220cm	1 pc.	drap intégré avec couvre-membres, adhésif fenêtre en forme de trapèze 30cm x 20cm x 20cm et fenêtre périnéale 10cm x 15cm avec rabat de recouvrement
AT-SD-S 4	150cm x 190cm	1 pc.	housses renforcées pour table d'instruments

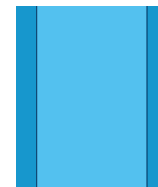

150x190cm

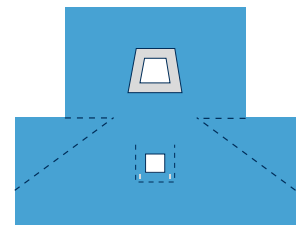

180/280x220cm



conditionnement
en vrac:
16 pcs

STERILE R



AT-SD-LAP3-SP

DRAP DE LAPAROSCOPIE 3



REF	dimensions	quantité	composant
AT-SD-LAP3-SP	200/270cm x 300cm	1 pc.	drap intégré avec couvre-membres, adhésif fenêtre 25cm x 30cm, renforcé, avec 8 porte-câbles de type Velcro
AT-SD-S 4	150cm x 190cm	1 pc.	housses renforcées pour table d'instruments

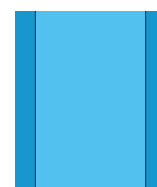

150x190cm

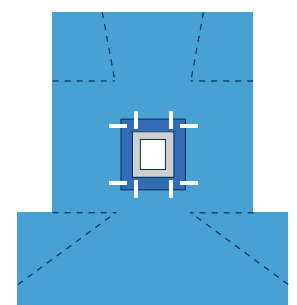

200/270x300cm



conditionnement
en vrac:
12 pcs

STERILE R





AT-SD-ORT1-SP

DRAP ORTHOPÉDIQUE 1



REF	dimensions	quantité	composant
AT-SD-ORT1-SP	150cm x 250cm	1 pc.	drap avec ouverture en U adhésive 7cm x 70cm, renforcé
AT-SD-S 4	150cm x 190cm	1 pc.	housse renforcée pour table à instruments

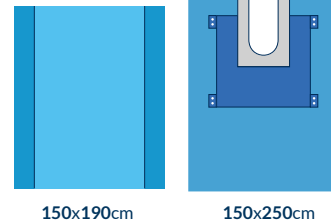

conditionnement en vrac: 20 pcs

STERILE R



AT-SD-ORT2-SP

DRAP ORTHOPÉDIQUE 2



REF	dimensions	quantité	composant
AT-SD-ORT2-SP	230cm x 260cm	1 pc.	drap avec ouverture en U adhésive 20cm x 100cm, renforcé
AT-SD-S 4	150cm x 190cm	1 pc.	housse renforcée pour table d'instruments

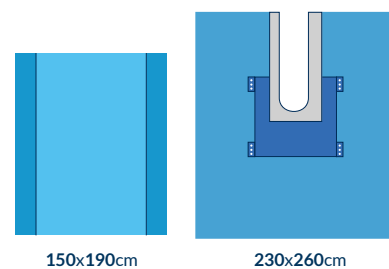

conditionnement en vrac: 16 pcs

STERILE R



AT-SD-ORT3-C

DRAP ORTHOPÉDIQUE 3



REF	dimensions	quantité	composant
AT-SD-ORT3-C	150cm x 200cm	1 pc.	drap avec ouverture en U adhésive 6cm x 65cm, renforcé
AT-SD-S 4	150cm x 190cm	1 pc.	housse renforcée pour table d'instruments

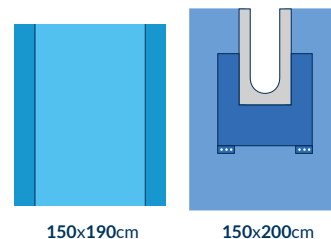

conditionnement en vrac: 20 pcs

STERILE R



AT-SD-ORT4-C

DRAP ORTHOPÉDIQUE 4



REF	dimensions	quantité	composant
AT-SD-ORT4-C	200cm x 260cm	1 pc.	drap avec ouverture en U adhésive 8,5cm x 85cm, renforcé
AT-SD-S 4	150cm x 190cm	1 pc.	housse renforcée pour table d'instruments

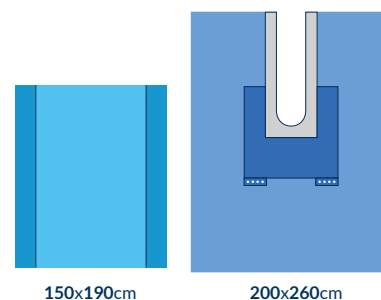

conditionnement en vrac: 15 pcs

STERILE R



AT-SD-EXT1-SP

DRAP POUR EXTRÉMITÉ 1

REF	dimensions	quantité	composant
AT-SD-EXT1-SP	150cm x 180cm	1 pc.	drap avec fenêtre élastique ø 3,5cm, renforcé
AT-SD-S 4	150cm x 190cm	1 pc.	housse renforcée pour table d'instruments

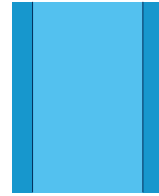

150x190cm

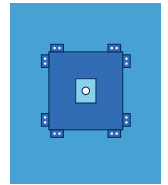

150x180cm

conditionnement
en vrac:
24 pcs**STERILE R**

AT-SD-EXT2-SP

EXTREMITY DRAPE 2

REF	dimensions	quantité	composant
AT-SD-EXT2-SP	230cm x 300cm	1 pc.	drap avec fenestration élastique ø 3,5cm, renforcé
AT-SD-S 4	150cm x 190cm	1 pc.	housse renforcée pour table d'instruments

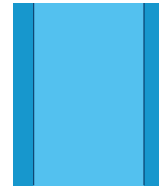

150x190cm

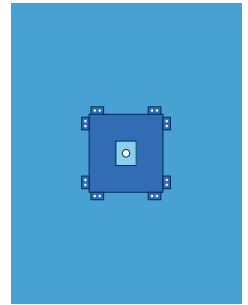

230x300cm

conditionnement
en vrac:
18 pcs**STERILE R**

AT-SD-EXT3-SP

DRAP POUR EXTRÉMITÉ 3

REF	dimensions	quantité	composant
AT-SD-EXT3-SP	230cm x 300cm	1 pc.	drap avec fenestration élastique ø 7cm, renforcé
AT-SD-S 4	150cm x 190cm	1 pc.	housse renforcée pour table d'instruments

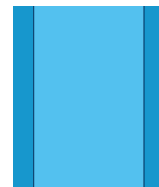

150x190cm

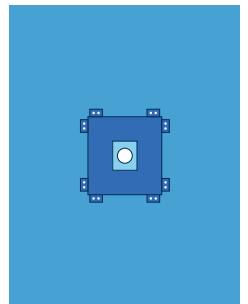

230x300cm

conditionnement
en vrac:
18 pcs**STERILE R**

AT-SD-EXT4-C

DRAP POUR EXTRÉMITÉ 4

REF	dimensions	quantité	composant
AT-SD-EXT4-C	200cm x 320cm	1 pc.	drap avec fenestration élastique 6cm x 8cm, renforcé
AT-SD-S 4	150cm x 190cm	1 pc.	housse renforcée pour table d'instruments

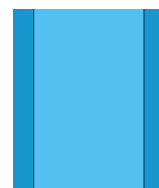

150x190cm

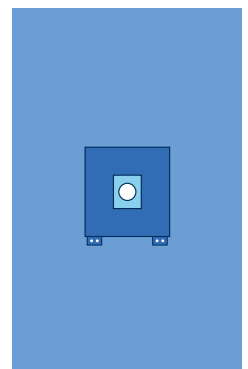

200x320cm

conditionnement
en vrac:
15 pcs**STERILE R**

AT-SD-EXT5-C

DRAP POUR EXTRÉMITÉ 5

REF	dimensions	quantité	composant
AT-SD-EXT5-C	200cm x 300cm	1 pc.	drap avec fenestration élastique ø 3,5cm, renforcé
AT-SD-S 4	150cm x 190cm	1 pc.	housses renforcées pour table d'instruments

conditionnement
en vrac:
20 pcs

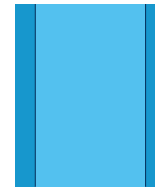
STERILE R

150x190cm

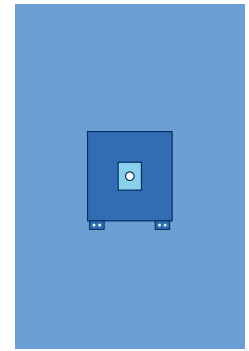

200x300cm

**GYNÉCOLOGIE ET UROLOGIE**

AT-SD-GYN1-S

DRAP DE GYNÉCOLOGIE 1

REF	dimensions	quantité	composant
AT-SD-GYN1-S	160/240cm x 180cm	1 pc.	drap intégré avec couvre-membres, adhésif fenestration périnéale 10cm x 15cm
AT-SD-S 4	150cm x 190cm	1 pc.	housses renforcées pour table d'instruments

conditionnement
en vrac:
16 pcs

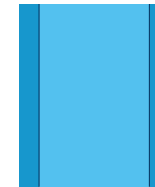
STERILE R

150x190cm

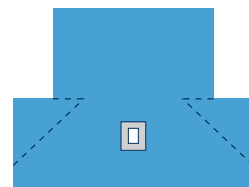

160/240x180cm

AT-SD-GYN2-S

DRAP DE GYNÉCOLOGIE 2

REF	dimensions	quantité	composant
AT-SD-GYN2-S	160/240cm x 180cm	1 pc.	drap intégré avec couvre-membres, adhésif fenestration périnéale 10cm x 15cm, avec poche de collecte de fluides intégrée 35cm x 50cm, équipée d'un moule formable, d'un filtre et d'un port pour tubulure
AT-SD-S 4	150cm x 190cm	1 pc.	housses renforcées pour table d'instruments

conditionnement
en vrac:
8 pcs

STERILE R

150x190cm

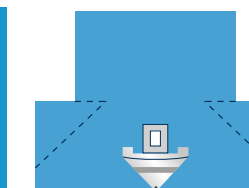

160/240x180cm

AT-SD-DEL1-SP

CHAMP D'ACCOUCHEMENT 1

REF	dimensions	quantité	composant
AT-SD-DEL1-SP	114cm x 150cm	1 pc.	drap d'accouchement intégré avec poche de collecte de fluides 78cm x 80cm, équipé d'un moule formable, d'un filtre et d'un port pour tubulure, renforcé

conditionnement
en vrac:
45 pcs

sans emballage de
housses pour table
d'instruments

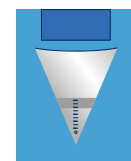
STERILE R

114x150cm



OPHTALMOLOGIE

AT-SD-OPHT1-IF-S DRAP OPHTALMIQUE 1-IF



REF	dimensions	quantité	composant
AT-SD-OPHT1-IF-S	100cm x 100cm	1 pc.	drap ophtalmique avec fenestration 10cm x 10cm, équipé d'un film d'incision
AT-SD-S 3	100cm x 150cm	1 pc.	housse renforcée pour table d'instruments

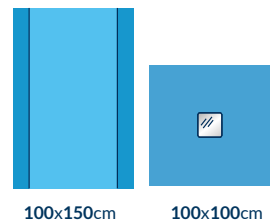

100x150cm

100x100cm



emballage en vrac:
50 ensembles

STERILE R



AT-SD-OPHT2-IF-C DRAP OPHTALMIQUE 2-IF



REF	dimensions	quantité	composant
AT-SD-OPHT2-IF-C	100cm x 100cm	1 pc.	drap ophtalmique avec fenestration 10cm x 10cm, équipé d'un film d'incision, intégré avec une poche de collecte de fluides et 2 moules formables, renforcé
AT-SD-S 3	100cm x 150cm	1 pc.	housse renforcée pour table d'instruments

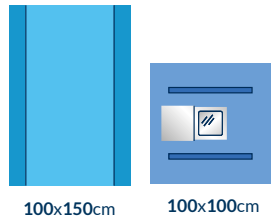

100x150cm

100x100cm



emballage en vrac:
60 ensembles

matériau SMS
hydrophobe

STERILE R



AT-SD-OPHT3-IF-C DRAP OPHTALMIQUE 3-IF



REF	dimensions	quantité	composant
AT-SD-OPHT3-IF-C	120cm x 170cm	1 pc.	drap ophtalmique avec fenestration 10cm x 10cm, équipé d'un film d'incision, intégré avec 2 poches de collecte de fluides et 1 moule formable, renforcé
AT-SD-S 3	100cm x 150cm	1 pc.	housse renforcée pour table d'instruments

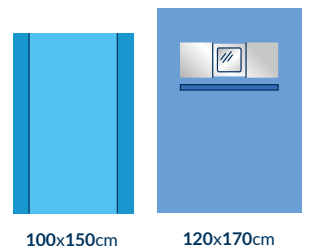

100x150cm

120x170cm



emballage en vrac:
40 ensembles

matériau SMS
hydrophobe

STERILE R



moule formable pour s'adapter au visage du patient

AT-SD-OPHT4-IF-C DRAP OPHTALMIQUE 4-IF



REF	dimensions	quantité	composant
AT-SD-OPHT4-IF-C	140cm x 240cm	1 pc.	drap ophtalmique renforcé avec une fenestration de 10cm x 10cm, équipé d'un film d'incision, intégré avec 2 poches de collecte de fluides et 1 moule formable
AT-SD-S 4	150cm x 190cm	1 pc.	housse renforcée pour table d'instruments

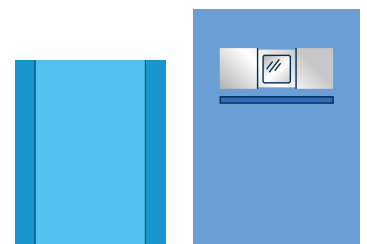

150x190cm

140x240cm



emballage en vrac:
25 ensembles

matériau SMS
hydrophobe

STERILE R



AT-SD-OPHT5-IF-C DRAP OPHTALMIQUE 5-IF



REF	dimensions	quantité	composant
AT-SD-OPHT2-IF-C	100cm x 100cm	1 pc.	drap ophtalmique avec fenestration 10cm x 10cm, équipé d'un film d'incision, intégré avec une poche de collecte de fluides et 2 moules formables, renforcé



100x100cm



emballage en vrac:
80 ensembles

matériau SMS
hydrophobe

STERILE R



ZARYS



WWW.ZARYS.COM

COUVERTURES CHIRURGICALES, ACCESSOIRES



COUVERTURES CHIRURGICALES

HOUSSE STÉRILE RENFORCÉE POUR SUPPORT MAYO - ROUGE BESTSELLER

NOUVEAU

REF	dimensions	unité d'emballage	conditionnement en vrac
AT-SD-S 1 RED	80cm x 145cm	1 pc.	80 pcs
AT-SD-S 2 RED	80cm x 140cm	1 pc.	80 pcs

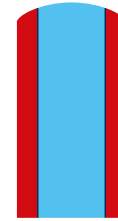

ENSEMBLE STÉRILE DE COUVRE-MEMBRES

REF	dimensions	unité d'emballage	conditionnement en vrac
AT-SD-S 9	70cm x 120cm	2 pcs	20 pcs



2x

70x120cm



COUVRE-MEMBRES STÉRILES

REF	dimensions	unité d'emballage	conditionnement en vrac
AT-SD-S 6	30cm x 60cm	1 pc. + OP tape 10cm x 50cm	3 x 50 pcs
AT-SD-S 7	30cm x 80cm	1 pc. + OP tape 10cm x 50cm	3 x 32 pcs
AT-SD-S 8	35cm x 120cm	1 pc. + OP tape 10cm x 50cm	3 x 28 pcs



COUVRE-MEMBRE STÉRILE - PROTÈGE-MANCHE

NOUVEAU

REF	dimensions	unité d'emballage	conditionnement en vrac
AT-SD-S 12	50 cm length + 8 cm cuff	1 pc.	3 x 40 pcs



COUVRES CÂBLES DE CAMÉRA STÉRILES - PERFORÉS, AVEC 2 RUBANS ADHÉSIFS BESTSELLER

REF	dimensions	unité d'emballage	conditionnement en vrac
AT-SP-S 3	14cm x 250cm	1 pc.	3 x 45 pcs
AT-SP-S 4	16cm x 200cm	1 pc.	3 x 50 pcs
AT-SP-S 5	16cm x 250cm	1 pc.	3 x 45 pcs
AT-SP-S 6	16cm x 300cm	1 pc.	3 x 40 pcs



sterile camera cover

COUVRE-CÂBLE DE CAMÉRA STÉRILE - NON PERFORÉ, AVEC UN RUBAN ADHÉSIF

REF	dimensions	unité d'emballage	 conditionnement en vrac
AT-SP-S 7	7cm x 120cm	1 pc.	4 x 45 pcs
AT-SP-S 8	7cm x 170cm	1 pc.	4 x 45 pcs



COUVRES CIRCULAIRES STÉRILES À BANDE POUR DISPOSITIFS MÉDICAUX

REF	dimensions en état étiré	taille maximale du dispositif couvert	unité d'emballage	 conditionnement en vrac
AT-SP-S 9	65cm x 85cm	35cm x 45cm	1 pc.	4 x 30 pcs
AT-SP-S 10	85cm x 85cm	50cm x 50cm	1 pc.	4 x 30 pcs
AT-SP-S 11	105cm x 105cm	60cm x 60cm	1 pc.	4 x 28 pcs
AT-SP-S 12	120cm x 120cm	70cm x 70cm	1 pc.	4 x 30 pcs
AT-SP-S 13	140cm x 140cm	80cm x 80cm	1 pc.	4 x 30 pcs

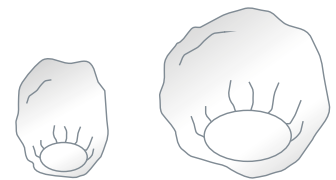

COUVRES RECTANGULAIRES STÉRILES À BANDE POUR DISPOSITIFS MÉDICAUX

REF	dimensions	unité d'emballage	 conditionnement en vrac
AT-SP-S 14	70cm x 80cm	1 pc.	4 x 30 pcs
AT-SP-S 15	90cm x 100cm	1 pc.	2 x 36 pcs
AT-SP-S 16	80cm x 150cm	1 pc.	4 x 30 pcs

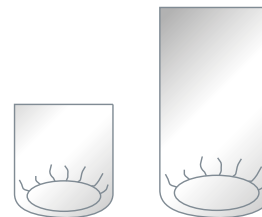



strong PE film
65 µm



ENSEMBLE DE HOUSSES STÉRILES POUR C-ARM

REF	dimensions	unité d'emballage	 conditionnement en vrac
AT-SP-S 17	100cm x 160cm 80cm x 150cm 3cm x 100cm	1 set	32 pcs

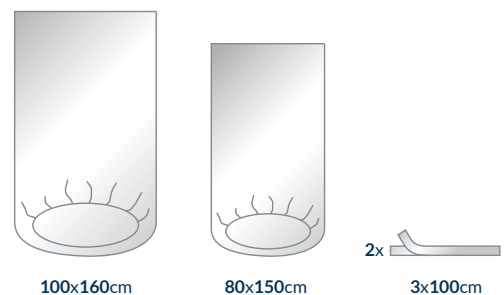
strong PE film
65 µm



ENSEMBLE DE HOUSSES STÉRILES POUR PLANCHE À BRAS

REF	dimensions	unité d'emballage	 conditionnement en vrac
AT-AC	35cm x 75cm	2 pcs	3 x 15 pcs

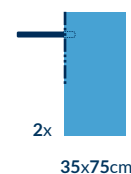

BANDES CHIRURGICALES STÉRILES

REF	dimensions	description	unité d'emballage	conditionnement en vrac
AT-SP-S 1	10cm x 50cm	ruban chirurgical, ruban OP	1 pc.	4 x 200 pcs
AT-SP-S 2	2cm x 22cm	ruban chirurgical, type Velcro	1 pc.	100 pcs

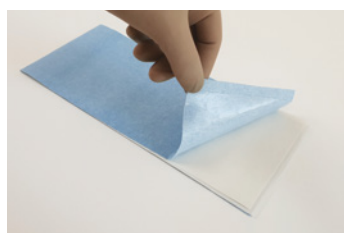
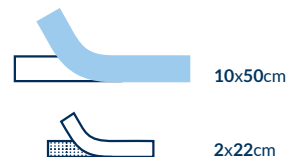

ruban OP



ruban chirurgical Velcro

POCHETTES ADHÉSIVES STÉRILES

REF	dimensions	description	unité d'emballage	conditionnement en vrac
AT-SP-S 20	30cm x 40cm	pochette adhésive, à une chambre	1 pc.	4 x 45 pcs
AT-SP-S 21	50cm x 60cm	pochette adhésive, à une chambre	1 pc.	3 x 22 pcs
AT-SP-S 22	40cm x 30cm	pochette adhésive, à deux chambres 15cm x 30cm chambre gauche 25cm x 30cm chambre droite		4 x 55 pcs

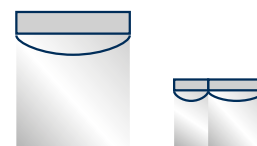

POCHETTE ADHÉSIVE STÉRILE DE COLLECTE DE FLUIDES

REF	dimensions	unité d'emballage	description	conditionnement en vrac
AT-SP-S 18	60cm x 100cm	1 pc.	pochette conique pour arthroscopie avec fenestration auto-scillante et port de succion	36 pcs
AT-SP-S 19	50cm x 50cm	1 pc.	pochette conique avec filtre et port pour tubulure	3 x 22 pcs



60x100cm



50x50cm



DRAP STÉRILE ABSORBANT

REF	dimensions	unité d'emballage	conditionnement en vrac
AT-HT	40cm x 40cm	1 pc.	4 x 125 pcs



40x40cm

fabriqué en Spunlace
absorbant



DRAP STÉRILE ABSORBANT

REF	dimensions	unité d'emballage	conditionnement en vrac
AT-BT	75cm x 80cm	1 pc.	80 pcs

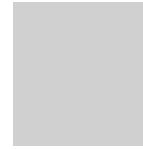

75x80cm



fabriqué en Spunlace
hautement absorbant

STERILE R



STERILE INCISE FILM ELASTOFILM

REF	dimensions totales	dimensions du champ adhésif	unité d'emballage	conditionnement en vrac
808068	84cm x 56cm	84cm x 50cm	1 pc.	6 pcs
808066	40cm x 42cm	40cm x 36cm	1 pc.	20 pcs
808065	45cm x 55cm	45cm x 49cm	1 pc.	20 pcs
808064	45cm x 28cm	45cm x 22cm	1 pc.	20 pcs
808063	30cm x 28cm	30cm x 22cm	1 pc.	20 pcs
808062	15cm x 28cm	15cm x 22cm	1 pc.	40 pcs
808061	14cm x 25cm	14cm x 21cm	1 pc.	40 pcs
805018	55cm x 55cm	55cm x 51cm	1 pc.	20 pcs
805025	30cm x 40cm	30cm x 36cm	1 pc.	20 pcs
805016	20cm x 30cm	20cm x 26cm	1 pc.	30 pcs



ne pas couper le
film d'incision

STERILE EO



- film d'incision mince en polyuréthane
- flexible
- s'adapte parfaitement au corps du patient
- emballage double: extérieur papier-alu, intérieur papier

ZARYS



WWW.ZARYS.COM

ENSEMBLES CHIRURGICAUX



ENSEMBLES UNIVERSELS

AT-S-BASIC1-S ENSEMBLE DE BASE 1

quantité	dimensions	composant
1 pc.	75cm x 90cm	drap avec fenestration centrale adhésive
1 pc.	10cm x 17cm	plateau
10 pcs	10cm x 10cm	tampon de gaze
5 pcs	30cm x 30cm	boule de gaze
1 pc.	100cm x 150cm	housses renforcées pour table d'instruments

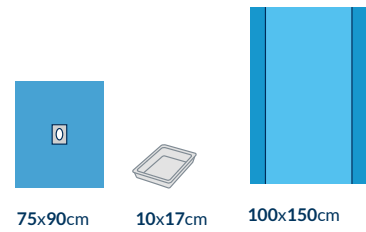

75x90cm 10x17cm 100x150cm



10x 10x10cm 5x 30x30cm



emballage en vrac:
28 sets



AT-S-UNI1-S ENSEMBLE UNIVERSEL 1

quantité	dimensions	composant
4 pcs	75cm x 90cm	drap avec bord adhésif
1 pc.	150cm x 190cm	housses renforcées pour table d'instruments

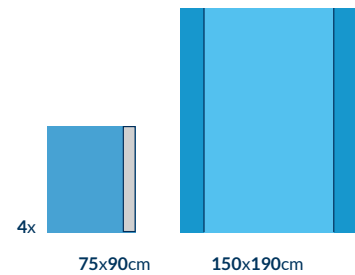

4x 75x90cm 150x190cm



emballage en vrac:
50 sets



AT-S-UNI2-S ENSEMBLE UNIVERSEL 2

quantité	dimensions	composant
2 pcs	150cm x 180cm	drap avec bord adhésif
2 pcs	75cm x 90cm	drap avec bord adhésif
4 pcs	30cm x 30cm	serviette absorbante
1 pc.	150cm x 190cm	housses renforcées pour table d'instruments

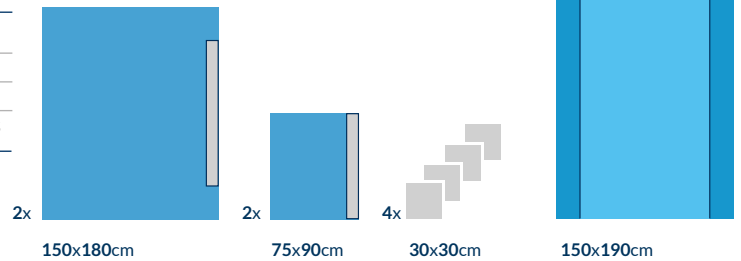

2x 150x180cm 2x 75x90cm 4x 30x30cm 150x190cm



emballage en vrac:
20 ensembles



AT-S-UNI4-C ENSEMBLE UNIVERSEL 4 BESTSELLER

quantité	dimensions	composant
1 pc.	170cm x 240cm	drap avec bord adhésif, renforcé
1 pc.	170cm x 180cm	drap avec bord adhésif, renforcé
2 pcs	75cm x 90cm	drap hautement absorbant avec bord adhésif
4 pcs	30cm x 30cm	serviette absorbante
1 pc.	10cm x 50cm	ruban OP
1 pc.	80cm x 145cm	housses de support Mayo, renforcées - rouge
1 pc.	150cm x 190cm	housses renforcées pour table d'instruments

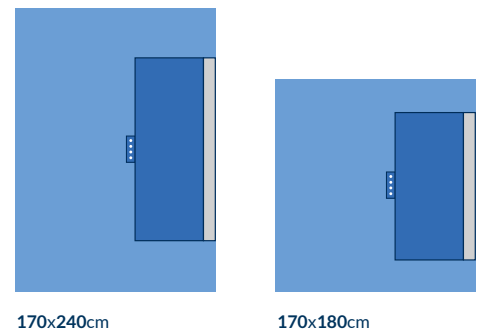

170x240cm 170x180cm



emballage en vrac:
10 ensembles



matériau SMS
hydrophobe



matériau haute-
ment absorbant



housses de support Mayo, renforcées - rouge

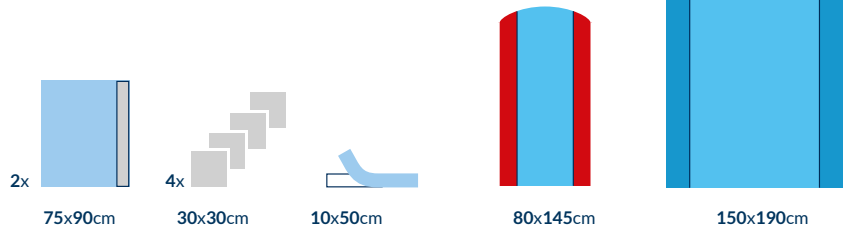

2x 75x90cm 4x 30x30cm 10x50cm 80x145cm 150x190cm

quantité	dimensions	composant
1 pc.	150cm x 240cm	drap avec bord adhésif
1 pc.	180cm x 180cm	drap avec bord adhésif
2 pcs	75cm x 90cm	drap avec bord adhésif
4 pcs	30 cmx30 cm	serviette absorbante
1 pc.	10cm x 50cm	ruban OP
1 pc.	80cm x 145cm	housse de support Mayo, renforcée - rouge
1 pc.	150cm x 190cm	housse renforcée pour table d'instruments



emballage en vrac:
10 ensembles



60 g/m²

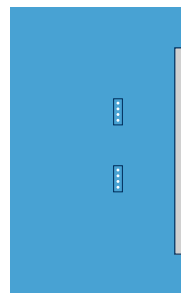

150x240cm

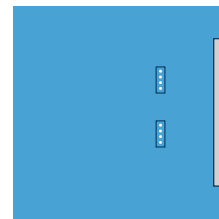

180x180cm

STERILE R

2x
75x90cm4x
30x30cm

10x50cm



80x145cm

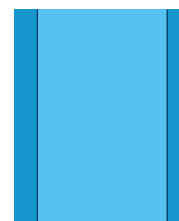

150x190cm

quantité	dimensions	composant
1 pc.	150cm x 240cm	drap avec bord adhésif
1 pc.	180cm x 180cm	drap avec bord adhésif
2 pcs	75cm x 90cm	drap avec bord adhésif
4 pcs	30 cmx30 cm	serviette absorbante
1 pc.	10cm x 50cm	ruban OP
1 pc.	80cm x 145cm	housse de support Mayo, renforcée - rouge
1 pc.	150cm x 190cm	housse renforcée pour table d'instruments



emballage en vrac:
15 ensembles



56 g/m²

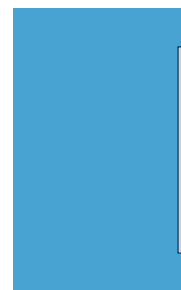

150x240cm



180x180cm

STERILE R

2x
75x90cm4x
30x30cm

10x50cm



80x145cm

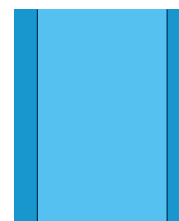

150x190cm

AT-S-UNI5-G-S ENSEMBLE UNIVERSEL 5-G

quantité	dimensions	composant
1 pc.	150cm x 240cm	drap avec bord adhésif
1 pc.	180cm x 180cm	drap avec bord adhésif
2 pcs	75cm x 90cm	drap avec bord adhésif
4 pcs	30cm x 30cm	serviette absorbante
1 pc.	10cm x 50cm	ruban OP
1 pc.	80cm x 145cm	housse de support Mayo, renforcée - rouge
1 pc.	150cm x 190cm	housse renforcée pour table d'instruments
1 pc.	L	blouse chirurgicale STANDARD
2 pcs	XL	blouse chirurgicale STANDARD

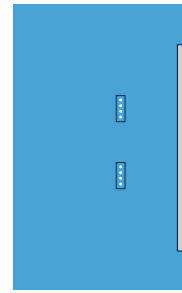

150x240cm

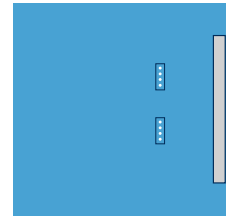

180x180cm



emballage en gros:
6 ensembles

STERILE R

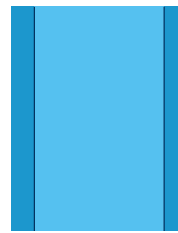
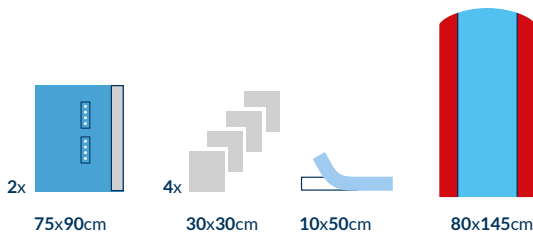

150x190cm

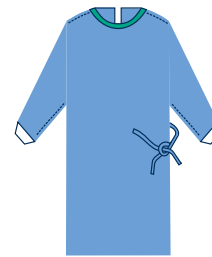

L

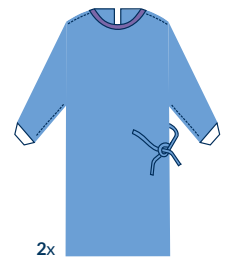

2x
XL

AT-S-UNI5-GP-S ENSEMBLE UNIVERSEL 5-GP

quantité	dimensions	composant
1 pc.	150cm x 240cm	drap avec bord adhésif
1 pc.	180cm x 180cm	drap avec bord adhésif
2 pcs	75cm x 90cm	drape with adhesive edge
4 pcs	30cm x 30cm	absorbent towel
1 pc.	10cm x 50cm	OP tape
1 pc.	80cm x 145cm	Mayo stand cover, reinforced - red
1 pc.	150cm x 190cm	instrument table cover, reinforced
1 pc.	XL	surgical gown STANDARD
1 pc.	XXL	surgical gown, reinforced STANDARD PLUS
1 pc.	30cm x 40cm	adhesive pouch, one-chamber

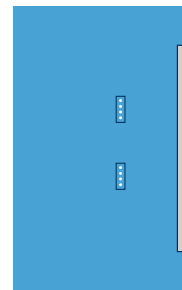

150x240cm

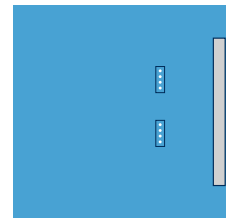

180x180cm



emballage en vrac:
7 ensembles

STERILE R

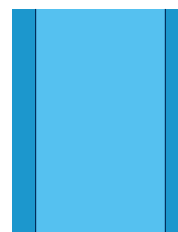
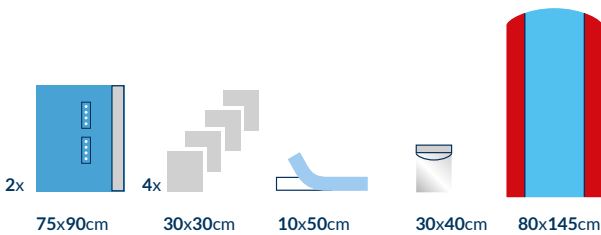

150x190cm

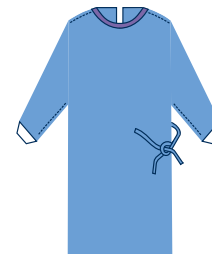

XL

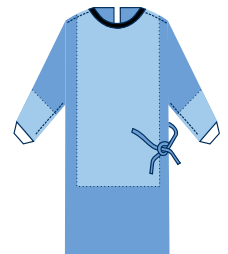

XXL

AT-S-UNI6-SP
ENSEMBLE UNIVERSEL 6

quantité	dimensions	composant
1 pc.	150cm x 240cm	drap avec bord adhésif
1 pc.	180cm x 180cm	drap avec bord adhésif
2 pcs	75cm x 90cm	drap avec bord adhésif
4 pcs	30cm x 30cm	serviette absorbante
1 pc.	10cm x 50cm	ruban OP
1 pc.	80cm x 145cm	housses de support Mayo, renforcées - rouge
1 pc.	150cm x 190cm	housses renforcées pour table d'instruments

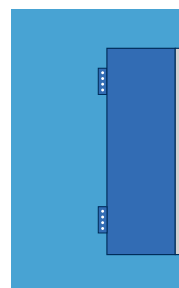

150x240cm

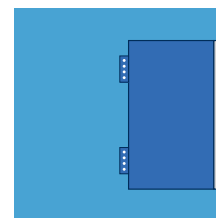

180x180cm

emballage en vrac:
9 ensembles

matériau hautement
absorbant

60 g/m²

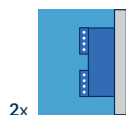
STERILE R

2x

75x90cm

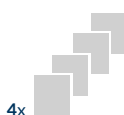

4x

30x30cm



10x50cm

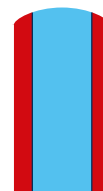

80x145cm

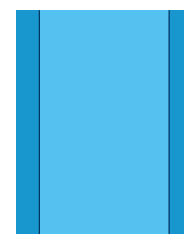

150x190cm

AT-S-UNI6-M-SP
ENSEMBLE UNIVERSEL 6-M

quantité	dimensions	composant
1 pc.	150cm x 240cm	drap avec bord adhésif
1 pc.	180cm x 180cm	drap avec bord adhésif
2 pcs	75cm x 90cm	drap avec bord adhésif
4 pcs	30cm x 30cm	serviette absorbante
1 pc.	10cm x 50cm	OP tape
1 pc.	80cm x 145cm	Mayo stand cover, reinforced - red
1 pc.	150cm x 190cm	instrument table cover, reinforced

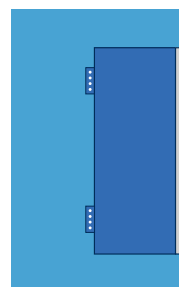

150x240cm

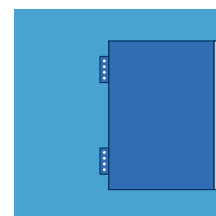

180x180cm

emballage en vrac:
12 ensembles

matériau hautement
absorbant

56 g/m²

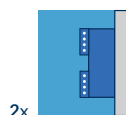
STERILE R

2x

75x90cm

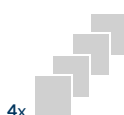

4x

30x30cm



10x50cm

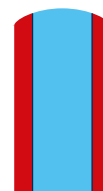

80x145cm

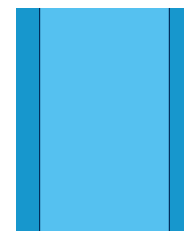

150x190cm

AT-S-UNI7-C ENSEMBLE UNIVERSEL 7

quantité	dimensions	composant
1 pc.	150cm x 240cm	drap avec bord adhésif
1 pc.	180cm x 180cm	drap avec bord adhésif
2 pcs	75cm x 90cm	drap avec bord adhésif
4 pcs	30cm x 30cm	serviette absorbante
1 pc.	10cm x 50cm	ruban OP
1 pc.	80cm x 145cm	house de support Mayo, renforcée - rouge
1 pc.	150cm x 190cm	house renforcée pour table d'instruments

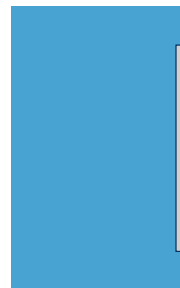

150x240cm



180x180cm

emballage en vrac:
8 ensembles

Draps à 3 couches
PREMIUM

STERILE R

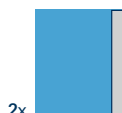

2x

75x90cm



4x

30x30cm



10x50cm

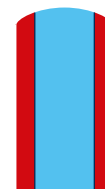

80x145cm

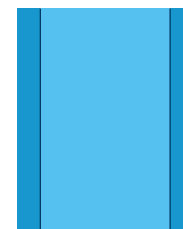

150x190cm

AT-S-UNI8-C ENSEMBLE UNIVERSEL 8

quantité	dimensions	composant
1 pc.	150cm x 240cm	drap avec bord adhésif, renforcé
1 pc.	180cm x 180cm	drap avec bord adhésif, renforcé
2 pcs	75cm x 90cm	drap avec bord adhésif, renforcé
4 pcs	30cm x 30cm	serviette absorbante
1 pc.	10cm x 50cm	ruban OP
1 pc.	80cm x 145cm	house de support Mayo, renforcée - rouge
1 pc.	150cm x 190cm	house renforcée pour table d'instruments

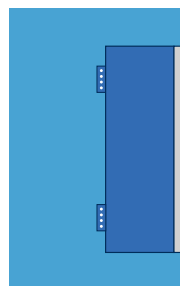

150x240cm

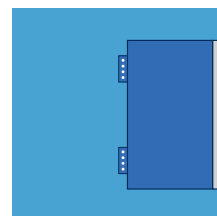

180x180cm

emballage en vrac:
7 ensembles

draps 3 couches
PREMIUM

matériau hautement
absorbant

STERILE R

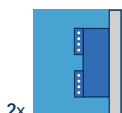

2x

75x90cm



4x

30x30cm



10x50cm

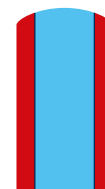

80x145cm

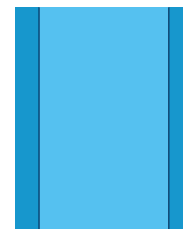

150x190cm

AT-S-UNI9-SP ENSEMBLE UNIVERSEL PÉDIATRIQUE 9

quantity	dimensions	component
1 pc.	150cm x 240cm	drap avec bord adhésif
1 pc.	180cm x 180cm	drap avec bord adhésif
2 pcs	75cm x 75cm	drap avec bord adhésif, renforcé
4 pcs	30cm x 30cm	serviette absorbante
1 pc.	10cm x 50cm	ruban OP
1 pc.	80cm x 145cm	housses de support Mayo, renforcée - rouge
1 pc.	150cm x 190cm	housses renforcées pour table d'instruments



emballage en vrac:
8 ensembles



kit pédiatrique

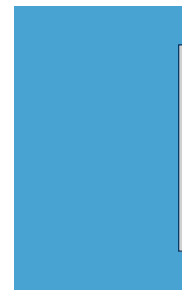

150x240cm



180x180cm

STERILE R



thinner tape in drapes - 2,5cm

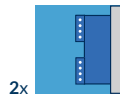

2x 75x75cm

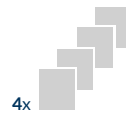

4x 30x30cm



10x50cm



80x145cm

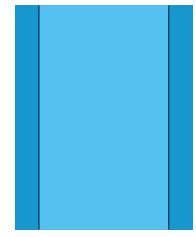

150x190cm

AT-S-UNI10-S ENSEMBLE UNIVERSEL 10

quantité	dimensions	composant
1 pc.	150cm x 230cm	drap avec bord adhésif
1 pc.	150cm x 180cm	drap avec bord adhésif
2 pcs	75cm x 90cm	drap avec bord adhésif
4 pcs	30cm x 30cm	serviette absorbante
1 pc.	10cm x 50cm	ruban OP
1 pc.	80cm x 145cm	housses de support Mayo, renforcée - rouge
1 pc.	150cm x 190cm	housses renforcées pour table d'instruments



emballage en vrac:
10 ensembles

STERILE R



150x230cm

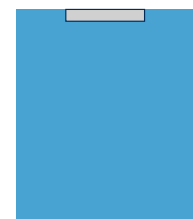

150x180cm

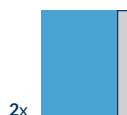

2x 75x90cm

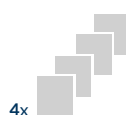

4x 30x30cm



10x50cm

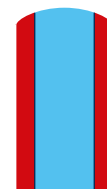

80x145cm

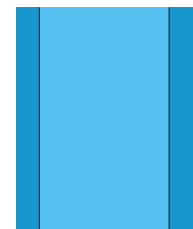

150x190cm



CHIRURGIE GÉNÉRALE

AT-S-ABD1-IF-C ENSEMBLE ABDOMINAL 1-IF

quantité	dimensions	composant
1 pc.	200cm x 320cm	champ avec fenêtre adhésive de 25 cm x 30 cm, doté d'un film d'incision, renforcé
4 pcs	30cm x 30cm	serviette absorbante
1 pc.	10cm x 50cm	ruban OP
1 pc.	80cm x 145cm	housses de support Mayo, renforcée - rouge
1 pc.	150cm x 190cm	housses renforcées pour table d'instruments

 emballage en vrac:
10 ensembles

 matériau SMS
hydrophobe

 matériau hautement
absorbant

STERILE R

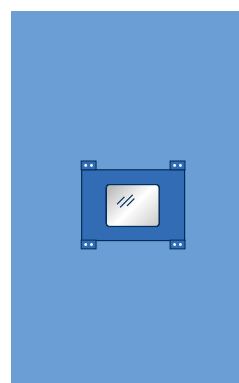

200x320cm



4x 30x30cm



10x50cm



80x145cm

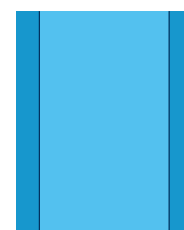

150x190cm

AT-S-ABPER1-S ENSEMBLE ABDO-PÉRINÉAL 1

quantité	dimensions	composant
1 pc.	180/270cm x 220cm	champ intégré avec protections pour membres, adhésif, fenestration trapézoïdale 30 cm x 20 cm x 20 cm et fenestration périnéale 10 cm x 15 cm avec rabat de couverture
4 pcs	30cm x 30cm	serviette absorbante
1 pc.	10cm x 50cm	ruban OP
1 pc.	2cm x 22cm	ruban chirurgical, type Velcro
1 pc.	14cm x 250cm	housses pour câble de caméra
1 pc.	80cm x 145cm	housses de support Mayo, renforcée - rouge
1 pc.	150cm x 190cm	housses renforcées pour table d'instruments

 emballage en vrac:
12 ensembles

STERILE R

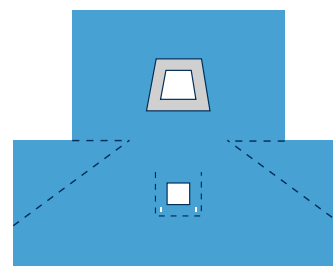

180/270x220cm



4x 30x30cm



10x50cm



2x22cm



14x250cm



80x145cm

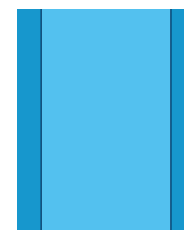

150x190cm

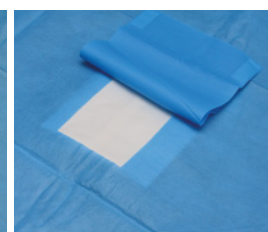
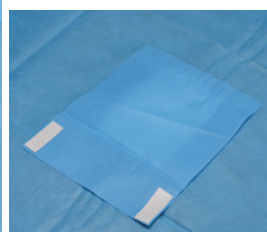

rabat pour sécuriser la fenestration

AT-S-LAP1-IF-C ENSEMBLE LAPAROSCOPIE 1-IF

quantité	dimensions	composant
1 pc.	200cm x 260cm	champ en forme de T avec une fenestration adhésive de 30 cm x 30 cm
4 pcs	30cm x 30cm	serviette absorbante
1 pc.	10cm x 50cm	ruban OP
1 pc.	14cm x 250cm	couverture pour câble de caméra
2 pcs	70cm x 120cm	protection pour membre
1 pc.	80cm x 140cm	housses pour table Mayo, renforcée - rouge
1 pc.	150cm x 190cm	housses pour table à instruments, renforcée

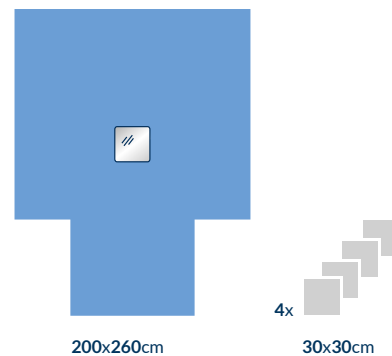

 emballage en vrac:
12 ensembles

 matériau SMS
hydrophobe

STERILE R

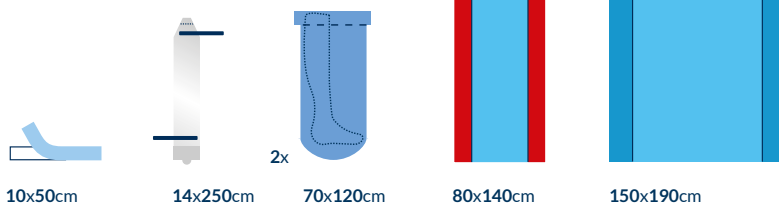

AT-S-LAP2-SP ENSEMBLE LAPAROSCOPIE 2 BESTSELLER

quantité	dimensions	composant
1 pc.	200/270cm x 300cm	champ intégré avec protections pour membres, fenestration adhésive 25 cm x 30 cm, renforcé, avec 8 supports de câbles type Velcro
4 pcs	30cm x 30cm	serviette absorbante
1 pc.	10cm x 50cm	ruban OP
1 pc.	2cm x 22cm	ruban chirurgical, type Velcro
1 pc.	14cm x 250cm	couverture pour câble de caméra
1 pc.	80cm x 145cm	housses pour table Mayo, renforcée - rouge
1 pc.	150cm x 190cm	housses pour table à instruments, renforcée

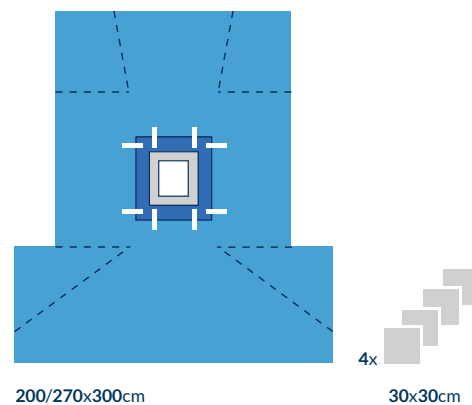

 emballage en vrac:
10 ensembles

 matériau hautement
absorbant

STERILE R

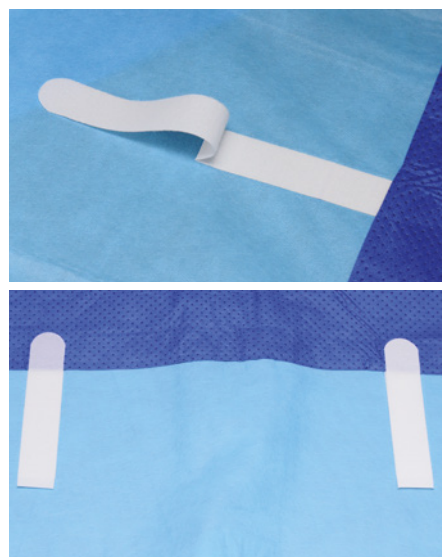

supports de câbles, type Velcro

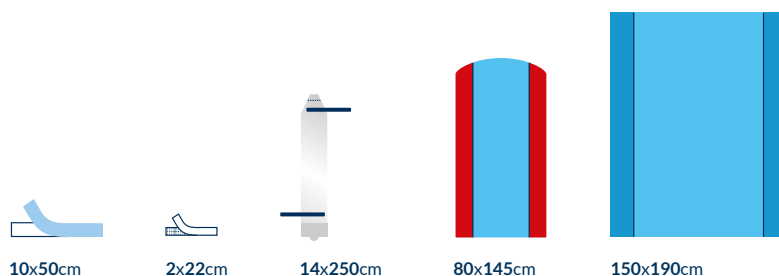

AT-S-LAP3-C

ENSEMBLE LAPAROSCOPIE 3

quantité	dimensions	composant
1 pc.	200/270cm x 300cm	champ intégré avec protections pour membres, fenestration adhésive 25 cm x 30 cm, renforcé, avec 8 supports de câbles de type Velcro
4 pcs	30cm x 30cm	serviette absorbante
1 pc.	10cm x 50cm	ruban OP
1 pc.	2cm x 22cm	ruban chirurgical, type Velcro
1 pc.	14cm x 250cm	housse pour câble de caméra
1 pc.	30cm x 40cm	pochette adhésive, une chambre
1 pc.	80cm x 145cm	housse pour table Mayo, renforcée - rouge
1 pc.	150cm x 190cm	housse pour table à instruments, renforcée

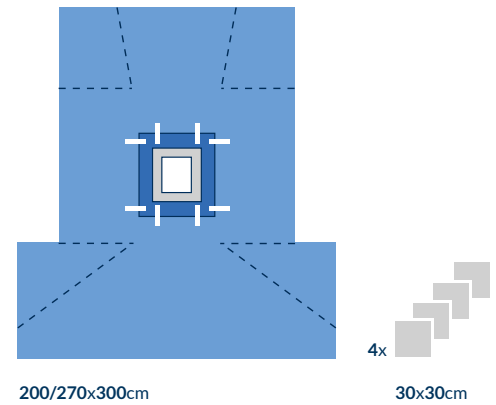

emballage en vrac:
8 ensembles

matériau SMS
hydrophobe



matériau hautement
absorbant

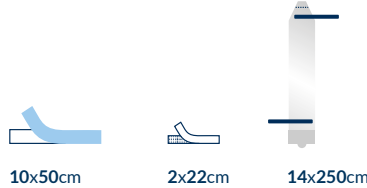

AT-S-VAR1-S

ENSEMBLE VARICEUX 1

quantité	dimensions	composant
1 pc.	200cm x 260cm	champ avec fente en U adhésive 8,5 cm x 85 cm
1 pc.	160cm x 180cm	drap avec bord adhésif
4 pcs	30cm x 30cm	serviette absorbante
1 pc.	80cm x 140cm	housse pour table Mayo, renforcée - rouge
1 pc.	150cm x 190cm	housse pour table à instruments, renforcée

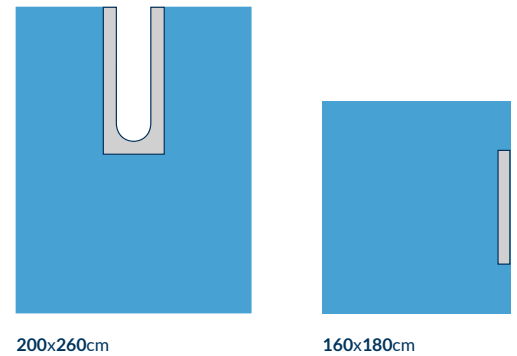

emballage en vrac:
10 ensembles

U
champ avec
fente en U

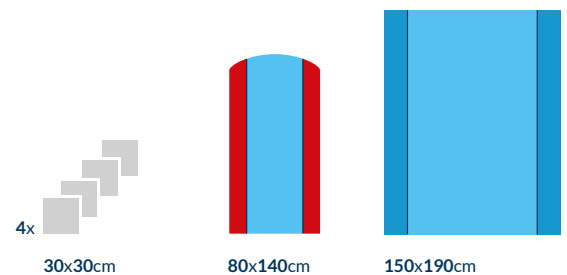

AT-S-VAR2-C

ENSEMBLE VARICEUX 2

quantité	dimensions	composant
1 pc.	200cm x 260cm	champ avec fente en U adhésive 8,5 cm x 95 cm, intégré avec une protection de la zone génitale, renforcé
1 pc.	170cm x 180cm	drap avec bord adhésif, renforcé
4 pcs	30cm x 30cm	serviette absorbante
1 pc.	80cm x 140cm	housse pour table Mayo, renforcée - rouge
1 pc.	150cm x 190cm	housse pour table à instruments, renforcée

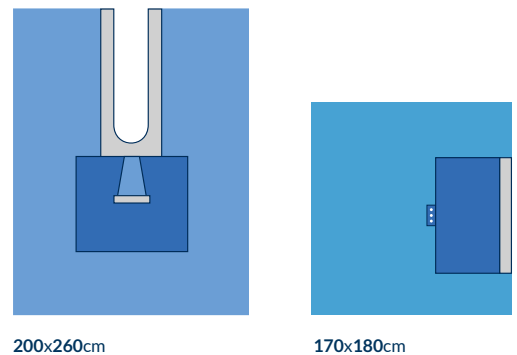

emballage en vrac:
10 ensembles

matériau SMS
hydrophobe

protection intégrée
pour la zone génitale

U
champ avec
fente en U

matériau hautement
absorbant

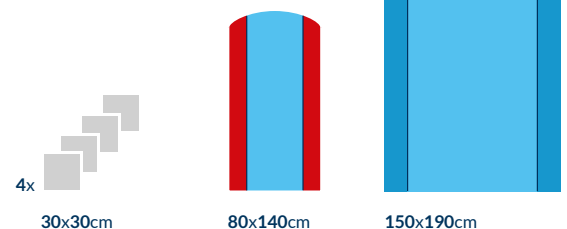



ORTHOPÉDIE ET TRAUMATOLOGIE

AT-S-EXT1-C ENSEMBLE EXTREMITÉ 1

quantité	dimensions	composant
1 pc.	200cm x 300cm	champ avec fenestration élastique ø 3,5 cm, renforcé
1 pc.	80cm x 145cm	housses pour table Mayo, renforcée - rouge
1 pc.	150cm x 190cm	housses pour table à instruments, renforcée

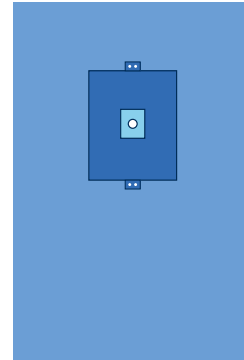

200x300cm



80x145cm

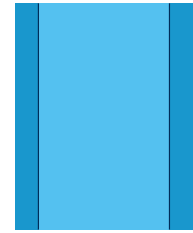

150x190cm

emballage en vrac:
12 ensembles

matériau hautement
absorbant

matériau SMS
hydrophobe

chirurgie des
membres



AT-S-EXT2-C ENSEMBLE EXTREMITÉ 2

quantité	dimensions	composant
1 pc.	200cm x 300cm	champ avec fenestration élastique ø 3,5 cm, renforcé
1 pc.	160cm x 180cm	drap avec bord adhésif
4 pcs	30cm x 30cm	serviette absorbante
1 pc.	10cm x 50cm	ruban OP
1 pc.	80cm x 145cm	housses pour table Mayo, renforcée - rouge
1 pc.	150cm x 190cm	housses pour table à instruments, renforcée

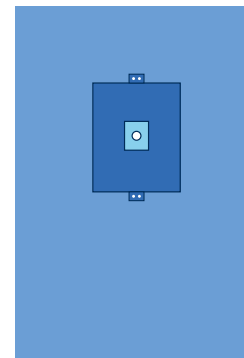

200x300cm



80x145cm

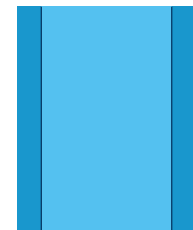

150x190cm

emballage en vrac:
8 ensembles

matériau hautement
absorbant

matériau SMS
hydrophobe

chirurgie des
membres



160x180cm

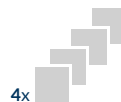

4x 30x30cm



10x50cm

AT-S-ART1-C ENSEMBLE ARTHROSCOPIE 1

quantité	dimensions	composant
1 pc.	200cm x 320cm	champ avec fenestration élastique 6 cm x 8 cm, renforcé
4 pcs	30cm x 30cm	serviette absorbante
1 pc.	10cm x 50cm	ruban OP
1 pc.	30cm x 60cm	protection élastique pour membre
1 pc.	80cm x 145cm	housses pour table Mayo, renforcée - rouge
1 pc.	150cm x 190cm	housses pour table à instruments, renforcée

 emballage en vrac:
14 ensembles

 matériau SMS
hydrophobe

 matériau hautement
absorbant

STERILE R



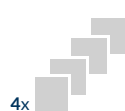

30x30cm



10x50cm



30x60cm

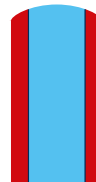

80x145cm

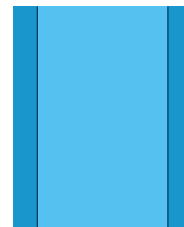

150x190cm

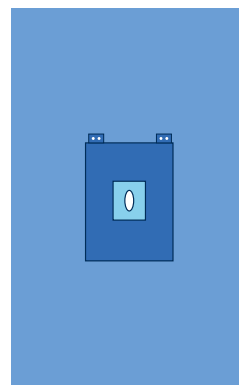

200x320cm

AT-S-ART2-C ENSEMBLE ARTHROSCOPIE 2

quantité	dimensions	composant
1 pc.	200cm x 320cm	champ avec fenestration élastique 6 cm x 8 cm, renforcé
2 pcs	30cm x 30cm	serviette absorbante
2 pcs	10cm x 50cm	ruban OP
1 pc.	14cm x 250cm	housses pour câble de caméra
1 pc.	30cm x 60cm	protection élastique pour membre
1 pc.	60cm x 100cm	pochette de collecte de fluides avec fenestration élastique, moulable, et port pour tuyau
1 pc.	80cm x 145cm	housses pour table Mayo, renforcée - rouge
1 pc.	150cm x 190cm	housses pour table à instruments, renforcée

 emballage en vrac:
10 ensembles

 matériau SMS
hydrophobe

 matériau hautement
absorbant

STERILE R



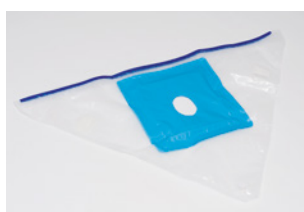

pochette d'arthroscopie



30x30cm



10x50cm



14x250cm



30x60cm



60x100cm



80x145cm

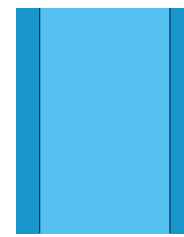

150x190cm

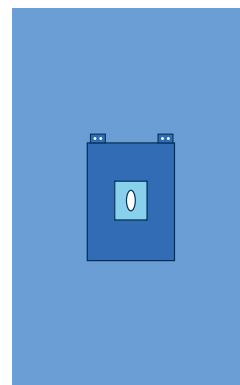

200x320cm

AT-S-ART2-IP-C ENSEMBLE ARTHROSCOPIE 2-IP

quantité	dimensions	composant
1 pc.	200cm x 320cm	champ avec fenestration élastique 6 cm x 8 cm, pochette de collecte de fluides intégrée, renforcée
2 pcs	30cm x 30cm	serviette absorbante
3 pcs	10cm x 50cm	ruban OP
1 pc.	14cm x 250cm	housse pour câble de caméra
1 pc.	30cm x 60cm	protection élastique pour membre
1 pc.	80cm x 145cm	housse pour table Mayo, renforcée - rouge
1 pc.	150cm x 190cm	housse pour table à instruments, renforcée

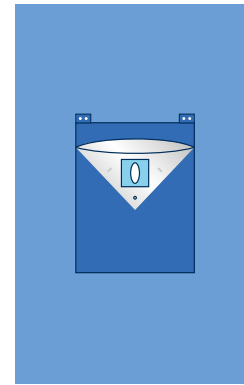

200x320cm

 emballage en vrac:
10 ensembles

 matériau SMS
hydrophobe

 matériau hautement
absorbant

STERILE R   

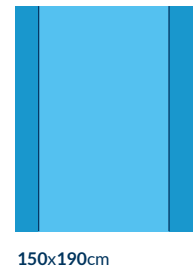
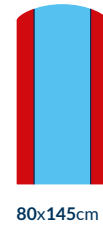
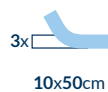
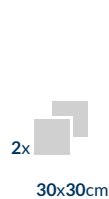

AT-S-ART3-C ENSEMBLE ARTHROSCOPIE 3

quantité	dimensions	composant
1 pc.	200cm x 320cm	champ avec fenestration élastique 6 cm x 8 cm, renforcé
2 pcs	30cm x 30cm	serviette absorbante
3 pcs	10cm x 50cm	ruban OP
1 pc.	14cm x 250cm	housse pour câble de caméra
1 pc.	30cm x 60cm	protection élastique pour membre
1 pc.	80cm x 145cm	housse pour table Mayo, renforcée - rouge
1 pc.	150cm x 190cm	housse pour table à instruments, renforcée

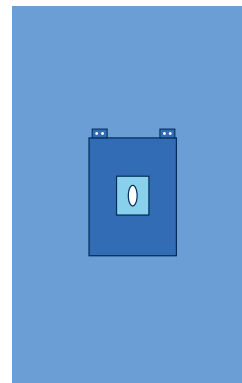

200x320cm

 emballage en vrac:
12 ensembles

 matériau SMS
hydrophobe

 matériau hautement
absorbant

STERILE R   

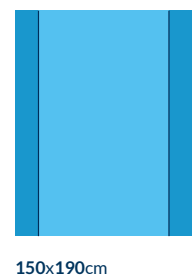
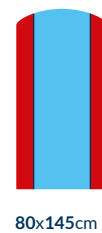
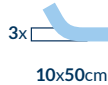
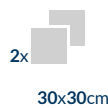

AT-S-ART4-IP-S ENSEMBLE ARTHROSCOPIE 4-IP

quantité	dimensions	composant
1 pc.	230cm x 320cm	champ avec fenestration élastique ø 7 cm, pochette de collecte de fluides intégrée
4 pcs	30cm x 30cm	serviette absorbante
3 pcs	10cm x 50cm	ruban OP
1 pc.	22cm x 75cm	protection élastique pour membre
1 pc.	80cm x 145cm	housses pour table Mayo, renforcée - rouge
2 pcs	150cm x 190cm	housses pour table à instruments, renforcée

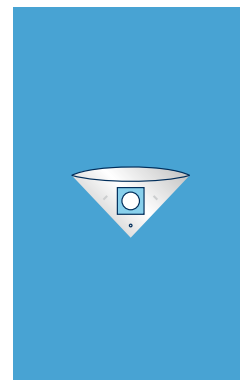

230x320cm

 emballage en vrac:
7 ensembles

2x
housses double pour
table à instruments

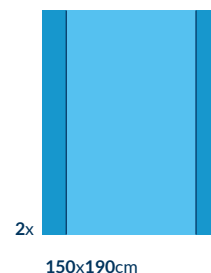
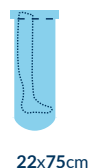
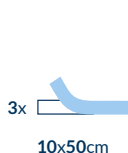

AT-S-ART5-SP ENSEMBLE ARTHROSCOPIE 5

quantité	dimensions	composant
1 pc.	230cm x 300cm	champ avec fenestration élastique ø 7 cm, renforcé
4 pcs	30cm x 30cm	serviette absorbante
3 pcs	10cm x 50cm	ruban OP
1 pc.	22cm x 75cm	protection élastique pour membre
1 pc.	80cm x 145cm	housses pour table Mayo, renforcée - rouge
2 pcs	150cm x 190cm	housses pour table à instruments, renforcée

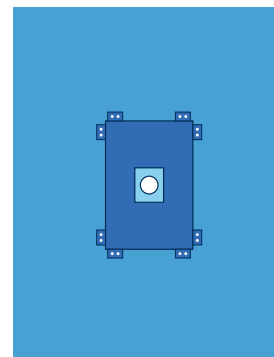

230x300cm

 emballage en vrac:
7 ensembles

 matériau hautement
absorbant

2x
housses double pour
table à instruments

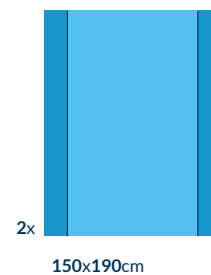
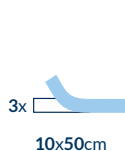
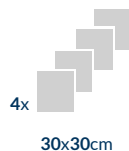

AT-S-HIP1-C

ENSEMBLE HANCHES 1

quantité	dimensions	composant
1 pc.	200cm x 260cm	champ avec fente en U adhésive 8,5 cm x 85 cm, renforcé
1 pc.	170cm x 240cm	drap avec bord adhésif, renforcé
4 pcs	30cm x 30cm	serviette absorbante
2 pcs	10cm x 50cm	ruban OP
1 pc.	35cm x 120cm	protection élastique pour membre
1 pc.	80cm x 145cm	housses pour table Mayo, renforcées - rouge
1 pc.	150cm x 190cm	housses pour table à instruments, renforcées

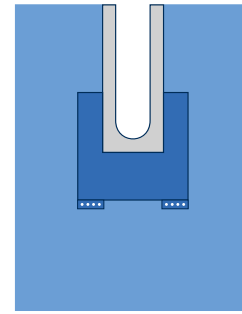

200x260cm

 emballage en vrac:
8 ensembles

 matériau SMS
hydrophobe

 matériau hautement
absorbant

U
champ avec
fente en U

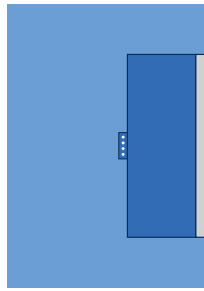

170x240cm



4x 30x30cm



2x 10x50cm



35x120cm

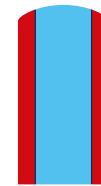

80x145cm

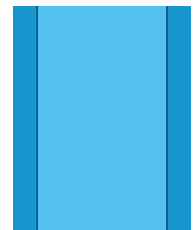

150x190cm

STERILE R

 LATEX

 PHI

 5 YEARS
SHELF LIFE

AT-S-HIP2-C

ENSEMBLE HANCHES 2

quantité	dimensions	composant
1 pc.	200cm x 260cm	champ avec fente en U adhésive 8,5 cm x 85 cm, renforcé
1 pc.	170cm x 300cm	drap avec bord adhésif, renforcé
1 pc.	160cm x 180cm	drapes with adhesive edge
4 pcs	30cm x 30cm	serviette absorbante
2 pcs	10cm x 50cm	ruban OP
1 pc.	35cm x 120cm	protection élastique pour membre
1 pc.	80cm x 145cm	housses pour table Mayo, renforcées - rouge
1 pc.	150cm x 190cm	housses pour table à instruments, renforcées

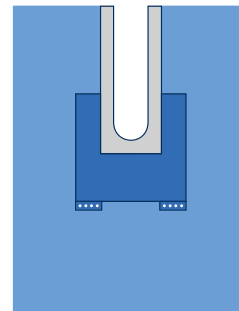

200x260cm

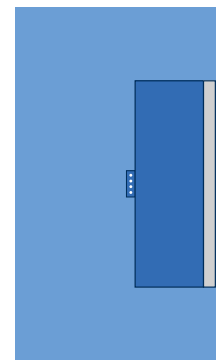

170x300cm

 emballage en vrac:
8 ensembles

 matériau SMS
hydrophobe

 matériau hautement
absorbant

U
champ avec
fente en U

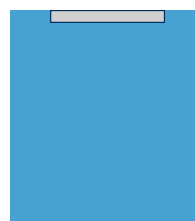

160x180cm



4x 30x30cm



2x 10x50cm



35x120cm

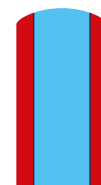

80x145cm

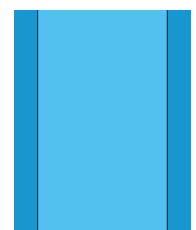

150x190cm

STERILE R

 LATEX

 PHI

 5 YEARS
SHELF LIFE

AT-S-HIP3-SP
ENSEMBLE HANCHES 3

quantité	dimensions	composant
1 pc.	230cm x 260cm	champ avec fente en U adhésive 20 cm x 100 cm, renforcé
1 pc.	150cm x 240cm	drap avec bord adhésif, renforcé
1 pc.	180cm x 180cm	drap avec bord adhésif, renforcé
2 pcs	75cm x 90cm	drap avec bord adhésif, renforcé
4 pcs	30cm x 30cm	serviette absorbante
3 pcs	10cm x 50cm	ruban OP
1 pc.	35cm x 120cm	protection élastique pour membre
1 pc.	10cm x 450cm	bandage élastique
1 pc.	80cm x 145cm	housses pour table Mayo, renforcée - rouge
1 pc.	150cm x 190cm	housses pour table à instruments, renforcée

 emballage en vrac:
5 ensembles

 matériau hautement
absorbant

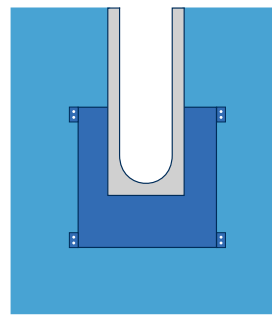
 champ avec
fente en U

230x260cm

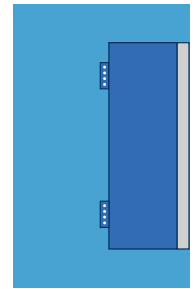

150x240cm



bandage élastique

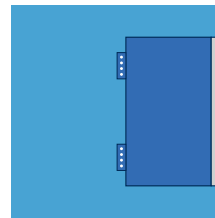

180x180cm

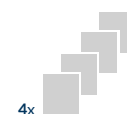
 2x
75x90cm

 4x
30x30cm

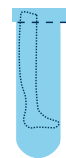
 3x
10x50cm

STERILE R

35x120cm



10x450cm

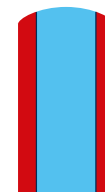

80x145cm

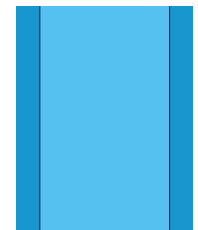

150x190cm

AT-S-SHLR1-C
ENSEMBLE ÉPAULE 1

quantité	dimensions	composant
1 pc.	200cm x 260cm	champ avec fente en U adhésive 8,5 cm x 85 cm, renforcé
1 pc.	170cm x 180cm	drap avec bord adhésif, renforcé
1 pc.	150cm x 180cm	drap avec bord adhésif
4 pcs	30cm x 30cm	serviette absorbante
1 pc.	10cm x 50cm	ruban OP
1 pc.	30cm x 60cm	protection élastique pour membre
1 pc.	80cm x 145cm	housses pour table Mayo, renforcée - rouge
1 pc.	150cm x 190cm	housses pour table à instruments, renforcée



 emballage en vrac:
8 ensembles

 matériau SMS
hydrophobe

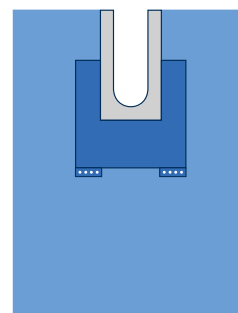
 matériau hautement
absorbant

 champ avec
fente en U

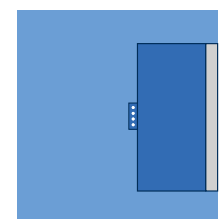
200x260cm



170x180cm

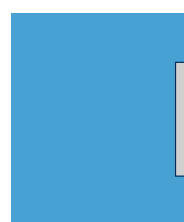

150x180cm

 4x
30x30cm



10x50cm



30x60cm

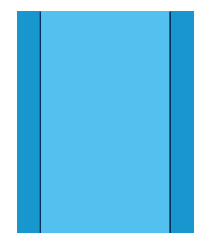

80x145cm



150x190cm

STERILE R

AT-S-SHLR2-S ENSEMBLE ÉPAULE 2

quantité	dimensions	composant
1 pc.	263cm x 406cm	champ avec fenestration élastique 13 cm x 14 cm, pochette de collecte de fluides intégrée
4 pcs	30cm x 30cm	serviette absorbante
2 pcs	10cm x 50cm	ruban OP
1 pc.	22cm x 75cm	protection élastique pour membre
1 pc.	80cm x 145cm	housses pour table Mayo, renforcée - rouge
1 pc.	150cm x 190cm	housses pour table à instruments, renforcée

emballage en vrac:
8 ensembles

position de la chaise

STERILE R

LATEX

PHT

5 YEARS SHELF LIFE

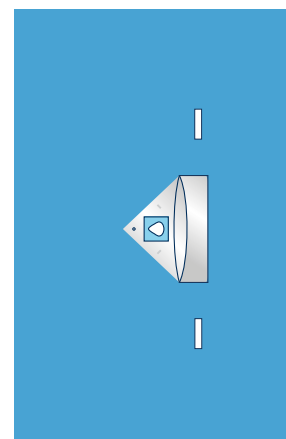
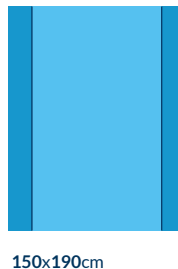
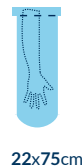
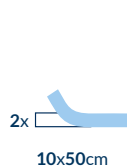

263x406cm

AT-S-DHS1-IF-SP ENSEMBLE VIS CHIRURGICALE DYNAMIQUE DE HANCHES 1-IF

NOUVEAU

quantité	dimensions	composant
1 pc.	250cm x 300cm	champ intégré avec protections pour membres et écran, deux fenestrations de 14 cm x 43 cm remplies d'un film d'incision, renforcé
1 pc.	50cm x 60cm	pochette adhésive à une chambre
4 pcs	30cm x 30cm	serviette absorbante
1 pc.	10cm x 50cm	ruban adhésif
1 pc.	80cm x 145cm	housses pour table Mayo, renforcée - rouge
1 pc.	150cm x 190cm	housses pour table à instruments, renforcée

emballage en vrac:
10 ensembles

STERILE R

LATEX

PHT

5 YEARS SHELF LIFE

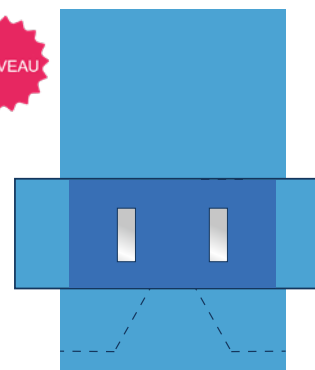
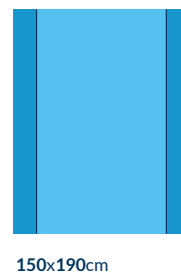
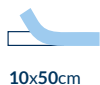

250x300cm

AT-S-VER1-IP-S ENSEMBLE D'ISOLEMENT VERTICAL 1-IP

NOUVEAU

quantité	dimensions	composant
1 pc.	340cm x 240cm	champ d'isolation verticale avec quatre bandes adhésives de 3,5 cm x 60 cm le long du bord supérieur, une fenestration adhésive de 30 cm x 80 cm remplie d'un film d'incision, intégrée avec une poche de collecte de fluides équipée d'un raidisseur, d'un filtre et d'un port permettant la connexion de tuyaux de différents diamètres. De plus, équipée de deux pochettes à deux compartiments de 40 cm x 30 cm et de deux bandes de type Velcro de 2 cm x 12 cm.
4 pcs	30cm x 30cm	serviette absorbante
1 pc.	80cm x 145cm	housses pour table Mayo, renforcée - rouge
1 pc.	150cm x 190cm	housses pour table à instruments, renforcée

emballage en gros:
12 ensembles

aluminium

STERILE R

LATEX

PHT

5 YEARS SHELF LIFE

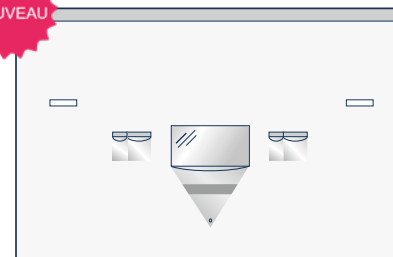
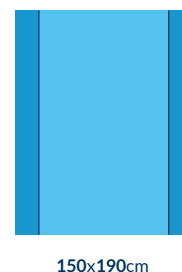
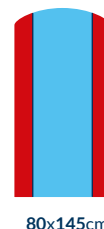

340x240cm



GYNÉCOLOGIE ET UROLOGIE

AT-S-GYN1-S ENSEMBLE GYNÉCOLOGIE 1

quantité	dimensions	composant
1 pc.	160/240cm x 180cm	champ intégré avec protections pour membres, fenestration périnéale adhésive de 10 cm x 15 cm, pochette de collecte de fluides intégrée de 35 cm x 50 cm avec mouleur formable, filtre et port pour tubulure
1 pc.	75cm x 90cm	champ sans bord adhésif
4 pcs	30cm x 30cm	serviette absorbante
1 pc.	10cm x 50cm	ruban OP
1 pc.	150cm x 190cm	housses pour table à instruments, renforcée

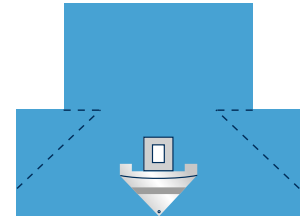

160/240x180cm



emballage en vrac:
6 ensembles

STERILE R



pochette de collecte de fluides avec filtre et port pour tubulure



75x90cm

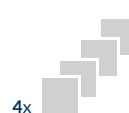

4x

30x30cm



10x50cm

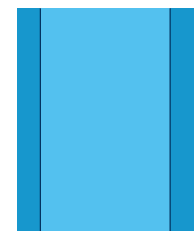

150x190cm

AT-S-GYN2-C ENSEMBLE GYNÉCOLOGIE 2 BESTSELLER

quantité	dimensions	composant
1 pc.	160/240cm x 180cm	champ intégré avec protections pour membres, fenestration périnéale adhésive de 10 cm x 15 cm, pochette de collecte de fluides intégrée de 35 cm x 50 cm avec mouleur formable, filtre et port pour tubulure, renforcé
1 pc.	75cm x 90cm	champ sans bord adhésif
4 pcs	30cm x 30cm	serviette absorbante
1 pc.	10cm x 50cm	ruban OP
1 pc.	80cm x 145cm	housses pour table Mayo, renforcée - rouge
1 pc.	150cm x 190cm	housses pour table à instruments, renforcée

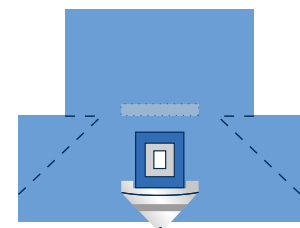

160/240x180cm



emballage en vrac:
6 ensembles



matériau SMS
hydrophobe



matériau hautement
absorbant

STERILE R



pochette de collecte de fluides avec filtre et port pour tubulure



75x90cm



4x

30x30cm



10x50cm



80x145cm

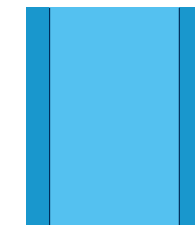

150x190cm

AT-S-GYN3-C ENSEMBLE GYNÉCOLOGIE 3

quantité	dimensions	composant
1 pc.	170cm x 180cm	drap avec bord adhésif, renforcé
2 pcs	100cm x 150cm	drap avec bord adhésif
1 pc.	75cm x 90cm	drap avec bord adhésif
1 pc.	100cm x 150cm	champ sans bord adhésif
4 pcs	30cm x 30cm	serviette absorbante
1 pc.	10cm x 50cm	ruban OP
2 pcs	70cm x 120cm	protection pour membre
1 pc.	80cm x 140cm	housses pour table Mayo, renforcée - rouge
1 pc.	150cm x 190cm	housses pour table à instruments, renforcée

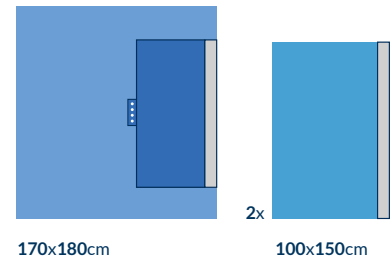

 emballage en vrac:
10 ensembles



 matériau SMS
hydrophobe

 matériau hautement
absorbant

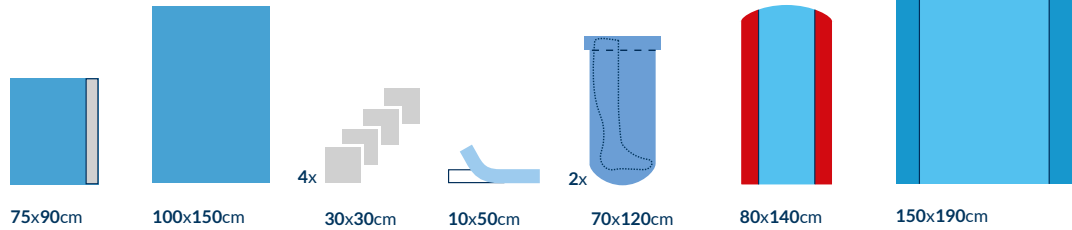

AT-S-CYST1-S ENSEMBLE CYTOSCOPIE 1

quantité	dimensions	composant
1 pc.	75cm x 90cm	champ avec fenestration adhésive de 6 cm x 8 cm
2 pcs	70cm x 120cm	protection pour membre
1 pc.	100cm x 150cm	housses pour table à instruments, renforcée

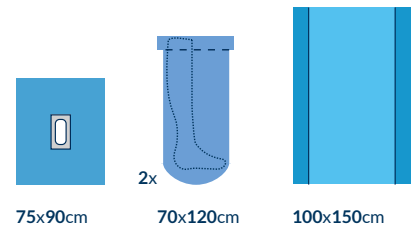

 emballage en vrac:
20 ensembles



AT-S-UROG2-S ENSEMBLE URO/GYNÉCOLOGIE 2

quantité	dimensions	composant
1 pc.	160cm x 180cm	drap avec bord adhésif
1 pc.	75cm x 100cm	champ avec fenestration adhésive de 6 cm x 14 cm
1 pc.	10cm x 50cm	ruban OP
2 pcs	70cm x 120cm	protection pour membre
1 pc.	80cm x 140cm	housses pour table Mayo, renforcée - rouge
1 pc.	150cm x 190cm	housses pour table à instruments, renforcée

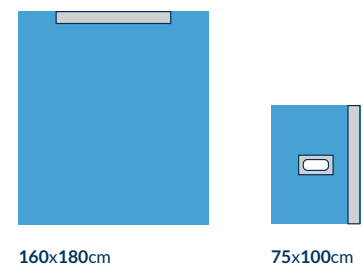

 emballage en vrac:
10 ensembles

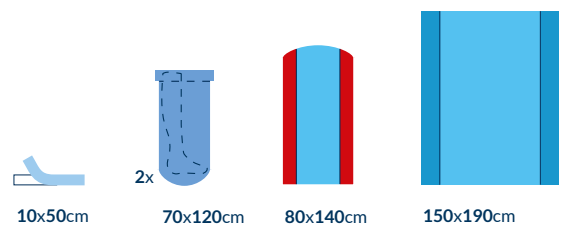

AT-S-UROG3-S ENSEMBLE URO/GYNÉCOLOGIE 3

quantité	dimensions	composant
1 pc.	75cm x 200cm	champ avec fenestration adhésive en forme de diamant de 8 cm x 12 cm
4 pcs	30cm x 30cm	serviette absorbante
2 pcs	70cm x 120cm	protection pour membre
1 pc.	100cm x 150cm	housses pour table à instruments, renforcée

emballage en vrac:
20 sets

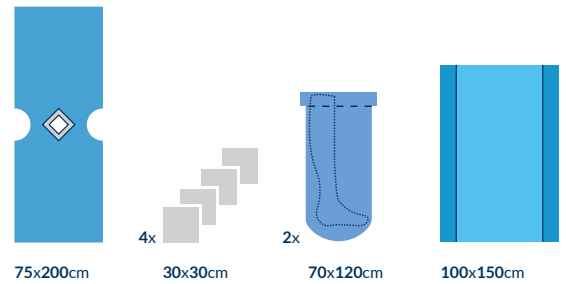

AT-S-TUR1-IP-C ENSEMBLE TUR 1-IP

quantité	dimensions	composant
1 pc.	190cm x 230cm	champ intégré avec protections pour membres, fenestration abdominale adhésive de 6 cm de diamètre et fenestration périnéale adhésive de 6 cm de diamètre, protection pour doigt, pochette de collecte de fluides avec mouleur formable, filtre et port pour tubulure
4 pcs	30cm x 30cm	serviette absorbante
1 pc.	10cm x 50cm	ruban OP
1 pc.	150cm x 190cm	housses pour table à instruments, renforcée

emballage en vrac:
12 ensembles

matériau SMS
hydrophobe



fabriqué à partir de deux
matériaux différents

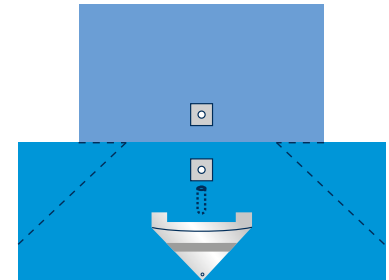

190x230cm

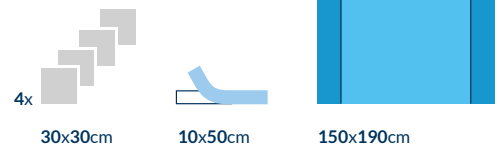

AT-S-TUR2-IP-C ENSEMBLE TUR 2-IP BESTSELLER

quantité	dimensions	composant
1 pc.	175cm x 240cm	champ avec leggings intégrés, fenestration abdominale, fenestration périnéale avec protection pour doigt et pochette de collecte de fluides
2 pcs	30cm x 30cm	serviette absorbante
1 pc.	2cm x 22cm	ruban chirurgical, type Velcro
1 pc.	150cm x 190cm	housses pour table à instruments, renforcée

emballage en vrac:
15 ensembles

draps 3 couches
PREMIUM

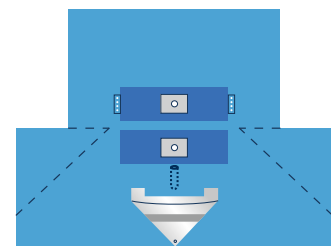

175x240cm

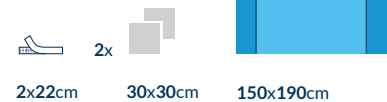

AT-S-TUR3-IP-S ENSEMBLE TUR 3-IP

quantité	dimensions	composant
1 pc.	210cm x 270cm	champ avec leggings intégrés, fenestration abdominale, fenestration périnéale avec protection pour doigt et pochette de collecte de fluides
2 pcs	30cm x 30cm	serviette absorbante
1 pc.	2cm x 22cm	ruban chirurgical, type Velcro
1 pc.	150cm x 190cm	housses pour table à instruments, renforcée

emballage en vrac:
10 ensembles

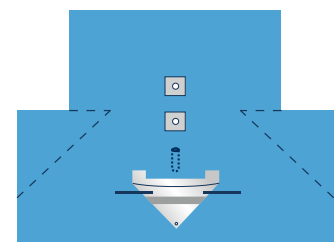

210x270cm

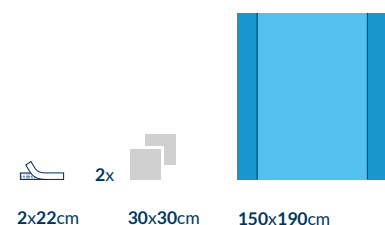

AT-S-PCNL1-IP-S ENSEMBLE LITHOTRIPIE PERCUTANÉE 1-IP



quantité	dimensions	composant
1 pc.	180cm x 300cm	champ avec fenestration adhésive de 21,5 cm x 24 cm, intégré avec une longue pochette de collecte de fluides
1 pc.	150cm x 190cm	housses pour table à instruments, renforcée

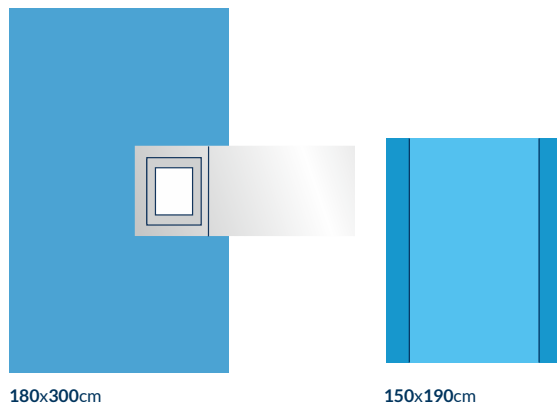

180x300cm

150x190cm

emballage en vrac:
12 ensembles

set pour ablation
de calculs rénaux



OBSTÉTRIQUE

AT-S-CSEC1-IP-C ENSEMBLE C-SECTION 1-IP

quantité	dimensions	composant
1 pc.	200cm x 320cm	champ avec fenestration adhésive de 25 cm x 30 cm, intégré avec une pochette de collecte de fluides de 75 cm x 85 cm avec ports pour tubulure
4 pcs	30cm x 30cm	serviette absorbante
1 pc.	10cm x 50cm	ruban OP
1 pc.	75cm x 80cm	serviette de bain pour bébé absorbante
1 pc.	80cm x 145cm	housses pour table Mayo, renforcée - rouge
1 pc.	150cm x 190cm	housses pour table à instruments, renforcée

emballage en vrac:
10 ensembles

matériau SMS
hydrophobe

pochette de
collecte de
fluide 360°

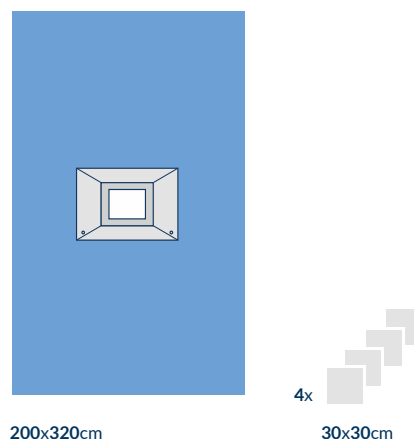

200x320cm

4x

30x30cm

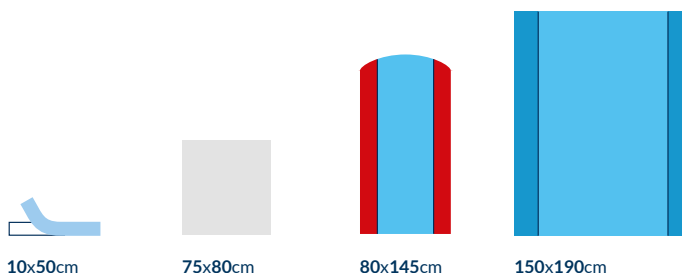

10x50cm

75x80cm

80x145cm

150x190cm

AT-S-CSEC1-IF-IP-C ENSEMBLE C-SECTION 1-IF-IP

quantité	dimensions	composant
1 pc.	200cm x 320cm	champ avec fenestration adhésive de 25 cm x 30 cm remplie d'un film d'incision, intégré avec une pochette de collecte de fluides de 75 cm x 85 cm avec ports pour tubulure
4 pcs	30cm x 30cm	serviette absorbante
1 pc.	10cm x 50cm	ruban OP
1 pc.	75cm x 80cm	serviette de bain pour bébé absorbante
1 pc.	80cm x 145cm	housses pour table Mayo, renforcée - rouge
1 pc.	150cm x 190cm	housses pour table à instruments, renforcée

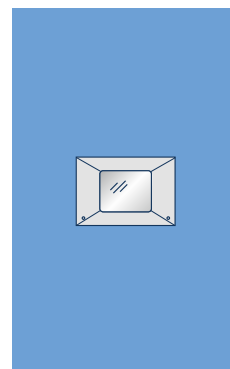

200x320cm



4x 30x30cm

emballage en vrac:
10 ensembles

matériau SMS
hydrophobe

pochette de
collecte de
fluide 360°



10x50cm



75x80cm



80x145cm

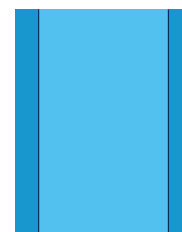

150x190cm

AT-S-CSEC2-IF-IP-C ENSEMBLE C-SECTION 2-IF-IP

quantité	dimensions	composant
1 pc.	200cm x 320cm	champ avec fenestration adhésive de 25 cm x 30 cm remplie d'un film d'incision, intégré avec une pochette de collecte de fluides de 75 cm x 85 cm avec ports pour tubulure
4 pcs	30cm x 30cm	serviette absorbante
1 pc.	10cm x 50cm	ruban OP
1 pc.	2cm x 22cm	ruban chirurgical, type Velcro
1 pc.	75cm x 80cm	serviette de bain pour bébé absorbante
10 pcs	40cm x 40cm	éponge de gaze avec fil radio-opaque et ceinture
20 pcs	30cm x 30cm	boule de gaze
1 pc.	L	blouse chirurgicale STANDARD
3 pcs	XL	blouse chirurgicale STANDARD
1 pc.	80cm x 140cm	housses pour table Mayo, renforcée - rouge
1 pc.	150cm x 190cm	housses pour table à instruments, renforcée

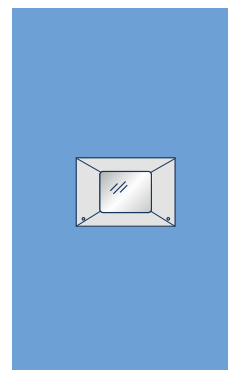

200x320cm



4x 30x30cm

emballage en
vrac: 6 ensembles

matériau SMS
hydrophobe

pochette de
collecte de
fluide 360°

☆☆☆
PREMIUM
set



10x50cm



2x22cm

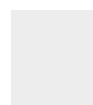

75x80cm



10x 40x40cm



20x 30x30cm



L

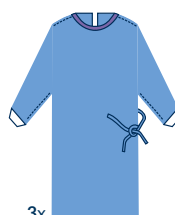

3x XL



80x140cm

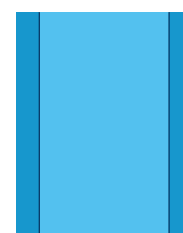

150x190cm

AT-S-CSEC3-IF-SP/AT-S-CSEC3-IF-IP-SP ENSEMBLE C-SECTION 3-IF/3-IF-IP

quantité	dimensions	composant
1 pc.	180/240cm x 215cm	champ intégré avec protections pour membres, fenestration adhésive de 23,5 cm x 23,5 cm x 22,5 cm x 33 cm remplie d'un film d'incision, intégré avec une pochette de collecte de fluides de 56 cm x 80 cm avec port pour tubulure, renforcé
4 pcs	30cm x 30cm	serviette absorbante
1 pc.	10cm x 50cm	ruban OP
1 pc.	75cm x 80cm	serviette de bain pour bébé absorbante
1 pc.	80cm x 140cm	housses pour table Mayo, renforcée - rouge
1 pc.	150cm x 190cm	housses pour table à instruments, renforcée

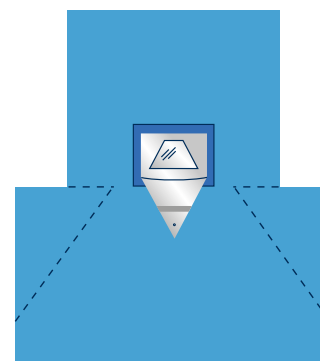

180/240x215cm

emballage en vrac:
10 ensembles

matériau hautement
absorbant

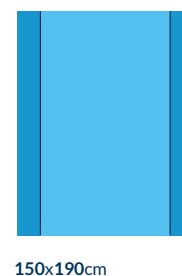
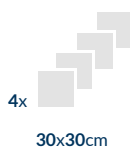
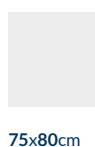

AT-S-DEL1-S ENSEMBLE D'ACCOUCHEMENT 1

quantité	dimensions	composant
1 pc.	90cm x 120cm	drap sans bord adhésif
2 pcs	30cm x 30cm	serviette absorbante
3 pcs	75cm x 80cm	serviette absorbante pour bébé
1 pc.	60cm x 90cm	alèse absorbante
1 pc.	80cm x 130cm	tablier en aluminium
2 pcs	-	clamp pour cordon ombilical



emballage en vrac:
20 ensembles



AT-S-DEL2-S ENSEMBLE D'ACCOUCHEMENT 2

quantité	dimensions	composant
2 pcs	90cm x 120cm	champ sans bord adhésif
6 pcs	30cm x 30cm	serviette absorbante
1 pc.	75cm x 80cm	serviette bébé absorbante
2 pcs	60cm x 90cm	alèse absorbante

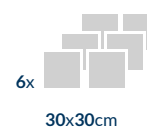
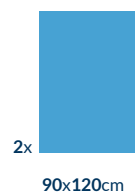

emballage en vrac:
20 ensembles



AT-S-DEL3-S
ENSEMBLE D'ACCOUCHEMENT 3

quantité	dimensions	composant
1 pc.	90cm x 120cm	champ opératoire sans bord adhésif
2 pcs	30cm x 30cm	serviette absorbante
3 pcs	75cm x 80cm	serviette bébé absorbante
1 pc.	60cm x 90cm	-alèse absorbante
1 pc.	80cm x 130cm	tablier en aluminium
2 pcs	-	clamp pour cordon ombilical
10 pcs	30cm x 30cm	boule de gaze

 emballage en vrac:
15 ensembles

STERILE R

90x120cm



2x 30x30cm



3x 75x80cm



60x90cm



80x130cm



2x



10x

30x30cm

AT-S-DEL4-S
ENSEMBLE D'ACCOUCHEMENT 4

quantité	dimensions	composant
2 pcs	90cm x 120cm	champ stérile sans bord adhésif
6 pcs	30cm x 30cm	serviette absorbante
1 pc.	75cm x 80cm	serviette absorbante pour bébé
1 pc.	60cm x 90cm	alèse absorbante
1 pc.	80cm x 130cm	tablier en feuille d'aluminium
2 pcs	-	clamp de cordon ombilical

 emballage en vrac:
22 ensembles

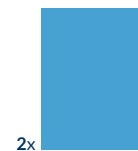
STERILE R

2x 90x120cm



6x 30x30cm



75x80cm



60x90cm



80x130cm



2x

AT-S-DEL5-SP
ENSEMBLE D'ACCOUCHEMENT 5

quantité	dimensions	composant
1 pc.	114cm x 150cm	champ d'accouchement intégré avec poche de collecte de fluides, dimensions 78 cm x 80 cm, doté d'un moulage formable, d'un filtre et d'un port pour tubulure, renforcé.
2 pcs	30cm x 30cm	serviette absorbante
1 pc.	75cm x 80cm	serviette absorbante pour bébé
1 pc.	150cm x 190cm	housse pour table d'instruments, renforcée

 emballage en vrac:
18 ensembles

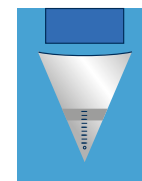
STERILE R

114x150cm



2x

30x30cm



75x85cm

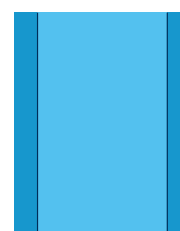

150x190cm



poche à très grande échelle



AT-S-OPHT1-IF-C ENSEMBLE OPHTALMOLOGIQUE 1-IF



quantité	dimensions	composant
1 pc.	100cm x 120cm	champ ophtalmique avec fenestration de 10 cm x 10 cm, équipé d'un film adhésif, intégré à 2 poches de collecte de fluides et doté d'un moulage formable, renforcé.
1 pc.	35cm x 75cm	housse pour support de bras
1 pc.	100cm x 150cm	housse pour table d'instruments, renforcée
1 pc.	M	blouse chirurgicale STANDARD
1 pc.	L	blouse chirurgicale STANDARD



100x120cm

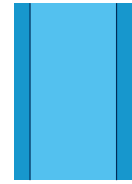

100x150cm

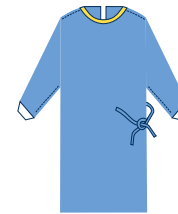

M

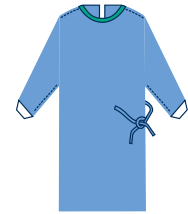

L

emballage en vrac:
10 ensembles

matériau SMS
hydrophobe

STERILE R



35x75cm

AT-S-OPHT2-IF-C ENSEMBLE OPHTALMOLOGIQUE 2-IF

quantité	dimensions	composant
1 pc.	120cm x 170cm	champ ophtalmique avec fenestration de 10 cm x 10 cm, doté d'un film incisé, intégré à 2 poches de collecte de fluides et équipé d'un moulage formable, renforcé.
2 pcs	30cm x 30cm	serviette absorbante
1 pc.	40cm x 65cm	housse pour plateau de phacoémulsification
2 pcs	35cm x 75cm	housse pour support de bras
1 pc.	80cm x 145cm	housse pour table Mayo, renforcée - rouge
1 pc.	150cm x 190cm	housse pour table d'instruments, renforcée



120x170cm



2x

30x30cm

emballage en vrac:
12 ensembles

matériau SMS
hydrophobe

STERILE R



40x65cm



2x

35x75cm



80x145cm

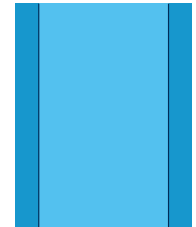

150x190cm

AT-S-OPHT3-IF-C ENSEMBLE OPHTALMOLOGIQUE 3-IF

quantité	dimensions	composant
1 pc.	140cm x 240cm	champ ophtalmique avec fenestration de 10 cm x 10 cm, doté d'un film incisé, intégré à 2 poches de collecte de fluides et équipé d'un moulage formable, renforcé.
4 pcs	30cm x 30cm	serviette absorbante
1 pc.	40cm x 65cm	housse pour plateau de phacoémulsification
2 pcs	35cm x 75cm	housse pour support de bras
1 pc.	L	blouse chirurgicale STANDARD
1 pc.	XL	blouse chirurgicale STANDARD
1 pc.	80cm x 145cm	housse pour table Mayo, renforcée - rouge
1 pc.	150cm x 190cm	housse pour table d'instruments, renforcée



140x240cm

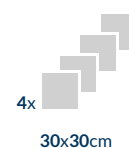

4x

30x30cm



40x65cm

emballage en vrac:
10 ensembles

matériau SMS
hydrophobe



ensemble
PREMIUM

STERILE R



2x
35x75cm

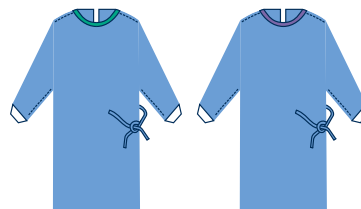

L

XL



80x145cm

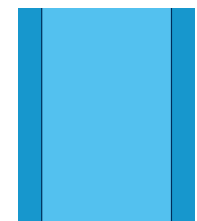

150x190cm



NEUROCHIRURGIE ET OTO-RHINO-LARYNGOLOGIE

AT-S-OTOL1-C OTOLARYNGOLOGY SET 1

quantité	dimensions	composant
1 pc.	200cm x 280cm	champ avec fenestration adhésive ø 10 cm, renforcé
2 pcs	30cm x 30cm	serviette absorbante
1 pc.	10cm x 50cm	ruban opératoire (OP tape)
1 pc.	150cm x 190cm	housses pour table d'instruments, renforcée

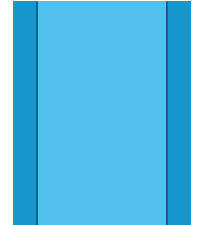
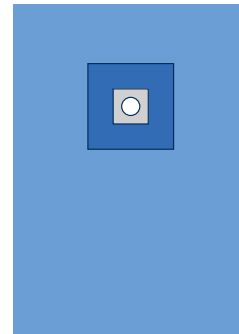

200x280cm

150x190cm

emballage en vrac:
20 ensembles

matériau SMS
hydrophobe

matériau hautement
absorbant



30x30cm



10x50cm

STERILE R



AT-S-OTOL2-C ENSEMBLE OTO-RHINO-LARYNGOLOGIE 2

quantité	dimensions	composant
1 pc.	150cm x 200cm	champ avec fente en U adhésive 6 cm x 65 cm, renforcé
1 pc.	150cm x 180cm	drap avec bord adhésif
1 pc.	75cm x 90cm	drap avec bord adhésif
4 pcs	30cm x 30cm	serviette absorbante
1 pc.	10cm x 50cm	ruban opératoire (OP tape)
1 pc.	80cm x 145cm	housses pour table Mayo, renforcée - rouge
1 pc.	150cm x 190cm	housses pour table d'instruments, renforcée

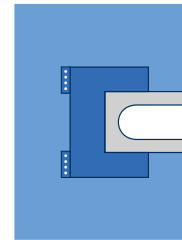

150x200cm

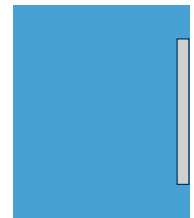

150x180cm

emballage en vrac:
12 ensembles

matériau SMS
hydrophobe

matériau hautement
absorbant



75x90cm

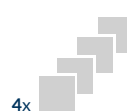

30x30cm



10x50cm

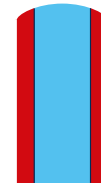

80x145cm

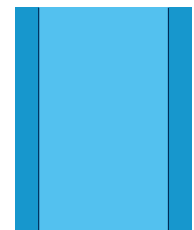

150x190cm

STERILE R



AT-S-CRA1-IF-IP-SP ENSEMBLE CRANIOTOMIE 1-IF-IP

quantité	dimensions	composant
1 pc.	230cm x 300cm	champ avec fenestration adhésive 24 cm x 34 cm, doté d'un film incisé, avec poche de collecte de fluides, renforcé.
4 pcs	50cm x 50cm	drap avec bord adhésif
2 pcs	30cm x 30cm	serviette absorbante
1 pc.	10cm x 50cm	ruban opératoire (OP tape)
1 pc.	2cm x 25cm	ruban chirurgical de type velcro
1 pc.	80cm x 145cm	housses pour table Mayo, renforcée
1 pc.	150cm x 190cm	housses pour table d'instruments, renforcée

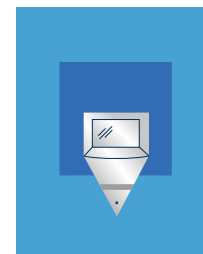

230x300cm



4x 50x50cm

emballage en vrac:
16 ensembles

chirurgie de la tête

matériau hautement
absorbant



2x25cm



30x30cm



10x50cm



80x145cm

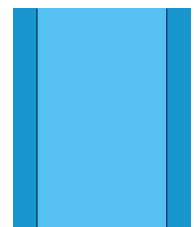

150x190cm

STERILE R





CHIRURGIE CARDIAQUE ET ANGIOGRAPHIE

AT-S-ABL1-IF-SP ENSEMBLE D'ABLATION 1-IF

quantité	dimensions	composant
1 pc.	180cm x 305cm	champ avec 2 fenestrations adhésives de 12 cm x 15 cm, doté d'un film incisé, renforcé.
2 pcs	30cm x 30cm	serviette absorbante
1 pc.	ø 80cm	housse circulaire à bande pour équipement médical
1 pc.	XL	blouse chirurgicale STANDARD
1 pc.	150cm x 190cm	housse pour table d'instruments, renforcée



emballage en vrac:
12 ensembles



matériau hautement
absorbant

STERILE R

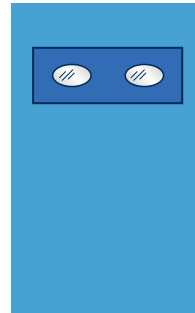

180x305cm



80x80cm



XL



2x

30x30cm

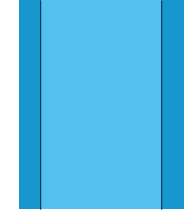

150x190cm

AT-S-ANG2-C ENSEMBLE ANGIOGRAPHIE 2

quantité	dimensions	composant
1 pc.	220cm x 320cm	champ avec 2 fenestrations adhésives ø 10 cm, intégré avec des inserts en film transparent pour protéger le panneau de contrôle, renforcé
1 pc.	10cm x 50cm	ruban opératoire (OP tape)
1 pc.	XL	blouse chirurgicale STANDARD
1 pc.	100cm x 150cm	champ sans bord adhésif
1 pc.	100cm x 150cm	housse pour table d'instruments, renforcée



emballage en vrac:
10 ensembles



matériau SMS
hydrophobe



matériau hautement
absorbant

STERILE R

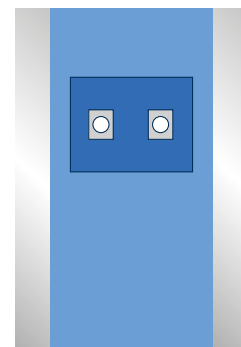

220x320cm



10x50cm

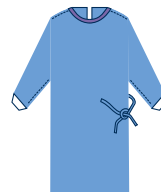

XL



100x150cm

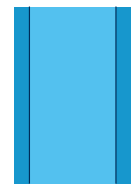

100x150cm

AT-S-ANG3-SP ENSEMBLE ANGIOGRAPHIE 3

quantité	dimensions	composant
1 pc.	240cm x 350cm	champ avec 2 fenestrations adhésives fémorales ø 9,5 cm et 2 fenestrations adhésives radiales de 6 cm x 9 cm, intégré avec des inserts en film transparent pour protéger le panneau de contrôle, renforcé.
1 pc.	30cm x 30cm	serviette absorbante
1 pc.	150cm x 190cm	housse pour table d'instruments, renforcée



emballage en vrac:
20 ensembles



matériau SMS
hydrophobe



matériau hautement
absorbant



champ disponible en
Omegapack

STERILE R

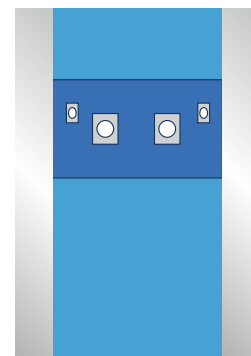

240x350cm



30x30cm

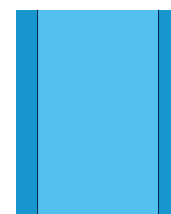

150x190cm

ZARYS



WWW.ZARYS.COM

BLOUSES CHIRURGICALES

BLOUSE CHIRURGICALE STÉRILE NORMALE

REF	taille	découpe	unité d'emballage
AT-SGN-L	L		1 pc.
AT-SGN-XL	XL		1 pc.

emballage en vrac:
25 pièces

comprend:
1 serviette absorbante
40 cm x 40 cm

22 g/m²

STERILEEO

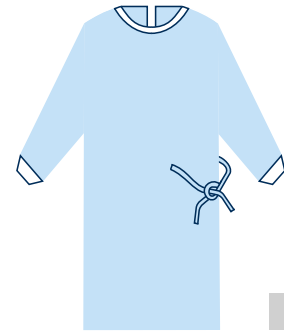

40x40cm

BLOUSE CHIRURGICALE STÉRILE STANDARD BESTSELLER

REF	taille	trimming	unité d'emballage
AT-SGS-M 1	M		1 pc.
AT-SGS-L 1	L		1 pc.
AT-SGS-XL 1	XL		1 pc.
AT-SGS-XXL 1	XXL		1 pc.
AT-SGS-XXXL 1	XXXL		1 pc.

emballage en vrac:
25 pièces

comprend:
2 serviette absorbante
30 cm x 30 cm

35 g/m²

STERILEEO



2x
30x30cm

BLOUSE CHIRURGICALE STÉRILE STANDARD

REF	taille	trimming	unité d'emballage
AT-SGS-M 1E	M		1 pc.
AT-SGS-L 1E	L		1 pc.
AT-SGS-XL 1E	XL		1 pc.
AT-SGS-XXL 1E	XXL		1 pc.

emballage en vrac:
25 pièces

sans:
2 serviettes absorbantes
30 cm x 30 cm

version
économique

35 g/m²

STERILEEO

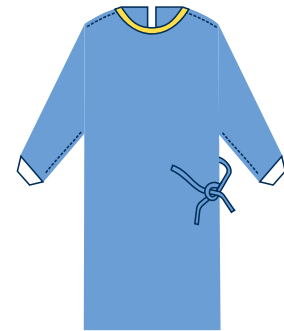

BLOUSE CHIRURGICALE STÉRILE STANDARD

REF	taille	trimming	unité d'emballage
AT-SGS-M 2	M		1 pc.
AT-SGS-L 2	L		1 pc.
AT-SGS-XL 2	XL		1 pc.
AT-SGS-XXL 2	XXL		1 pc.

emballage en vrac:
25 pièces

comprend:
2 serviette absorbante
30 cm x 30 cm

40 g/m²

STERILEEO



NOUVEAU

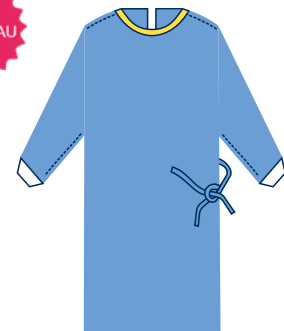

2x
30x30cm

BLOUSE CHIRURGICALE STÉRILE STANDARD

REF	taille	trimming	unité d'emballage
AT-SGS-M	M		1 pc.
AT-SGS-L	L		1 pc.
AT-SGS-XL	XL		1 pc.
AT-SGS-XXL	XXL		1 pc.



2x
30x30cm

emballage en vrac:
25 pièces

comprend:
2 serviette absorbante
30 cm x 30 cm

45 g/m²



BLOUSE CHIRURGICALE STÉRILE STANDARD PLUS BESTSELLER

REF	taille	trimming	unité d'emballage
AT-SGSP-M 1	M		1 pc.
AT-SGSP-L 1	L		1 pc.
AT-SGSP-XL 1	XL		1 pc.
AT-SGSP-XXL 1	XXL		1 pc.
AT-SGSP-XXXL 1	XXXL		1 pc.

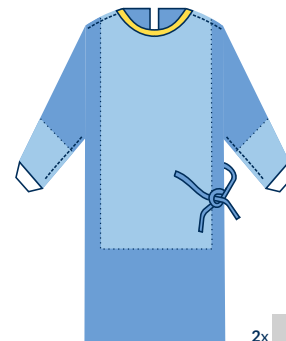

2x
30x30cm

emballage en vrac:
25 pièces

comprend:
2 serviette absorbante
30 cm x 30 cm

35 g/m²



BLOUSE CHIRURGICALE STÉRILE STANDARD PLUS

REF	taille	trimming	unité d'emballage
AT-SGSP-M 1E	M		1 pc.
AT-SGSP-L 1E	L		1 pc.
AT-SGSP-XL 1E	XL		1 pc.
AT-SGSP-XXL 1E	XXL		1 pc.

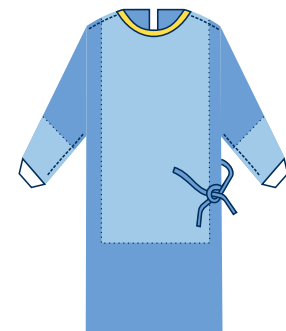

emballage en vrac:
25 pièces

sans:
2 serviette absorbante
30 cm x 30 cm

version
économique

35 g/m²



BLOUSE CHIRURGICALE STÉRILE STANDARD PLUS

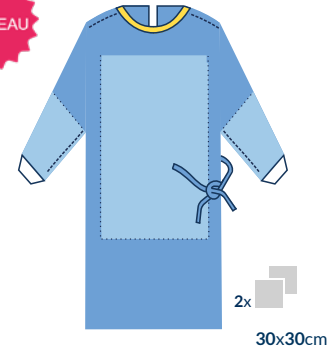

REF	taille	trimming	unité d'emballage
AT-SGSP-M 2	M		1 pc.
AT-SGSP-L 2	L		1 pc.
AT-SGSP-XL 2	XL		1 pc.
AT-SGSP-XXL 2	XXL		1 pc.

emballage en vrac:
25 pièces

comprend:
2 serviette absorbante
30 cm x 30 cm

40 g/m²



BLOUSE CHIRURGICALE STÉRILE STANDARD PLUS

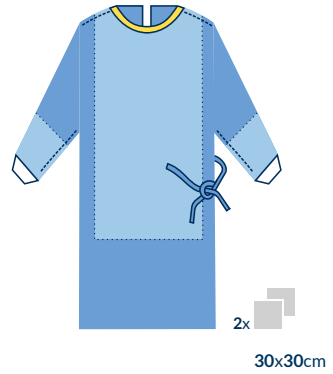

REF	taille	trimming	unité d'emballage
AT-SGSP-M	M		1 pc.
AT-SGSP-L	L		1 pc.
AT-SGSP-XL	XL		1 pc.
AT-SGSP-XXL	XXL		1 pc.

emballage en vrac:
25 pièces

comprend:
2 serviette absorbante
30 cm x 30 cm

45 g/m²



BLOUSE CHIRURGICALE STÉRILE EXTRA SAFE BESTSELLER

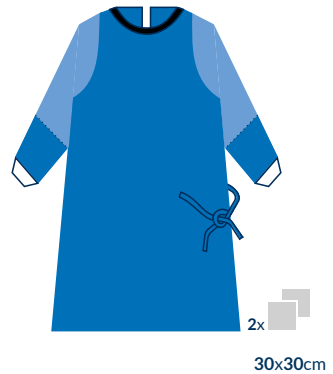

REF	taille	trimming	unité d'emballage
AT-SGES-XXL 1	XXL		1 pc.

emballage en vrac:
25 pièces

comprend:
2 serviette absorbante
30 cm x 30 cm

style étendu

35 g/m²



BLOUSE CHIRURGICALE STÉRILE CONFORT

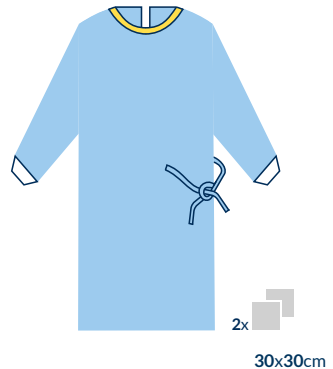

REF	taille	trimming	unité d'emballage
AT-SGC-M	M		1 pc.
AT-SGC-L	L		1 pc.
AT-SGC-XL	XL		1 pc.
AT-SGC-XXL	XXL		1 pc.





emballage en vrac:
25 pièces

comprend:
2 serviette absorbante
30 cm x 30 cm

68 g/m²



BLOUSE CHIRURGICALE STÉRILE CONFORT PLUS

REF	taille	trimming	unité d'emballage
AT-SGCP-M	M		1 pc.
AT-SGCP-L	L		1 pc.
AT-SGCP-XL	XL		1 pc.
AT-SGCP-XXL	XXL		1 pc.

 emballage en vrac:
25 pièces

 comprend:
2 serviette absorbante
30 cm x 30 cm

 68 g/m²

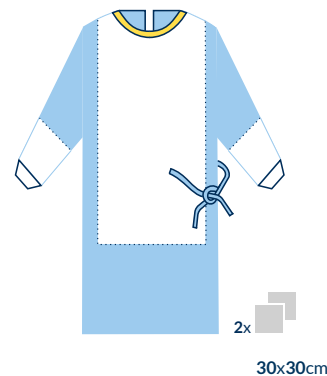

BLOUSES CHIRURGICALES NON STÉRILES

BLOUSE CHIRURGICALE NON STÉRILE STANDARD

REF	taille	trimming	unité d'emballage
AT-NS-SGS-M 1E	M		1 pc.
AT-NS-SGS-L 1E	L		1 pc.
AT-NS-SGS-XL 1E	XL		1 pc.
AT-NS-SGS-XXL 1E	XXL		1 pc.

 emballage en vrac:
50 pièces

 35 g/m²

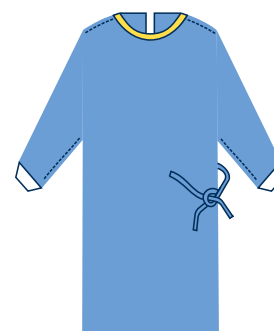

BLOUSE CHIRURGICALE NON STÉRILE PREMIUM

REF	taille	trimming	unité d'emballage
AT-NS-SGP-L 1E	L		10 pcs
AT-NS-SGP-XL 1E	XL		10 pcs

 emballage en vrac:
10 x 10 pièces

 entièrement renforcé
PP+PE

 conforme aux normes
EN 14126

 35 g/m²

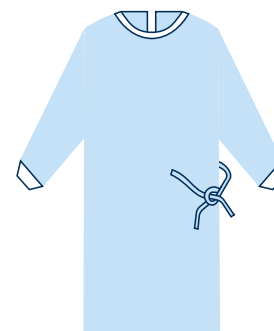

Vêtements médicaux

Blouses médicales | Vêtements chirurgicaux | Couvre-chefs et masques de protection | Vêtements pour patients | Couvre-chaussures | Linge de lit et alèses absorbantes



ZARYS



WWW.ZARYS.COM



BLOUSES / MÉDICALES

BLOUSE D'ISOLEMENT

avec poignets élastiques, non tissée

caractéristiques

- fabriquée en non tissé en polypropylène de 20 g/m², 25 g/m², 30 g/m² ou 40 g/m²
- fermetures à la taille et au cou par liens
- manches longues avec poignets élastiques
- respirante
- tailles disponibles: L, XL
- usage unique

REF	grammage	taille	couleur	unité d'emballage
BT-019-20B3-L	20 g/m ²	L	bleu	10 pcs
BT-019-20B4-XL	20 g/m ²	XL	bleu	10 pcs
BT-019-20G3-L	20 g/m ²	L	vert	10 pcs
BT-019-20G4-XL	20 g/m ²	XL	vert	10 pcs
*BT-019-20W3-L	20 g/m ²	L	blanc	10 pcs
BT-019-25B3-L	25 g/m ²	L	bleu	10 pcs
BT-019-25B4-XL	25 g/m ²	XL	bleu	10 pcs
BT-019-25G3-L	25 g/m ²	L	vert	10 pcs
BT-019-25G4-XL	25 g/m ²	XL	vert	10 pcs
*BT-019-25W3-L	25 g/m ²	L	blanc	10 pcs
*BT-019-30W3-L	30 g/m ²	L	blanc	10 pcs
*BT-019-30G3-L	30 g/m ²	L	vert	10 pcs
*BT-019-30G4-XL	30 g/m ²	XL	vert	10 pcs
*BT-019-30B3-L	30 g/m ²	L	bleu	10 pcs
*BT-019-40B3-L	40 g/m ²	L	bleu	10 pcs
*BT-019-40G3-L	40 g/m ²	L	vert	10 pcs

 emballage en vrac:
10 x 5 pcs

 couleurs disponible:
  

 *
disponible sur demande

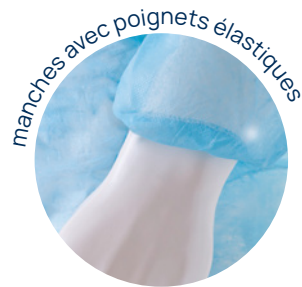

BLOUSE D'ISOLEMENT

avec poignets tricotés, non tissée

caractéristiques

- fabriquée en non tissé en polypropylène de 20 g/m², 25 g/m², 30 g/m² ou 40 g/m²
- fermetures à la taille et au cou par liens
- manches longues avec poignets tricotés
- respirante
- tailles disponibles: L, XL, XXL
- usage unique

REF	grammage	taille	couleur	unité d'emballage
BT-015-20G3-L	20 g/m ²	L	green	10 pcs
BT-015-20G4-XL	20 g/m ²	XL	green	10 pcs
BT-015-25G3-L	25 g/m ²	L	green	10 pcs
BT-015-25B3-L	25 g/m ²	L	blue	10 pcs
BT-015-25G4-XL	25 g/m ²	XL	green	10 pcs
BT-015-30G3-L	30 g/m ²	L	green	10 pcs
BT-015-30G4-XL	30 g/m ²	XL	green	10 pcs
BT-015-30G5-XXL	30 g/m ²	XXL	green	10 pcs
BT-015-40G3-L	40 g/m ²	L	green	10 pcs
BT-015-40B3-L	40 g/m ²	L	blue	10 pcs
BT-015-40G4-XL	40 g/m ²	XL	green	10 pcs

 emballage en vrac:
10 x 5 pcs

 couleurs disponibles:
 



ZARYS



WWW.ZARYS.COM



VÊTEMENTS CHIRURGICAUX

COMBINAISON D'AIR PROPRE

à usage unique, non tissé

caractéristiques

- fabriqué en tissu non tissé SMS de 35 g/m²
- chemise à manches courtes avec col en V et 3 poches
- pantalon avec liens de serrage
- chemise et pantalon bleus également disponibles en emballage individuel
- à usage unique



ENSEMBLE (CHEMISE + PANTALON)

REF	taille	couleur	unité d'emballage
BT-017-S35B1-S-SMS	S	bleu	1 set
BT-017-S35B2-M-SMS	M	bleu	1 set
BT-017-S35B3-L-SMS	L	bleu	1 set
BT-017-S35B4-XL-SMS	XL	bleu	1 set
BT-017-S35B5-XXL-SMS	XXL	bleu	1 set
BT-017-S35B6-XXXL-SMS	XXXL	bleu	1 set
BT-017-S35B7-XXXXL-SMS	XXXXL	bleu	1 set
BT-017-S35G1-S-SMS	S	vert	1 set
BT-017-S35G2-M-SMS	M	vert	1 set
BT-017-S35G3-L-SMS	L	vert	1 set
BT-017-S35G4-XL-SMS	XL	vert	1 set
BT-017-S35G5-XXL-SMS	XXL	vert	1 set
BT-017-S35V1-S-SMS	S	violet	1 set
*BT-017-S35V2-M-SMS	M	violet	1 set
*BT-017-S35V3-L-SMS	L	violet	1 set
*BT-017-S35V4-XL-SMS	XL	violet	1 set
*BT-017-S35V5-XXL-SMS	XXL	violet	1 set

SHIRT

REF	taille	couleur	unité d'emballage
*BT-018-S35B1-S-SMS	S	bleu	1 pc.
*BT-018-S35B2-M-SMS	M	bleu	1 pc.
*BT-018-S35B3-L-SMS	L	bleu	1 pc.
*BT-018-S35B4-XL-SMS	XL	bleu	1 pc.
*BT-018-S35B5-XXL-SMS	XXL	bleu	1 pc.

TROUSERS

REF	taille	couleur	unité d'emballage
*BT-018-T35B1-S-SMS	S	bleu	1 pc.
*BT-018-T35B2-M-SMS	M	bleu	1 pc.
*BT-018-T35B3-L-SMS	L	bleu	1 pc.
*BT-018-T35B4-XL-SMS	XL	bleu	1 pc.
*BT-018-T35B5-XXL-SMS	XXL	bleu	1 pc.

 emballage en vrac:
50 x 1 set

 couleurs disponibles:

 disponible sur
demande



CHEMISE CHIRURGICALE À MANCHES COURTES

non tissé

caractéristiques

- fabriqué en polypropylène non tissé doux de 47 g/m²
- manches courtes
- 3 grandes poches
- **fermeture à pression au niveau du col**
- à usage unique

REF	taille	unité d'emballage
BT-018-S47B0-XS-SOFT2	XS	1 pc.
BT-018-S47B1-S-SOFT2	S	1 pc.
BT-018-S47B2-M-SOFT2	M	1 pc.
BT-018-S47B3-L-SOFT2	L	1 pc.
BT-018-S47B4-XL-SOFT2	XL	1 pc.
BT-018-S47B5-XXL-SOFT2	XXL	1 pc.
BT-018-S47B6-XXXL-SOFT2	XXXL	1 pc.
BT-018-S47B7-XXXXL-SOFT2	XXXXL	1 pc.

 emballage en vrac:
50 x 1 pc.

 couleurs disponibles:



CHEMISE CHIRURGICALE À MANCHES LONGUES

non tissé

caractéristiques

- fabriqué en polypropylène non tissé doux de 47 g/m²
- manches longues avec poignets en maille
- 2 grandes poches
- **fermetures à pression à l'avant**
- à usage unique

REF	taille	unité d'emballage
BT-018-O47B1-S-SOFT3	S	1 pc.
BT-018-O47B2-M-SOFT3	M	1 pc.
BT-018-O47B3-L-SOFT3	L	1 pc.
BT-018-O47B4-XL-SOFT3	XL	1 pc.
BT-018-O47B5-XXL-SOFT3	XXL	1 pc.

 emballage en vrac:
50 x 1 pc.

 couleurs disponibles:



PANTALON CHIRURGICAL AVEC LIENS

non-tissé

caractéristiques

- fabriqué en polypropylène non tissé doux de 47 g/m²
- pantalon avec liens de serrage
- 1 grande poche avec fermeture à pression
- à usage unique

REF	taille	unité d'emballage
BT-018-T47B0-XS-SOFT1	XS	1 pc.
BT-018-T47B1-S-SOFT1	S	1 pc.
BT-018-T47B2-M-SOFT1	M	1 pc.
BT-018-T47B3-L-SOFT1	L	1 pc.
BT-018-T47B4-XL-SOFT1	XL	1 pc.
BT-018-T47B5-XXL-SOFT1	XXL	1 pc.
*BT-018-T47B6-XXXL-SOFT1	XXXL	1 pc.
*BT-018-T47B7-XXXXL-SOFT1	XXXXL	1 pc.

emballage en vrac:
50 x 1 pc.



couleurs disponibles:



disponible sur
demande

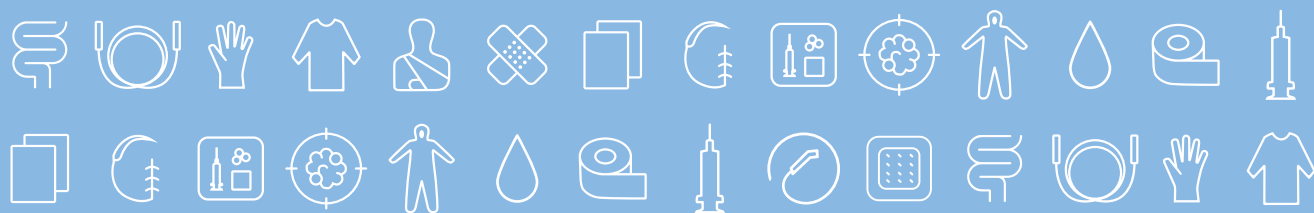

ZARYS



WWW.ZARYS.COM

CASQUETTES, MASQUES DE PROTECTION ET HABILLAGE

CHARLOTTE CHIRURGICALE

PP non tissé

caractéristiques

- charlotte avec bande élastique
- diamètre: environ 53 cm
- fabriquée en polypropylène non tissé aéré
- excellente respirabilité et confort de port
- emballage: boîte en carton ergonomique pour retirer les pièces individuellement
- à usage unique

REF	couleur	unité d'emballage
BT-008-18G	vert	100 pcs
BT-008-18B	bleu	100 pcs

 emballage en vrac:
10 x 100 pcs

 couleurs disponibles:
 



DONA

medical bouffant cap

caractéristiques

- charlotte avec bande élastique
- diamètre: environ 47 cm
- fabriquée en non-tissé de viscose perforée
- excellente respirabilité et confort de port
- emballage: boîte en carton ergonomique pour retirer les pièces individuellement
- à usage unique

REF	couleur	unité d'emballage
BT-008-25G-B1-V	vert	100 pcs
BT-008-25B-B1-V	bleu	100 pcs
BT-008-25G-B1-V-XL	vert	100 pcs

 emballage en vrac:
4 x 100 pcs

 couleurs disponibles:
 



LILI

bonnet médical avec élastique

caractéristiques

- bonnet avec bande élastique à l'arrière
- fabriqué en non-tissé de viscose perforée
- excellente respirabilité et confort de port
- emballage: boîte en carton ergonomique pour retirer les pièces individuellement
- à usage unique

REF	couleur	unité d'emballage
BT-001-25G-R1-V	vert	100 pcs
BT-001-25B-R1-V	bleu	100 pcs

 emballage en vrac:
6 x 100 pcs

 disponible sur demande:
 



POLA

bonnet médical avec élastique

caractéristiques

- bonnet avec bande élastique à l'arrière
- fabriqué en non-tissé durable Spunlace et polypropylène
- le non-tissé utilisé se distingue par de bonnes propriétés d'absorption et une grande durabilité, tout en étant agréable au toucher, ce qui améliore le confort d'utilisation
- excellente respirabilité et confort de port
- emballage: boîte en carton ergonomique pour retirer les pièces individuellement
- à usage unique

REF	unité d'emballage
BT-001-45B-SPN	100 pcs

 emballage en vrac:
6 x 100 pcs

 couleurs disponibles:



SOL

bonnet médical avec liens

caractéristiques

- bonnet avec liens à l'arrière
- fabriqué en non-tissé de viscose perforée
- excellente respirabilité et confort de port
- emballage: boîte en carton ergonomique pour retirer les pièces individuellement
- à usage unique

REF	couleur	unité d'emballage
BT-007-25G-T1-V	vert	100 pcs
BT-007-25B-T1-V	bleu	100 pcs

 emballage en vrac:
6 x 100 pcs

 couleurs disponibles:
 



ABI

bonnet médical avec liens

caractéristiques

- bonnet profond avec liens à l'arrière
- une fois dépliée, la partie avant crée une couche supplémentaire pour protéger contre la transpiration
- fabriqué en non-tissé de viscose perforée
- excellente respirabilité et confort de port
- emballage: boîte en carton ergonomique pour retirer les pièces individuellement
- à usage unique

REF	couleur	unité d'emballage
BT-007-25G-T2-V	vert	100 pcs
BT-007-25B-T2-V	bleu	100 pcs

 emballage en vrac:
6 x 100 pcs

 couleurs disponibles:
 



BEN

bonnet médical avec liens

caractéristiques

- bonnet de forage avec liens à l'arrière
- fabriqué en non-tissé Spunlace Mesh perforé
- excellente respirabilité et confort d'utilisation
- à usage unique

REF	unité d'emballage
BT-007-35B-SPNM	100 pcs

 emballage en vrac:
10 x 100 pcs

 couleurs disponibles:



NINO

bonnet médical

caractéristiques

- bonnet sans élastique ni liens, conçu pour les personnes aux cheveux courts
- deux couches de tissu non tissé sur la partie latérale
- fabriqué en non-tissé de viscose perforée
- excellente respirabilité et confort de port
- emballage: boîte en carton ergonomique pour retirer les pièces individuellement
- à usage unique

REF	couleur	unité d'emballage
BT-001-25G-D-V	vert	100 pcs
BT-001-25B-D-V	bleu	100 pcs

 emballage en vrac:
6 x 100 pcs

couleurs disponibles:
 



KOKO long

bonnet médical avec housse (snood)

caractéristiques

- bonnet avec housse (snood) et bande élastique à l'arrière
- protection optimale pour les personnes aux cheveux longs
- fabriqué en non-tissé de viscose perforée
- excellente respirabilité et confort de port
- emballage: boîte en carton ergonomique pour retirer les pièces individuellement
- à usage unique

REF	couleur	unité d'emballage
BT-001-25G-S1-V	vert	100 pcs
BT-001-25B-S1-V	bleu	100 pcs

 emballage en vrac:
6 x 100 pcs

 pour cheveux
longs

couleurs disponibles:
 



DORA long

medical cap with snood

caractéristiques

- bonnet avec insert anti-transpiration au niveau du front
- design spécial permettant au bonnet de s'adapter à la forme de la tête et de maintenir les cheveux parfaitement en place
- protection optimale pour les personnes aux cheveux longs
- fabriqué en non-tissé Spunlace et polypropylène
- excellente respirabilité et confort de port
- emballage: boîte en carton ergonomique pour retirer les pièces individuellement
- à usage unique

REF	unité d'emballage
BT-001-45B-S-SPN	50 pcs

 emballage en vrac:
6 x 50 pcs

 insert anti-
transpiration

 pour cheveux
longs

couleurs disponibles:



TOM

bonnet médical avec liens

caractéristiques

- bonnet avec liens à l'arrière
- insert anti-transpiration sur toute la circonférence
- fabriqué en non-tissé de polypropylène 20 g/m²
- emballage: boîte en carton ergonomique pour retirer les pièces individuellement
- à usage unique

REF	unité d'emballage
BT-007-P20G	100 pcs



emballage en vrac:
10 x 100 pcs



insert anti-
-transpiration



couleurs disponibles:



ROS

bonnet médical avec liens

caractéristiques

- bonnet avec liens à l'arrière
- insert anti-transpiration au niveau du front
- fabriqué en non-tissé Spunlace et polypropylène
- emballage: boîte en carton ergonomique pour retirer les pièces individuellement
- à usage unique

REF	unité d'emballage
BT-007-P45B	50 pcs



emballage en vrac:
6 x 50 pcs



insert anti-
-transpiration



couleurs disponibles:



NURSE'S CAP CLIP TYPE

caractéristiques

- fabriqué en polypropylène non tissé aéré de 12 g/m²
- bonnet avec bande élastique
- diamètre: environ 53 cm
- offre un confort optimal lors du port
- couleurs disponibles: bleu, vert, blanc
- à usage unique

REF	couleur	unité d'emballage
BT-001-12G-H1-PP	vert	100 pcs
BT-001-12B-H1-PP	bleu	100 pcs
BT-001-12W-H1-PP	blanc	100 pcs



emballage en vrac:
20 x 100 pcs



couleurs disponibles:



MAYA

bonnet médical avec élastique

caractéristiques

- fabriqué en non-tissé de polypropylène 30 g/m²
- bonnet de forage
- bonnet avec bande élastique à l'arrière
- emballage: boîte en carton ergonomique pour retirer les pièces individuellement
- à usage unique

REF	unité d'emballage
BT-007-30C-R1-PP	100 pcs

emballage en vrac:
6 x 100 pcs

couleurs disponibles:



OLAF

bonnet médical avec liens

caractéristiques

- fabriqué en non-tissé de polypropylène 30 g/m²
- bonnet de forage
- bonnet avec liens à l'arrière
- emballage: boîte en carton ergonomique pour retirer les pièces individuellement
- à usage unique

REF	unité d'emballage
BT-007-30C-T1-PP	100 pcs

emballage en vrac:
6 x 100 pcs

couleurs disponibles:



MASQUE MÉDICAL

avec liens

caractéristiques

- fabriqué en trois couches de non-tissé sans poussière et hypoallergénique
- armature nasale modulable
- protège le champ opératoire contre les squames d'épiderme, les cheveux et les infections par gouttelettes
- offre une protection efficace aux patients contre les infections transmises par la bouche et le nez du personnel
- emballage: boîte en carton ergonomique pour retirer les pièces individuellement
- à usage unique

REF	couleur	unité d'emballage
BT-046-32G	vert	50 pcs
BT-046-32B	bleu	50 pcs

 emballage en vrac:
20 x 50 pcs

 trois couches

 type II
conforme à la norme
EN 14683

 couleurs disponibles:



MASQUE MÉDICAL

avec élastiques auriculaires

caractéristiques

- fabriqué en trois couches de non-tissé
- armature nasale modulable
- efficacité de filtration bactérienne (BFE) $\geq 98\%$
- emballage: boîte en carton ergonomique pour retirer les pièces individuellement
- à usage unique

REF	couleur	type conforme à la norme EN 14683	unité d'emballage
BT-046-31C	motif	type II	50 pcs

 emballage en vrac:
20 x 50 pcs

 trois couches

 couleurs disponibles:



MASQUE MÉDICAL

avec élastiques auriculaires

caractéristiques

- fabriqué en trois couches de non-tissé sans poussière et hypoallergénique
- armature nasale modulable
- résistant aux éclaboussures
- protège le champ opératoire contre les squames d'épiderme, les cheveux et les infections par gouttelettes
- offre une protection efficace aux patients contre les infections transmises par la bouche et le nez du personnel
- emballage: boîte en carton ergonomique pour retirer les pièces individuellement
- à usage unique

REF	couleur	type conforme à la norme EN 14683	unité d'emballage
BT-046-31G	vert	type II	50 pcs
BT-046-31B	bleu	type II	50 pcs
BT-046-R31B	bleu	type II R	50 pcs

 emballage en vrac:
20 x 50 pcs

 trois couches

 couleurs disponibles:



GANTS EN PE (POLYÉTHYLÈNE)

caractéristiques

- fabriqués en polyéthylène
- surface rugueuse et soudure résistante à la déchirure
- ambidextres
- allongement min. 130 %, résistance à la traction min. 10 MPa
- approuvés pour le contact avec les aliments
- à usage unique
- emballage: 100 pièces/sachet en film permettant le retrait individuel des gants

indications

- destinés à être utilisés en complément d'autres gants (double-gantage)
- conviennent pour des procédures peu invasives telles que la préparation de médicaments ou l'alimentation du patient



REF	taille	longueur
BS-RF-M	M (femme)	280 mm
BS-RF-L	L (homme)	300 mm



emballage en vrac:
100 x 100 pcs



MANCHETTES EN PE (POLYÉTHYLÈNE)

caractéristiques

- fabriquées en polyéthylène
- équipées d'une bande élastique à chaque extrémité
- couleur: bleu
- approuvées pour le contact avec les aliments
- à usage unique

REF	dimensions	poids	unité d'emballage
BS-ZF01	22 x 40 cm	2,6 g	100 pcs



ZARYS



WWW.ZARYS.COM

VÊTEMENTS POUR PATIENTS

BLOUSE POUR PATIENT

à liens, non tissé

caractéristiques

- fabriqué en non-tissé SMS
- manches courtes
- liens blancs à la taille et au cou
- facile à enfiler et à retirer pour les patients alités
- taille universelle
- à usage unique

REF	matériau	taille	grammage	couleur	unité d'emballage
BT-0022-33B-SMS	non tissé SMS	universel	33 g/m ²	bleu	10 pcs

emballage en vrac:
10 x 10 pcs

couleurs disponibles:



BLOUSE POUR PATIENT

col en Y, non tissé

caractéristiques

- fabriqué en non-tissé de polypropylène
- manches courtes et col en Y
- à enfiler
- à usage unique

REF	matériau	taille	grammage	couleur	unité d'emballage
BT-0022-40DB-PP	non tissé PP (polypropylène)	universel	40 g/m ²	dark blue	10 pcs
BT-0022-40DG-PP	non tissé PP (polypropylène)	universel	40 g/m ²	dark green	10 pcs

emballage en vrac:
10 x 10 pcs

couleurs disponibles:



BLOUSE POUR PATIENT

col en V, non tissé

caractéristiques

- fabriqué en non-tissé Spunlace
- le non-tissé utilisé se distingue par de bonnes propriétés d'absorption, une grande durabilité, et est agréable au toucher, ce qui améliore le confort lors du port
- manches courtes et col en V
- à enfiler
- à usage unique

REF	matériau	taille	grammage	couleur	unité d'emballage
BT-0022-45W-SPN	non tissé spunlace	universel	45 g/m ²	blanc	10 pcs
BT-0022-45B-SPN	non tissé spunlace	universel	45 g/m ²	bleu	10 pcs

agréable pour la peau

emballage en vrac:
10 x 10 pcs

couleurs disponibles:



BLOUSE POUR PATIENT

pour l'accouchement, non tissé sms

caractéristiques

- fabriqué en non-tissé SMS
- manches courtes, liens à la taille et au cou (autres modèles disponibles sur demande)
- disponible en 5 tailles: S, M, L, XL, XXL
- à usage unique

REF	matériau	taille	grammage	unité d'emballage
BT-0022-35B-SMS-DM-001-S	non tissé SMS	S	35 g/m ²	10 pcs
BT-0022-35B-SMS-DM-001-M	non tissé SMS	M	35 g/m ²	10 pcs
BT-0022-35B-SMS-DM-001-L	non tissé SMS	L	35 g/m ²	10 pcs
BT-0022-35B-SMS-DM-001-XL	non tissé SMS	XL	35 g/m ²	10 pcs
BT-0022-35B-SMS-DM-001-XXL	non tissé SMS	XXL	35 g/m ²	10 pcs

 emballage en vrac:
10 x 10 pcs

 couleurs disponibles:



BLOUSE POUR ENFANTS

non-tissé

caractéristiques

- fabriqué en non-tissé SMS de 35 g/m²
- liens blancs à la taille et au cou
- à usage unique

REF	taille	grammage	unité d'emballage
BT-0022-35B-SMS-D1	72 cm x 100 cm	35 g/m ²	10 pcs

 emballage en vrac:
10 x 10 pcs

 couleurs disponibles:



CULOTTES POUR COLONOSCOPIE

non tissé SMS

caractéristiques

- fabriqué en non-tissé SMS de 35 g/m²
- boxers avec une fente à l'arrière
- entièrement opaques
- à usage unique

REF	matériau	taille	grammage	unité d'emballage
BT-0023-35B-SMS	non tissé SMS	universal	35 g/m ²	10 pcs
BT-0023-35B-SMS-XL	non tissé SMS	XL	35 g/m ²	10 pcs

 emballage en vrac:
10 x 10 pcs

 couleurs disponibles:



CULOTTES POUR COLONOSCOPIE

non tissé en PP (polypropylène)

caractéristiques

- fabriqué en non-tissé de polypropylène 40 g/m²
- boxers avec une fente à l'arrière
- à usage unique

REF	matériau	taille	grammage	unité d'emballage
BT-0023-40DB	non tissé en PP (polypropylène)	universel	40 g/m ²	10 pcs

emballage en vrac:
10 x 10 pcs

couleurs disponibles:



JUPON GYNÉCOLOGIQUE

non-tissé

caractéristiques

- fabriqué en non-tissé de polypropylène 40 g/m²
- dimensions: 160 cm (à la taille après étirement)
- à usage unique

REF	matériau	taille	grammage	unité d'emballage
BT-0025-40DB	non tissé en PP (polypropylène)	universel	40 g/m ²	10 pcs
BT-0025-40DG	non tissé en PP (polypropylène)	universel	40 g/m ²	10 pcs

emballage en vrac:
10 x 10 pcs

couleurs disponibles:



CHAUSSETTES DE COMPRESSION ANTITHROMBOSE

caractéristiques

- matériau: polyamide, élasthanne
- couleur: blanche avec code couleur sur le talon
- bord: bande en silicone en haut
- compression CCL1: 18 mmHg avec gradient de compression
- réutilisable, pour un seul patient

indications

- pour la thromboprophylaxie chez les patients à mobilité réduite, utilisé avant, après et pendant les interventions chirurgicales (périopératoire)

REF	taille	unité d'emballage	emballage intermédiaire
CS1W18AG-XS	XS	1 paire	10 paires
CS1W18AG-S	S	1 paire	10 paires
CS1W18AG-M	M	1 paire	10 paires
CS1W18AG-L	L	1 paire	10 paires
CS1W18AG-XL	XL	1 paire	10 paires
CS1W18AG-XL	XXL	1 paire	10 paires



emballage en vrac:
4 x 10 pcs

couleurs disponibles:



OEKO-TEX®
CONFIDENCE IN TEXTILES
STANDARD 100



ZARYS

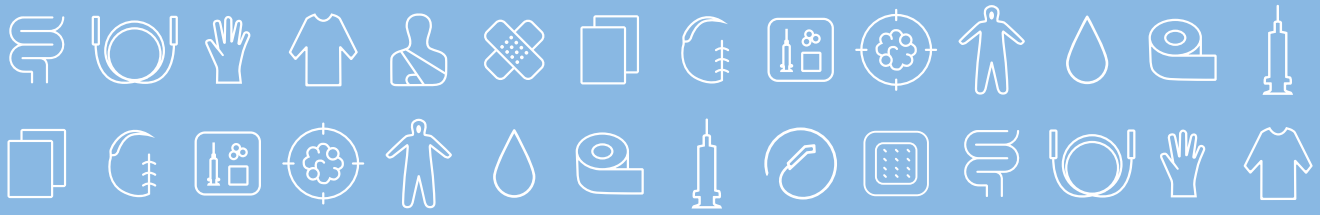

WWW.ZARYS.COM



COUVRE- -CHAUSSURES

COUVRE-CHAUSSURES

caractéristiques

- fabriqué en polyéthylène ou en non-tissé de polypropylène 30 g/m² ou 40 g/m² (pour les couvre-chaussures avec couche anti-dérapante)
- bande élastique à l'ouverture
- protection contre la contamination des salles où des normes de propreté plus strictes sont requises
- durabilité accrue
- à usage unique



REF	matériau	grammage	taille	couleur	unité d'emballage	conditionnement en vrac
BT-010-G	non-tissé	30 g/m ²	38 cm x 17 cm	vert	100 pcs	10 x 100 pcs
BT-010-B	non-tissé	30 g/m ²	38 cm x 17 cm	bleu	100 pcs	10 x 100 pcs
BT-011-B	non-tissé avec couche antidérapante	40 g/m ²	38 cm x 17 cm	bleu	100 pcs	10 x 100 pcs
BT-002-PEB	polyéthylène		41 cm x 15 cm	blue	100 pcs	20 x 100 pcs



couleurs disponibles:



COUVRE-CHAUSSURES

à mi-mollet

caractéristiques

- fabriqué en polypropylène non tissé 30 g/m²
- bande élastique à l'ouverture
- protection contre la contamination des pièces nécessitant des normes de propreté élevées
- durabilité accrue
- usage unique



REF	matériau	grammage	taille	unité d'emballage
BT-013-B	non-tissé en PP (polypropylène)	30 g/m ²	47 cm x 38,5 cm	100 pcs
BT-013-G	non-tissé en PP (polypropylène)	30 g/m ²	47 cm x 38,5 cm	100 pcs

emballage en vrac:
10 x 100 pcs



couleurs disponibles:



ZARYS



WWW.ZARYS.COM



LINGE DE LIT

PRODUIT TEXTILE SUR MESURE

Exemples de produits sur mesure dans la liste des matériaux disponibles:

Draps, draps-housses (taies d'oreiller, ensembles), housses, étuis, vêtements (blouse + pantalon, chemises, shorts, tabliers, robes, capes, manches), rideaux de séparation.

Polypropylène non tissé vert

▶ 17g ▶ 25g ▶ 30g ▶ 35g ▶ 40g ▶ 45g ▶ 60g

Polypropylène non tissé blanc

▶ 40g

Polypropylène non tissé noir

▶ 40g

Polypropylène non tissé pelliculé (imperméable) vert

▶ 25g ▶ 30g ▶ 40g ▶ 45g

Non-tissé SMS bleu

▶ 35g ▶ 45g

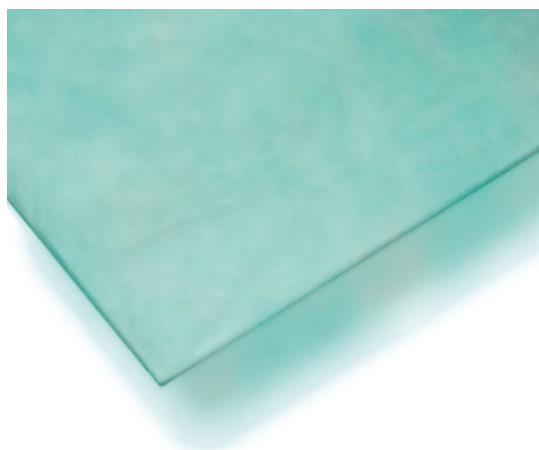

TAIE D'OREILLER MÉDICALE JETABLE

caractéristiques

- fabriqué en polypropylène non tissé



emballage en vrac:
10 x 50 pcs



couleurs disponibles:



REF	grammage	taille	unité d'emballage
BT-PP-25G1	25 g/m ²	60cm x 80 cm	50 pcs
BT-PP-25G6	25 g/m ²	80cm x 90 cm	50 pcs

HOUSSE DE COUETTE MÉDICALE JETABLE

caractéristiques

- fabriqué en polypropylène non tissé



emballage en vrac:
10 x 10 pcs



couleurs disponibles:



REF	grammage	taille	unité d'emballage
BT-PZ-25G1	25 g/m ²	160cm x 210 cm	10 pcs

ENSEMBLE DE LITERIE MÉDICALE JETABLE

caractéristiques

- fabriqué en polypropylène non tissé
- composants:
 - drap: 150 cm x 210 cm
 - housse de couette: 160 cm x 210 cm
 - taie d'oreiller: 70 cm x 80 cm



emballage en vrac:
25 x 1 set



couleurs disponibles:



REF	grammage	couleur	unité d'emballage
BT-ZES-25G3	25 g/m ²	vert	1 ensemble
BT-ZES-40G3	40 g/m ²	vert	1 ensemble
BT-ZES-40W3	40 g/m ²	blanc	1 ensemble

DRAP MÉDICAL JETABLE RENFORCÉ

8 fils



48 fils

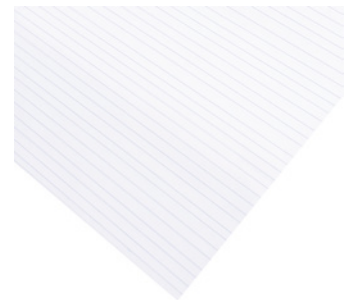

caractéristiques

- fabriqué en papier laminé avec une feuille
- renforcé avec 8 ou 48 fils
- grammage: 40 g/m²
- doux, imperméable, absorbant, résistant
- blanc avec fils bleus
- produit destiné à être utilisé sur des matelas, des divans, des fauteuils et d'autres éléments équipant les établissements de santé tels que les hôpitaux, les cliniques externes, les cabinets médicaux, etc.
- conçu pour:

Protéger le patient pendant les procédures médicales

Empêcher la transmission de contaminants et de micro-organismes potentiellement pathogènes

présents dans les salles médicales, les salles de traitement et sur les équipements de ces espaces

Servir de barrière contre les contaminations, évitant ainsi des complications

dans le processus de traitement du patient

- non stérile
- usage unique

REF	type	dimensions	unité d'emballage
BT-PW101	8 fils	80 cm x 210 cm	25 pcs
BT-PW401	48 fils	80 cm x 210 cm	25 pcs



emballage en vrac:
4 x 25 pcs



COUVERTURE THERMIQUE SOUPLE POUR PATIENT

caractéristiques

- fabriqué en non-tissé Spunlace avec un rembourrage en polyester
- coutures ultrasoniques sur toute la surface
- peut être chauffé dans un dispositif de chauffage
- maintient la température du patient à un niveau stable
- usage unique



REF	dimensions	matériau extérieur	unité d'emballage	conditionnement en vrac
BT-TOP-21S	110 cm x 120 cm	non-tissé spunlace	1 pc.	50 x 1 pcs
BT-TOP-22S	110 cm x 210 cm	non-tissé spunlace	1 pc.	25 x 1 pcs



COUVERTURE THERMIQUE POUR PATIENT

caractéristiques

- fabriqué en non-tissé polypropylène avec un rembourrage en polyester
- coutures ultrasoniques sur toute la surface
- peut être chauffé dans un dispositif de chauffage
- maintient la température du patient à un niveau stable
- usage unique



REF	dimensions	matériau extérieur	packaging unit	conditionnement en vrac
BT-TOP-11P	110 cm x 120 cm	non-tissé en polypropylène	1 pc.	50 x 1 pcs
BT-TOP-12P	110 cm x 210 cm	non-tissé en polypropylène	1 pc.	25 x 1 pcs
BT-TOP-13P	150 cm x 210 cm	non-tissé en polypropylène	1 pc.	20 x 1 pcs



ZARYS



WWW.ZARYS.COM



ALÈSES ABSORBANTES

ALÈSE ABSORBANTE JETABLE

caractéristiques

- composée de cinq couches: Laminé, Ouate de cellulose, Pulpe de cellulose, Ouate de cellulose, Non-tissé en polypropylène (PP)
- insert absorbant en pulpe de cellulose
- fond imperméable en feuille laminée
- usage unique

REF	dimensions	unité d'emballage
BT-PC4060	40 cm x 60 cm	25 pcs
BT-PC6060	60 cm x 60 cm	25 pcs
BT-PC6090	60 cm x 90 cm	25 pcs



emballage en vrac:
4 x 25 pcs



ALÈSE ABSORBANTE JETABLE pour table d'opération

caractéristiques

- insert absorbant matelassé
- composé de couches: Non-tissé en polypropylène, Ouate de cellulose, Pulpe de cellulose avec superabsorbant, Ouate de cellulose, Feuille en polyéthylène (PE)
- insert absorbant de couleur blanche
- couche inférieure en feuille bleue
- usage unique
- non stérile
- durée de conservation: 5 ans
- emballage: sac plastique scellé

REF	dimensions	unité d'emballage
BT-PCS4060	40 cm x 60 cm	25 pcs
BT-PCS6060	60 cm x 60 cm	25 pcs
BT-PCS6090	60 cm x 90 cm	25 pcs

NOUVEAU



emballage en vrac:
4 x 25 pcs



DISPOSABLE ABSORBENT UNDERPAD for operating table

caractéristiques

- couche absorbante matelassée avec ajout de SAP (superabsorbant)
- composée de cinq couches: Non-tissé en polypropylène, Ouate de cellulose, Pulpe de cellulose avec superabsorbant SAP, Ouate de cellulose, Feuille en polyéthylène (PE)
- fond imperméable en feuille laminée
- usage unique

REF	dimensions	unité d'emballage
BT-PC100225	100 cm x 225 cm	10 pcs



emballage en vrac:
2 x 10 pcs



ALÈSE ABSORBANTE POUR ENFANTS

caractéristiques

- insert absorbant matelassé avec SAP (superabsorbant)
- insert absorbant blanc
- couche en film avec motif
- usage unique

REF	dimensions d'emballage	unité packaging	conditionnement en vrac
BT-PC6060C	60 cm x 60 cm	30 pcs	10 x 30 pcs
BT-PC6090C	60 cm x 90 cm	15 pcs	10 x 15 pcs



couleurs disponibles:



COUSSIN MÉDICAL ABSORBANT



caractéristiques

- coussin absorbant avec matériau superabsorbant
- composé de cinq couches
- réduit les odeurs désagréables
- garantit la rétention permanente des bactéries MRSA et E.Coli
- antibactérien
- respirant
- coussin absorbant de couleur blanche
- jetable
- non stérile
- durée de conservation: 5 ans
- logo coloré à l'extérieur
- emballage: sac plastique scellé

REF	dimensions	unité packaging	conditionnement en vrac
AT-6060	60 cm x 60 cm	15 pcs	8 x 15 pcs
AT-6090	60 cm x 90 cm	10 pcs	8 x 10 pcs
AT-9191	91 cm x 91 cm	10 pcs	4 x 10 pcs



ALÈSE MÉDICALE ABSORBANTE POUR TABLE D'OPÉRATION



caractéristiques

- coussin absorbant avec matériau superabsorbant
- composé de cinq couches
- réduit les odeurs désagréables
- garantit la rétention permanente des bactéries MRSA et E.Coli
- antibactérien
- respirant
- permet le transfert du patient
- coussin absorbant de couleur blanche
- jetable
- non stérile
- durée de conservation: 5 ans
- logo coloré à l'extérieur
- emballage: sac plastique scellé

REF	dimensions	unité d'emballage	conditionnement en vrac	capacité de transfert
AF-80210	80 cm x 210 cm	5 pcs	4 x 5 pcs	190 kg
AF-100225	100 cm x 225 cm	5 pcs	100 x 225 pcs	230 kg



ALÈSE HYGIÉNIQUE POUR ANIMAUX DE COMPAGNIE

caractéristiques

- alèse avec coussin absorbant matelassé contenant un superabsorbant
- couleur blanche
- équipée de 4 adhésifs pour fixer l'alèse au support
- absorbe les liquides et les retient à l'intérieur
- couche extérieure en feuille empêchant les fuites
- protège contre la contamination et les salissures du support
- douce
- jetable

REF	dimensions	unité d'emballage	conditionnement en vrac
PHZ1	60 cm x 60 cm	30 pcs	10 x 30 pcs
PHZ2	60 cm x 90 cm	15 pcs	10 x 15 pcs



Maintenir une hygiène appropriée pour les patients est crucial dans les établissements de santé pour prévenir les infections et assurer le bien-être général. De bonnes pratiques d'hygiène comprennent le lavage régulier des mains, les soins bucco-dentaires appropriés, ainsi que le bain quotidien ou la toilette par éponges pour les patients alités.



hygiène du patient

gants de toilette et serviettes



lingettes humides pour enfants

NOUVEAU

caractéristiques

- nettoie en douceur la peau
- laisse la peau douce
- prend soin de la peau
- doux pour la peau
- l'allantoïne et le panthénol contenus dans la composition apaisent les irritations
- confortable à utiliser
- parfum agréable de thé blanc
- pH naturel
- sans colorants ni alcool
- emballage avec fermeture pratique
- durée de conservation: 24 mois



indications

- destiné au nettoyage et aux soins de la peau délicate des nouveau-nés, nourrissons et enfants

REF	dimensions	unité d'emballage
WCD1-80	15 x 20 cm	80 pcs

emballage en vrac:
16 x 80 pcs



lingettes pour lavage corporel sans eau

NOUVEAU

caractéristiques

- nettoie en douceur la peau
- permet de faire la toilette sans utiliser d'eau
- doux et délicat pour la peau
- neutralise les odeurs désagréables
- fabriqué en tissu non tissé Spunlace
- teneur en eau - 96%
- la glycérine et l'aloë vera contenus dans la composition hydratent la peau
- confortable à utiliser
- également destiné aux enfants de moins de 3 ans
- pH 4,0 - 7,0
- pour plus de commodité, le paquet fermé peut être chauffé au micro-ondes (max 800 W) pendant 15-20 secondes
- emballage laminé refermable
- usage unique
- durée de conservation: 24 mois



indications

- destiné au nettoyage et aux soins de l'ensemble du corps d'un adulte sans l'utilisation d'eau ni de produits de lavage supplémentaires

REF	dimensions	unité d'emballage
WM1-08	20 cm x 30 cm	8 pcs

emballage en vrac:
24 x 8 pcs



lingettes pour lavage corporel sans eau

NOUVEAU

caractéristiques

- nettoie en douceur la peau
- permet de faire la toilette sans utiliser d'eau
- doux et délicat pour la peau
- neutralise les odeurs désagréables
- fabriqué en tissu non tissé Spunlace
- teneur en eau - 96%
- la glycérine et l'aloë vera contenus dans la composition hydratent la peau
- confortable à utiliser
- également destiné aux enfants de moins de 3 ans
- pH 4,0 - 7,0
- pour plus de commodité, le paquet fermé peut être chauffé au micro-ondes (max 800 W) pendant 15-20 secondes
- emballage laminé refermable
- usage unique
- durée de conservation: 24 mois



indications

- destiné au nettoyage et aux soins de l'ensemble du corps d'un adulte sans l'utilisation d'eau ni de produits de lavage supplémentaires or additional washing products

REF	dimensions	unité d'emballage
WR1-08	16 cm x 23 cm	8 pcs

emballage en vrac:
24 x 8 pcs



bonnet de lavage capillaire sans eau

NOUVEAU

caractéristiques

- nettoie en douceur
- lavage confortable des cheveux sans utiliser d'eau
- doux pour la peau
- teneur en eau - 96%
- confortable à utiliser
- pH 4,0 - 6,0
- pour plus de commodité, le paquet fermé peut être chauffé au micro-ondes (max 800 W) pendant 15-20 secondes
- emballage laminé refermable
- usage unique
- durée de conservation: 24 mois

indications

- destiné au nettoyage et aux soins des cheveux et du cuir chevelu sans l'utilisation d'eau



REF	dimensions	unité d'emballage
WC1-01	taille unique	1 pcs



serviette jetable, non-tissée

Spunlace

NOUVEAU

caractéristiques

- fabriqué à partir de fibres compactées à l'aide de la technique Spunlace
- délicat et doux
- résistant à la déchirure, jetable
- absorbe parfaitement l'eau et les substances huileuses
- jetable

indications

- destiné à sécher la peau et les cheveux des patients de l'excès d'eau, ainsi qu'à sécher les surfaces planes souillées et les équipements médicaux et dispositifs.



REF	dimensions	unité d'emballage	conditionnement en vrac
RH112	30 cm x 40 cm	100 pcs	20 x 100 pcs
RH114	40 cm x 70 cm	100 pcs	8 x 100 pcs
RH118	70 cm x 130 cm	10 pcs	24 x 10 pcs



serviette jetable, non-tissée

Spunlace

NOUVEAU

caractéristiques

- fabriqué à partir de fibres de cellulose utilisant la technologie Airlead
- surface légèrement gaufrée
- structure Double C
- excellente absorption de l'eau
- délicat et doux
- résistant à la déchirure, jetable

indications

- destiné à sécher la peau et les cheveux des patients de l'excès d'eau, ainsi qu'à sécher les surfaces planes souillées et les équipements médicaux et dispositifs.

REF	dimensions	unité d'emballage	conditionnement en vrac
RH242	30 cm x 40 cm	100 pcs	15 x 100 pcs
RH244	30 cm x 70 cm	100 pcs	6 x 100 pcs



gant de lavage

molton

caractéristiques

- gant de lavage en forme de gant à enfiler sur la main
- fabriqué en matériau MOLTON
- couture ultrasonique
- foux, lisse, délicat et absorbant
- sec, sans agents de nettoyage
- résistant à la déchirure
- usage unique

REF	grammage	dimensions	unité d'emballage
MB11	75 g/m ²	160 mm x 220 mm	50 pcs

emballage en vrac:
20 x 50 pcs



gant de lavage

Spunlace

caractéristiques

- gant de lavage en forme de gant à enfiler sur la main
- fabriqué en matériau SPUNLACE
- couture ultrasonique
- très doux, délicat et absorbant
- sec, sans agents de nettoyage
- résistant à la déchirure
- usage unique

REF	grammage	dimensions	unité d'emballage
MB12	80 g/m ²	160 mm x 220 mm	50 pcs

emballage en vrac:
20 x 50 pcs



gant de lavage

avec doublure en film

caractéristiques

- gant de lavage avec doublure en film, en forme de gant à enfiler sur la main
- fabriqué en matériau Airlaid + PE
- couture ultrasonique
- doux et absorbant
- sec, sans agents de nettoyage
- résistant à la déchirure
- usage unique

REF	grammage	dimensions	unité d'emballage
MB13PE	80 g/m ²	160 mm x 220 mm	50 pcs

emballage en vrac:
20 x 50 pcs



brosse dentaire

avec aspiration

caractéristiques

- fabriqué en polypropylène
- poils souples d'un côté, mousse de l'autre côté
- longueur totale: 18 cm
- longueur de la partie de nettoyage: 2,5 cm
- ouverture d'aspiration des deux côtés: côté des poils et entre la mousse et les poils
- connecteur d'aspiration contrôlé à un angle de 45° pour une manipulation pratique
- usage unique
- emballage: 1 pc./film

indications

- hygiène de la cavité buccale du patient
- fonction permettant de brosser, rincer et aspirer simultanément



REF	conditionnement intermédiaire
HJM-SO	50 pcs



emballage en vrac:
10 x 50 pcs



tampon oral

caractéristiques

- longueur totale: 15 cm (+/- 2 mm)
- longueur de la partie en mousse: 2,5 cm
- manche en polyester
- tampon en polypropylène
- usage unique
- emballage: 1 pc./film

indications

- destiné à l'hygiène buccale des patients partiellement ou totalement dépendants du personnel médical
- permet de maintenir la muqueuse buccale dans une humidité appropriée
- permet d'effectuer une procédure pour prévenir les changements pathologiques dans la bouche



REF	conditionnement intermédiaire
HJM-GB	50 pcs



emballage en vrac:
10 x 50 pcs





La gamme de pansements adhésifs Vitahealth est conçue pour offrir une protection optimale dans toutes les situations et satisfaire les besoins des utilisateurs les plus exigeants. Ils sont un élément indispensable de la vie quotidienne.

Toujours avec vous et vos proches

Le pansement adhésif à découper est de loin la forme de pansement la plus souvent choisie.

S.O.S.

Emballage compact

Set de pansements adhésifs pour sac à main

- Emballage SLIM •
- #Indispensable dans chaque sac à main •



SENSIBLE

Dédié à la peau délicate
Adhésif en silicone

Set de pansements adhésifs pour peau sensible

- Retrait indolore du pansement •
- Correction de l'application •



NONVIplast

NOUVEAU sur le marché - pansement avec ciseaux

Pansement adhésif non tissé à découper



nom	ref	le nombre de pièces dans un set	emballage individuel	emballage en vrac
ACTIVE pro set de pansements adhésifs pour personnes actives	VH-ZAC	12	1	60
AQUA pro set de pansements adhésifs imperméables	VH-ZAQ	18	1	60
UNIVERSAL set de pansements adhésifs universels	VH-ZUN	24	1	60
TRANSPARENT set de pansements adhésifs transparents	VH-ZTR	24	1	60
HANDS pro set de pansements adhésifs pour les mains	VH-ZHA	12	1	60
FAMILY pro set de pansements adhésifs pour toute la famille	VH-ZFA	28	1	60
KIDS pro G set de pansements adhésifs pour enfants - fille	VH-ZKG	16	1	60
KIDS pro B set de pansements adhésifs pour enfants - garçon	VH-ZKB	16	1	60
SENSITIVE set de pansements adhésifs pour peau sensible	VH-ZSE	12	1	30
S.O.S set de pansements adhésifs pour sac à main	VH-ZSO	8	1	1000
NONVI plast pansement adhésif non tissé à découper	VH-NOP	1 + ciseaux	1	120
FABRI plast pansement adhésif en tissu à découper	VH-FAP	1+ ciseaux	1	120
SENSI plast ruban adhésif en tissu à découper	VH-SEP	1	1	12x1 (boîte) 30x12 (carton)
SOFT plast ruban adhésif non tissé à découper	VH-SOP	1	1	12x1 (boîte) 30x12 (carton)





ZARYS International Group sp. z o.o. sp.k.

We create good solutions



quartier général

Pologne





ZARYS dans le monde entier

- ▷ République tchèque
- ▷ Roumanie
- ▷ Italie
- ▷ Hongrie
- ▷ Portugal
- ▷ Émirats arabes unis

Veuillez nous contacter si vous avez besoin de plus de détails:

 Pays	E-mail	ligne directe
dans le monde entier	export@zarys.pl	+48 327970579
République tchèque	info@zarys.cz	+420 737954388
Italie	ufficio@zarys.it	+39 334 6591844
Portugal	geral@zarys.pt	+351 914183173
Roumanie	office@zarys.ro	+40 371485051
Émirats arabes unis	office@zarys.ae	+971 529047753
Hongrie	iroda@zarys.com	+36 30/642 9448

département export

-  Ziemska 44, 41-803 Zabrze, Pologne
-  +48 32 797 05 79
-  export@zarys.pl

Rev.1 2012.2024